

# Distribuční elementy

## System ROZ

# System rozvodů vzduchu k rekuperačním jednotkám ROZ

## System ROZ

**Základní předpoklad pro dimenzování systému ROZ**

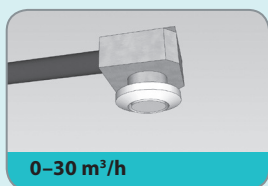

0–30 m<sup>3</sup>/h

0–30 m<sup>3</sup>/h  
nutno použít jeden vývod flexi hadice Duotec

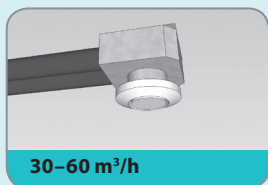

30–60 m<sup>3</sup>/h

30–60 m<sup>3</sup>/h  
nutno použít dva vývody flexi hadice Duotec

## Stěnové vyústky

**Rozdělení:**

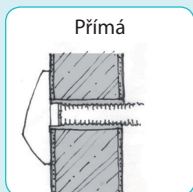

Přímá

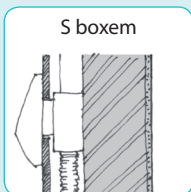

S boxem

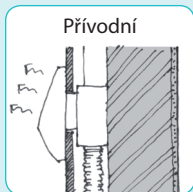

Přívodní

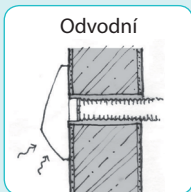

Odvodní

Přívodní i odvodní vyústky jsou nabízeny ve variantě s boxem i bez boxu.

## Prvky systému ROZ

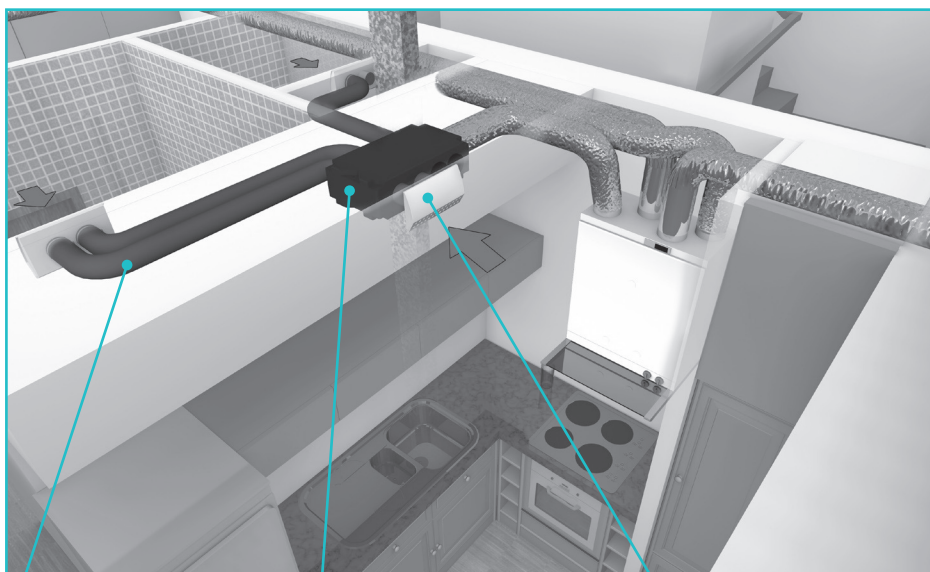

• Flexi hadice Duotec

• Rozdělovač/sběrač vzduchu

• Distribuční elementy

## Specifikace

Rozvodný systém **ROZ** je stavebnicový systém navržený pro domácnosti, ve kterých větrání zajišťuje rekuperační jednotka. Celý systém je kompatibilní se všemi typy rekuperačních jednotek. Distribuční elementy jsou standardně dodávány v bílé barvě (RAL 9010), na poptání je však možné dodat i v jiném barevném provedení.

**Výhody systému ROZ:**

- Nízká hlučnost
- Snadná a rychlá montáž
- Systém lze s výhodou použít pro rozvody vzduchu, kde je omezený prostor pro instalaci
- Flexi hadice umožní vytvářet rozvody podle dispozičního uspořádání domácnosti
- Snadná úprava délky hadice
- Není nutné použít speciálních tvarovek pro vytváření potrubní trasy

**Materiál:**

- **Rozdělovač/sběrač** vzduchu je vyroben z vysoce pevného extrudovaného polypropylenu černé barvy.
- **Flexi hadice Duotec 075/063** je vyrobena z PE (polyetylen).
- **Distribuční elementy** jsou vyrobeny z ocelového plechu s epoxypolyesterovým nátěrem bílé barvy (RAL 9010)

# Rozvaděč, Flexi hadice Duotec 075/063

### Specifikace

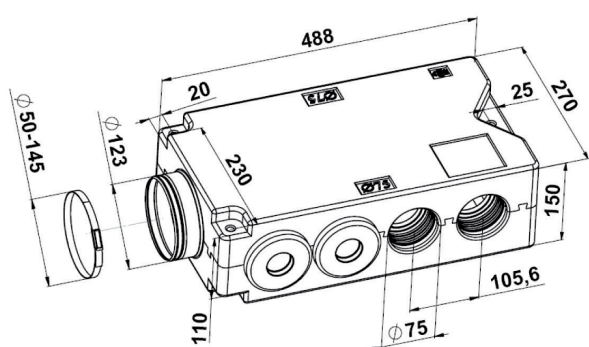

Instalace do stropu:

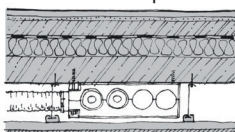

Instalace do podlahy:

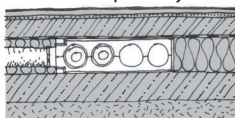

**Rozdělovač/sběrač** je distribuční box určený pro rozvody vzduchu. Pomůže rozdělit vzduch až do 8 distribučních kanálů. Vyřeší přechod mezi ohebnými vzduchovody (např. Isovac, Sonovac, Semivac a Aluvac DN 125) a flexi hadicemi Duotec. Na rozvaděč/sběrač lze napojit až 8 flexi hadic Duotec. Flexi hadice se připevňují zastrčením. Pro správnou pozici flexi hadic je nutné zastrčit hadici do boxu tak hluboko, aby bylo slyšet třikrát klik. Rozvaděč je určen pro provoz ve vnitřním základním prostředí pro distribuci čistého vzduchu bez hrubého prachu, mastnot, výparů chemikálií a dalších znečištění s teplotou do 80 °C.

**Materiál:**  
Rozdělovač/sběrač je vyroben z extrudovaného polypropylenu černé barvy a není nosný.

**Instalace:**  
Box lze zavěsit pod strop pomocí třech závitových tyčí nebo nainstalovat do podlahy (nutnost roznášecí vrstvy).

**Balení obsahuje:**  
Box (hrdlo o průměru napojení 125 mm), čtyři vyjímatelné záslepky

### Rozvaděč



**ROZ-EPP-125**  
průměr napojení 125 mm  
rozvaděč univerzální, EPP, 8 hrdel

### Specifikace

**Flexi hadice Duotec** je určena pro přívod a odvod čistého vzduchu bez hrubého prachu, mastnot, výparů chemikálií a dalších znečištění. Hadici je vhodné použít v systémech větrání s rekuperační jednotkou. Hadici doporučujeme instalovat při teplotách nad 0°C! Doporučený průtok vzduchu hadicí 15–30 m³/h.

**Materiál:**  
Použitý materiál je šetrný k životnímu prostředí. PE je odolný proti téměř všem médiím (alkohol, tuky, minerální oleje, pohonné hmoty). Pouze silně koncentrované oxidační kyseliny mohou PE poškodit. Tlaková zkouška 450 N. Rozměry potrubí odpovídají požadavkům DIN EN 50086-24.

**Balení obsahuje:**  
50 m role se dvěma zátkami a jednou spojkou

Fyzikální vlastnosti		
Materiál potrubí	PE (polyethylen)	
E-Modul [MPa]	DIN ISO 527-1/-2	>1.200
Rázová houževnatost [kJ/m²]	DIN ISO 179-1eU	NB
Pevnost v tahu [MPa]	DIN ISO 527-1/-2	>28
Prodloužení při přetržení [%]	DIN ISO 527-1/-2	>50
Vnitřní odpor [Ω cm]	DIN IEC 60093	<10 <sup>16</sup>
Povrchový odpor [Ω]	DIN IEC 60093	<10 <sup>13</sup>
Hořlavost	UL 94	HB
Teplotní odolnost	-10 až 90°C	

Tlaková ztráta na 1 m hadice

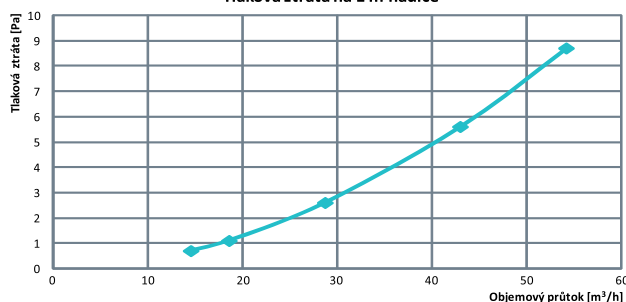

### Flexi hadice Duotec

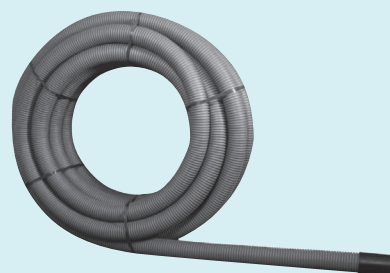

**Flexi hadice Duotec 075/063**  
Flexibilní plastový vzduchovod (PE - Polyethylen) s konstrukcí podle DIN EN 50086-24

**ROZ-DUOTEC**  
flexi hadice Duotec PE, průměr 075/061 mm, délka 50 m

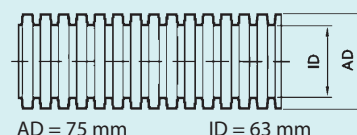

# Distribuční elementy do stropu

### Specifikace

Nízký stropní set obsahuje plenum box, který se umístí přímo do podhledu pomocí třech šroubů. Universální talířový ventil obsahuje nastavitelný středový disk, který umožňuje regulaci množství a tvaru proudu vzduchu. Ventil je vybaven pružnými přítlačnými pružinami a obvodovým těsnícím kroužkem. Regulace se provádí manuálním pootáčením středového disku, který se v požadované poloze zafixuje kontramatkou.

#### Materiál:

- Tělo ventilu, středový disk a meziprstenec je vyroben z polypropylenu bílé barvy (RAL 9010)
- Obvodový těsnící kroužek je vyroben z polyuretanu. Plenum box vyroben z pozinku.

#### Balení obsahuje:

Plenum box, plastový univerzální talířový ventil DAV100, upevňovací sponu se zámkem 2x75 mm a záslepku na hrdlo boxu (75 mm)

#### ROZ-SBN-2U

vyústka do stropu s boxem, nízká – přívod i odvod vzduchu

### Vyústka do stropu s boxem, nízká – přívod i odvod

Nízký stropní set **ROZ-SBN-2U** je univerzální vyústka (pro přívod i odvod vzduchu).

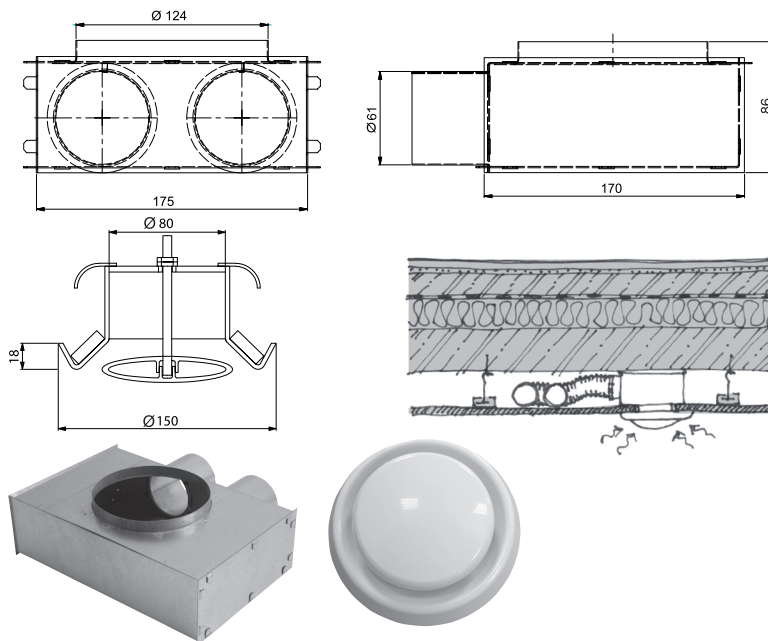

### Specifikace

Vysoký stropní set slouží pro přívod nebo odvod vzduchu v místnostech sousedících s podkrovím. Plenum box se standardně instaluje do izolační vrstvy. Ve skladbě stropu je nutno vytvořit kruhový otvor o velikosti min. 125 mm. Regulace se provádí manuálním pootáčením středového disku.

#### Materiál:

- Talířové ventily jsou vyrobeny z ocelového plechu s epoxypolyesterovým nátěrem bílé barvy (RAL 9010)
- Plenum box vyroben z pozinku
- Hadice Semivac je vyrobena z 1-vrstvé hliníkové slitiny tloušťky 100 mikronů

#### Balení obsahuje:

Box, hadice Semivac DN 125 délky 50 cm, upevňovací sponu se zámkem 2x125 mm a 2x75 mm, kovový ventil PDVS125 (nebo DVS125) a záslepku na hrdlo boxu (75 mm).

#### ROZ-SBV-2P

vyústka do stropu s boxem, vysoká – přívod vzduchu

#### ROZ-SBV-2O

vyústka do stropu s boxem, vysoká – odvod vzduchu

### Vyústka do stropu s boxem, vysoká

Sada se objednává podle funkce, kterou má plnit. Set přivádějící vzduch do interiéru je označen kódem **ROZ-SBV-2P** a set pro odvod vzduchu **ROZ-SBV-2O**.

