



Návod k solární nabíječce MPPT

SmartSolar MPPT 150/70 až 250/100 VE.Can

Obsah

1. Bezpečnostní opatření	1
1.1. Obecná bezpečnostní opatření	1
1.2. Bezpečnostní opatření pro elektroinstalaci	1
1.3. Soulad s FCC	2
2. Úvod	3
2.1. Napětí baterie, FV napětí a jmenovitý proud	3
2.2. Model TR nebo MC4	3
3. Vlastnosti	4
3.1. Automatická detekce napětí baterie	4
3.2. Vynikající algoritmus MPPT	4
3.3. Vynikající účinnost konverze	4
3.4. Rozsáhlá elektronická ochrana	4
3.5. Aplikace VictronConnect	4
3.6. Displej	5
3.7. VE.Direct port	6
3.8. VE.Can porty	6
3.9. Baterie se nabíjí	6
3.9.1. Adaptivní 3-stupňové nabíjení baterie	6
3.9.2. Flexibilní nabíjecí algoritmus	7
3.9.3. Vyrovnávací nabíjení	7
3.10. Snímání teploty	7
3.10.1. Vnitřní teplotní senzor	7
3.10.2. Externí snímač teploty a napětí	7
3.11. Snímání napětí	8
3.12. Dálkové zapínání/vypínání	8
3.13. Programovatelné relé	8
3.14. WireBox	9
4. Instalace	10
4.1. Montáž	10
4.2. Baterie	10
4.3. FV pole	10
4.4. Uzemnění	11
4.5. Elektrické připojení	12
4.6. Instalace volitelného displeje SmartSolar Control	13
4.7. Připojení displeje MPPT Control	13
5. Konfigurace a nastavení	15
5.1. Jak změnit nastavení	15
5.1.1. Nastavení prostřednictvím aplikace VictronConnect	15
5.1.2. Nastavení pomocí otočného přepínače	15
5.1.3. Nastavení pomocí displeje SmartSolar Control	17
5.1.4. Nastavení pomocí displeje MPPT Control	17
5.2. Vysvětlení všech nastavení	18
5.2.1. Nastavení baterie	18
5.2.2. Načíst nastavení výstupu	23
5.2.3. Programovatelné nastavení relé	24
5.2.4. Nastavení pouličního osvětlení	26
5.2.5. Nastavení TX portu	29
5.2.6. Nastavení RX portu	30
5.3. Aktualizace firmwaru	31
5.4. Zakázání a povolení Bluetooth	31
5.5. VE.Smart Networking	32
5.5.1. Nastavení VE.Smart Networking	33
6. Provoz	36
6.1. Spuštění	36
6.2. Baterie se nabíjí	36
6.3. Automatická ekvalizace	37
6.4. Lithiová baterie	37

6.5. Postup vypnutí a restartu	37
6.6. Postup údržby	38
7. Monitorování	39
7.1. Indikace LED	39
7.2. Chybové kódy	40
7.3. Monitorování prostřednictvím aplikace VictronConnect	40
7.3.1. Stavová aplikace VictronConnect	40
7.3.2. Obrazovka historie VictronConnect	41
7.3.3. Hlášení chyb VictronConnect	42
7.4. Monitorování prostřednictvím zařízení GX a VRM	42
8. Záruka	44
9. Odstraňování problémů a podpora	45
9.1. Regulátor nefunguje	45
9.1.1. Vizuální kontrola	45
9.1.2. Kontrola napájení baterie	45
9.2. Baterie nejsou nabitě	46
9.2.1. Obrácená polarita baterie	46
9.2.2. Opačná polarita FV	47
9.2.3. Baterie je plná	47
9.2.4. Dálkový terminál chybí, je odpojený nebo je aktivní externí ovládání	47
9.2.5. Nabíječka je vypnutá	48
9.2.6. FV napětí je příliš nízké	48
9.2.7. Nastavení napětí baterie je příliš nízké	49
9.2.8. Ovládá se externím zařízením	49
9.2.9. Problém s napájením baterie	50
9.2.10. FV napětí je příliš vysoké	50
9.3. Baterie jsou málo nabitě	51
9.3.1. Příliš velká DC zátěž	51
9.3.2. Nabíjecí napětí baterie je příliš nízké	51
9.3.3. Baterie je téměř plná	51
9.3.4. Pokles napětí na kabelu baterie	52
9.3.5. Teplotní rozdíl mezi solární nabíječkou a baterií	53
9.3.6. Nedostatečná solární energie	53
9.3.7. Nesprávné nastavení teplotní kompenzace	53
9.3.8. Příliš nízký nabíjecí proud baterie	53
9.4. Baterie jsou přebité	54
9.4.1. Nastavení napětí baterie je příliš vysoké	54
9.4.2. Nabíjecí napětí baterie je příliš vysoké	54
9.4.3. Baterie se nedokáže vyrovnat s vyrovnáním	54
9.4.4. Baterie je stará nebo vadná	54
9.5. Solární problémy	55
9.5.1. FV zpětný proud je příliš vysoký	55
9.5.2. FV výnos je nižší, než se očekávalo	55
9.5.3. Plný jmenovitý výkon nebyl dosažen	56
9.5.4. Maximální výstupní výkon FV závisí na napětí baterie	57
9.5.5. Smíšené typy FV panelů	57
9.5.6. FV přípojky spálené nebo roztavené	57
9.5.7. Nesprávně připojené konektory MC4	58
9.5.8. Nelze použít optimalizátory	58
9.5.9. Chybí detekce zemního spojení	58
9.5.10. Zemní proud	58
9.6. Problémy s komunikací	58
9.6.1. Problémy s VictronConnect	58
9.6.2. Problémy s komunikací s VE.Direct portem	58
9.6.3. Problémy s komunikací s VE.Can portem	58
9.6.4. Problémy s VE.Smart	59
9.6.5. Problémy s Bluetooth	59
9.7. Problémy s nastavením nebo s firmwarem	60
9.7.1. Nesprávné nastavení	60
9.7.2. Problémy s firmwarem	60
9.7.3. Přerušená aktualizace firmwaru	61
9.8. Provozní problémy	61
9.8.1. Nelze pracovat jako napájecí zdroj	61
9.8.2. Nelze pracovat jako nabíječka DC na DC	61

9.8.3. Problémy s relé	61
9.9. Postup resetování krátkého relé FV	61
9.10. Přehled chybových kódů solární nabíječky MPPT	63
10. Technické specifikace	67
10.1. Specifikace 150/70, 150/85 a 150/100	67
10.2. Specifikace 250/70, 250/85 a 250/100	69
11. Dodatek	71
11.1. Rozměry 70A-MC4-VE.Can	71
11.2. Rozměry 70A-Tr-VE.Can	72
11.3. Rozměry 85A-MC4-VE.Can a 100A-MC4-VE.Can	72
11.4. Rozměry 85A-Tr-VE.Can a 100A-Tr-VE.Can	73

1. Bezpečnostní opatření

1.1. Obecná bezpečnostní opatření



- Pečlivě si přečtěte tento návod. Obsahuje důležité pokyny, které je třeba dodržovat při instalaci, provozu a údržbě.
- Ušchovejte tyto pokyny pro budoucí použití při provozu a údržbě



- Nebezpečí výbuchu baterie v důsledku jiskření
- Nebezpečí úrazu elektrickým proudem
- Instalujte produkt v prostředí odolném proti teplu. Zajistěte proto, aby tam nebyly žádné chemikálie, plastové díly, závěsy nebo jiné textilie apod. v bezprostřední blízkosti zařízení.
- Výrobek není dovoleno montovat na uživatelsky přístupné místo.
- Zajistěte, aby bylo zařízení používáno za správných provozních podmínek. Nikdy jej neprovozujte za mokra životní prostředí.
- Nikdy nepoužívejte výrobek na místech, kde by mohlo dojít k výbuchu plynu nebo prachu.
- Zajistěte, aby byl kolem výrobku vždy dostatek volného prostoru pro ventilaci.
- Ověřte si, zda je baterie vhodná pro použití s tímto výrobkem, podle specifikací dodaných výrobcem baterie. Vždy je třeba dodržovat bezpečnostní pokyny výrobce baterie.
- Během instalace chraňte solární moduly před dopadajícím světlem, např. zakryjte je.
- Nikdy se nedotýkejte neizolovaných konců kabelů.
- Používejte pouze izolované nástroje.
- Tento produkt je navržen a testován v souladu s mezinárodními standardy. Vybavení by mělo být používáno se pouze pro určenou aplikaci.
- Připojení musí být vždy provedeno v pořadí popsaném v této kapitole Instalace [10] manuál.
- Instalátor výrobku musí zajistit prostředky pro odlehčení tahu kabelu, aby se zabránilo přenosu napětí ke spojům.
- Kromě této příručky musí provozní nebo servisní příručka systému obsahovat příručku pro údržbu baterií, která se vztahuje na typ použitých baterií.

1.2. Bezpečnostní opatření pro elektroinstalaci



- Pro připojení baterie a FV použijte flexibilní vícežilový měděný kabel.
- Průměr jednotlivého pramene použitého kabelu by neměl přesáhnout 0,4 mm (0,016 palce) nebo mít povrch větší než 0,125 mm² (AWG26).
- Maximální provozní teplota je 90°C (194°F).
-
- Například 25mm² kabel by měl mít alespoň 196 pramenů (třída 5 nebo vyšší prameny podle VDE 0295, IEC 60228 a BS6360). Kabel AWG2 by měl mít alespoň 259/26 pramenů (259 pramenů AWG26). Příklad vhodného kabelu: kabel třídy 5 „Tri-rated“ (má tři schválení: americké (UL), kanadské (CSA) a britské (BS)).
- V případě silnějších pramenů bude kontaktní plocha příliš malá a výsledný vysoký přechodový odpor bude způsobit vážné přehřátí, což může mít za následek požár. Na níže uvedeném obrázku jsou uvedeny příklady toho, jaký kabel použít a jaký nepoužít.



1.3. Soulad s FCC

Toto zařízení je v souladu s částí 15 pravidel FCC.

Provoz podléhá následujícím dvěma podmínkám:

1. Toto zařízení nesmí způsobovat škodlivé rušení a
2. Toto zařízení musí akceptovat jakékoli přijaté rušení, včetně rušení, které může způsobit nežádoucí provoz.



Změny nebo úpravy, které nejsou výslovně schváleny stranou odpovědnou za shodu, mohou zrušit oprávnění uživatele provozovat zařízení.

Poznámka: Toto zařízení bylo testováno a bylo zjištěno, že vyhovuje limitům pro digitální zařízení třídy B podle části 15 pravidel FCC. Tyto limity jsou navrženy tak, aby poskytovaly přiměřenou ochranu před škodlivým rušením při domácí instalaci.

Toto zařízení generuje, používá a může vyzařovat vysokofrekvenční energii a pokud není instalováno a používáno v souladu s pokyny, může způsobovat škodlivé rušení rádiové komunikace. Nelze však zaručit, že při konkrétní instalaci k rušení nedojde. Pokud toto zařízení způsobuje škodlivé rušení rádiového nebo televizního příjmu, což lze zjistit vypnutím a zapnutím zařízení, doporučujeme uživateli, aby se pokusil napravit rušení jedním nebo více z následujících opatření:

- Přeorientujte nebo přemístěte přijímací anténu.
- Zvětšete vzdálenost mezi zařízením a přijímačem.
- Připojte zařízení do zásuvky v jiném okruhu, než ke kterému je připojen přijímač.
- Požádejte o pomoc prodejce nebo zkušeného rádiového/televizního technika.

Toto zařízení obsahuje vysílač s FCC ID: SH6MDBT42Q.

2. Úvod

Regulátor nabíjení Victron Energy SmartSolar je ultra rychlá solární nabíječka MPPT (Maximum Power Point Tracking) s vynikající účinností přeměny a je vhodná pro široký rozsah napětí baterií a fotovoltaiky.

2.1. Napětí baterie, FV napětí a jmenovitý proud

Solární nabíječka může nabíjet baterii s nižším jmenovitým napětím z FV pole s vyšším jmenovitým napětím. Regulátor se automaticky přizpůsobí napětí baterie a bude baterii nabíjet proudem až do jejího jmenovitého proudu.

Název produktu solární nabíječky zahrnuje maximální FV napětí a maximální nabíjecí proud baterie.

Například: Model 150/70 má maximální FV napětí 150V a může nabíjet baterii maximálně 70A.

Níže uvedená tabulka uvádí maximální FV napětí a maximální nabíjecí proud baterie solárních nabíječek, na které se vztahuje tato příručka:

Model solární nabíječky	Maximální FV napětí	Maximální nabíjecí proud baterie	Vhodné napětí baterie
MPPT 150/70	150V	70A	12, 24, 36 a 48 V
MPPT 150/85*	150V	85A	12, 24, 36 a 48 V
MPPT 150/100*	150V	100A	12, 24, 36 a 48 V
MPPT 250/70	250V	70A	12, 24, 36 a 48 V
MPPT 250/85	250V	85A	12, 24, 36 a 48 V
MPPT 250/100	250V	100A	12, 24, 36 a 48 V

2.2. Model TR nebo MC4

Solární nabíječka je k dispozici ve dvou různých modelech, a to:

- Verze TR - PV svorky jsou šroubové
- Verze MC4 - FV svorky jsou svorky MC4

Model 70A MC4 má 2 páry zástrček a zásuvek MC4.

Modely MC4 85A a 100A mají 3 páry zástrček a zásuvek MC4.



Zleva doprava: Příklad solárních nabíječek se šroubovými svorkami a FV přípojkami MC4

3. Vlastnosti

3.1. Automatická detekce napětí baterie Solární nabíječka automaticky

detekuje podporované (např. 12V, 24V nebo 48V) systémové napětí (napětí baterie) při prvním zapnutí. Pokud je později požadováno jiné napětí systému nebo pokud je solární nabíječka připojena k 36V systému, lze to ručně nakonfigurovat v nastavení solární nabíječky.

3.2. Vynikající algoritmus MPPT

Ultra rychlé sledování MPP

Solární nabíječka obsahuje ultra rychlý MPPT regulátor. To je zvláště výhodné, když se intenzita slunečního světla neustále mění, jako je tomu při zataženém obloze. Díky ultra rychlému MPPT regulátoru je sklizeno o 30 % více energie ve srovnání se solárními nabíječkami s PWM regulátorem a až o 10 % více ve srovnání s pomalejšími MPPT regulátory.

Optimální solární výnos

Solární nabíječka má inovativní sledovací algoritmus. Vždy maximalizuje sklizeň energie uzamčením na optimální MPP (maximální výkonový bod). Pokud dojde k částečnému zastínění, mohou být na křivce výkon-napětí dva nebo více bodů maximálního výkonu. Konvenční MPPT mají tendenci se zablokovat na místní MPP, což nemusí být optimální MPP.

3.3. Vynikající účinnost konverze

Solární nabíječka má vynikající účinnost konverze. Maximální účinnost přesahuje 98 %. Jednou z výhod vysoké účinnosti je, že solární nabíječka nemá chladič ventilátor a maximální výstupní proud je zaručen až do okolní teploty 40°C (104°F).

3.4. Rozsáhlá elektronická ochrana

Solární nabíječka je chráněna proti přehřátí. Výstup je plně dimenzován až do okolní teploty 40°C (104°F). Pokud se teplota dále zvýší, výstupní proud se sníží.

Solární nabíječka je vybavena FV ochranou proti přepólování a FV ochranou proti zpětnému proudu.

3.5. Aplikace VictronConnect

Aplikace VictronConnect lze použít k:

- Sledujte solární nabíječku a prohlížejte data o solární energii a baterii v reálném čase.
- Provozujte funkce solární nabíječky.
- Přístup až k 30denním historickým datům a historii chyb.
- Konfigurace nastavení solární nabíječky.
- Aktualizujte firmware.



Snímek obrazovky aplikace VictronConnect, zobrazující data v reálném čase a historická data

Aplikaci VictronConnect App lze stáhnout z obchodů s aplikacemi nebo ze stránky pro stahování Victron Energy. Aplikace je dostupná pro následující platformy:

- Android
- Apple iOS (Upozorňujeme, že USB není podporováno, je možné se připojit pouze přes Bluetooth)

• Operační Systém Mac

- Windows (Všimněte si, že Bluetooth není podporováno, je možné se připojit pouze přes USB)



Odkud stáhnout aplikaci VictronConnect

Aplikace VictronConnect se může připojit k solární nabíječe prostřednictvím vestavěného Bluetooth.



Připojení aplikace VictronConnect přes vestavěný Bluetooth

Aplikace VictronConnect App se může připojit k solární nabíječe přes rozhraní VE.Direct USB.



Připojení aplikace VictronConnect přes USB pomocí rozhraní VE.Direct USB

Aplikace VictronConnect se může vzdáleně připojit k solární nabíječe prostřednictvím zařízení GX připojené ke stejné místní síti nebo přes internet pomocí portálu VRM.



Připojení aplikace VictronConnect přes LAN nebo internet (portál VRM) pomocí zařízení GX (například Cerbo GX)

3.6. Zobrazit

Existuje několik možností zobrazení:

- Aplikace VictronConnect

- Zařízení GX
- Portál VRM (zařízení GX nebo GlobalLink 520 potřeboval)
- Displej SmartSolar Control - externí displej, který se zapojuje do přední části solární nabíječky
- Ovládání MPPT - externí displej, který se připojuje k portu VE.Direct (kabel VE.Direct není součástí dodávky MPPT Řízení)

3.7. VE.Přímý port

Port VE.Direct slouží ke komunikaci se solární nabíječkou. Může být použit k několika účelům:

- Pro připojení k monitorovacímu zařízení, jako je zařízení GX nebo GlobalLink.
- Pro připojení k aplikaci VictronConnect App.
- Pro externí ovládání.

K připojení k tomuto portu jsou zapotřebí speciální kabely nebo rozhraní:

- VE.Direct kabel - používá se pro připojení k zařízení GX nebo GlobalLink.
- Rozhraní VE.Direct to USB - používá se k připojení přes USB k aplikaci VictronConnect.
- VE.Direct Bluetooth Smart dongle - používá se k připojení přes Bluetooth k aplikaci VictronConnect.
- Digitální výstupní kabel VE.Direct TX - slouží k ovládání pouličního osvětlení nebo k vytvoření virtuálního výstupu zátěže.
- VE.Direct neinvertující kabel pro dálkové zapínání/vypínání - slouží k dálkovému zapnutí nebo vypnutí solární nabíječky.

3.8. VE.Can porty

Porty VE.Can slouží ke komunikaci se solární nabíječkou. Lze jej použít pro připojení k monitorovacímu zařízení, jako je zařízení GX.

K jednomu monitorovacímu zařízení GX je možné připojit několik solárních nabíječek VE.Can (nebo jiných zařízení VE.Can). Všechny propojené solární nabíječky budou synchronizovat své nabíjecí algoritmy.

Při připojení k tomuto portu použijte kabel RJ45 UTP je použitý (není součástí dodávky). První a poslední zařízení v řetězci musí mít terminátor VE.Can RJ45 nainstalované (2 kusy jsou součástí dodávky). Příklad připojení je znázorněn na obrázku níže.

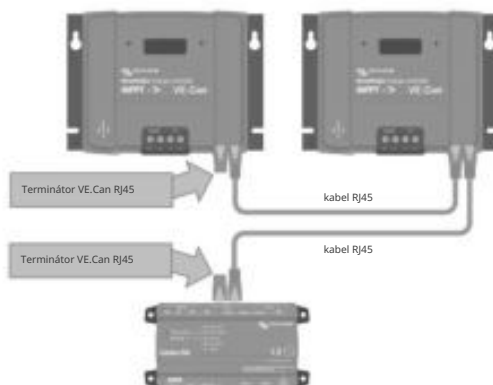

Příklad dvou solárních nabíječek VE.Can připojených k jedinému zařízení GX

3.9. Baterie se nabíjí

3.9.1. Adaptivní 3-stupňové nabíjení baterie

Solární nabíječka je 3-stupňová nabíječka. Stupně nabíjení jsou: Bulk – Absorption – Float.

Hromadně

Během fáze hromadného nabíjení dodává solární nabíječka maximální nabíjecí proud pro rychlé nabití baterií. Během této fáze se bude napětí baterie pomalu zvyšovat. Jakmile napětí baterie dosáhne nastaveného absorpčního napětí, objemová fáze se zastaví a začne fáze absorpce.

Vstřebávání

Během fáze absorpce se solární nabíječka přepne do režimu konstantního napětí. Proud tekoucí do baterie bude postupně klesat. Jakmile proud klesne pod 2A (koncový proud), absorpční stupeň se zastaví a plovoucí stupeň se zastaví zahájit.

Pokud dochází pouze k mělkým výbojům, doba absorpce je krátká. Tím se zabrání přebíjení baterie. Ale pokud byla baterie hluboce vybitá, doba absorpce se automaticky prodlouží, aby bylo zajištěno, že je baterie plně nabitá.

Plovák

Během plovoucí fáze je napětí sníženo a baterie je udržována v plně nabitém stavu.



U solární nabíječky není na rozdíl od AC nabíječky potřeba úložný stupeň, protože v noci není solární energie, takže nabíjení baterie se zastaví.

3.9.2. Flexibilní nabíjecí algoritmus

Aplikace VictronConnect umožňuje výběr z 8 přednastavených nabíjecích algoritmů nebo alternativně je nabíjecí algoritmus plně programovatelný. Nabíjecí napětí, trvání stupně a nabíjecí proud lze přizpůsobit.

Kromě toho lze pomocí otočného přepínače nastavit 8 předem naprogramovaných algoritmů.

3.9.3. Vyrovnávací nabíjení

Některé typy olovených baterií vyžadují pravidelné vyrovnávací nabíjení. Během vyrovnávání se nabíjecí napětí zvýší nad normální nabíjecí napětí, aby se dosáhlo vyvážení článků.

Pokud je vyžadováno vyrovnávací nabíjení, lze jej aktivovat pomocí aplikace VictronConnect App.

3.10. Snímání teploty

Snímání teploty umožňuje nabíjení s kompenzací teploty. Absorpční a udržovací nabíjecí napětí se nastavuje buď na základě teploty baterie (potřebné příslušenství), nebo jinak na vnitřní teplotě solární nabíječky.

Teplotně kompenzované nabíjení baterie je nutné při nabíjení olovených baterií v horkém nebo studeném prostředí.

Teplotní kompenzaci lze povolit nebo zakázat v nastavení solární nabíječky a výši kompenzace, kompenzační koeficient (mV/°C), je nastavitelný.

3.10.1. Vnitřní teplotní senzor

Solární nabíječka má vestavěný vnitřní teplotní senzor.

Vnitřní teplota se používá k nastavení teplotně kompenzovaných nabíjecích napětí. K tomu se využívá vnitřní teplota, když je solární nabíječka „studená“. Solární nabíječka je „studená“, když do baterie teče jen malý proud. Uvědomte si, že se jedná pouze o odhad okolní teploty a teploty baterie. Pokud je potřeba přesnější teplota baterie, zvažte použití externího teplotního senzoru baterie, viz kapitola Externí teplotní a napěťový senzor [7].

Externí snímač teploty a napětí [7]. Rozsah teplotní kompenzace je 6 °C až 40 °C (39 °F až 104 °F).

Vnitřní teplotní senzor se také používá ke zjištění, zda není solární nabíječka přehřátá.

3.10.2. Externí snímač teploty a napětí

Smart Battery Sense je bezdrátový snímač napětí a teploty baterie a lze jej použít se solární nabíječkou. Měří teplotu baterie a napětí baterie a odesílá je přes Bluetooth do solární nabíječky.

Solární nabíječka využívá měření Smart Battery Sense pro:

- Teplotně kompenzované nabíjení využívající skutečnou teplotu baterie, spíše než vnitřní teplotu solární nabíječky. Přesné měření teploty baterie zlepšuje účinnost nabíjení a prodlouží životnost olovených baterií.
- Kompenzace napětí. Nabíjecí napětí je zvýšeno, aby se kompenzovalo v případě poklesu napětí na kabelech baterie během nabíjení vysokým proudem.

Solární nabíječka komunikuje se Smart Battery Sense přes Bluetooth pomocí sítě VE.Smart. Další podrobnosti o síti VE.Smart naleznete v příručce VE.Smart Networking.

Alternativně lze mezi solární nabíječkou a BMV-712 Smart nastavit síť VE.Smart Network, která měří teplotu baterie a napětí baterie. nebo SmartShunt monitor baterie, který byl vybaven snímačem teploty pro BMV, bez potřeby Smart Battery Sense.



Všimněte si, že síť VE.Smart Network lze nastavit pouze v případě, že solární nabíječka umožňuje komunikaci Bluetooth, má povolenou technologii Bluetooth nebo je vybavena hardwarovým klíčem VE.Direct Bluetooth Smart.

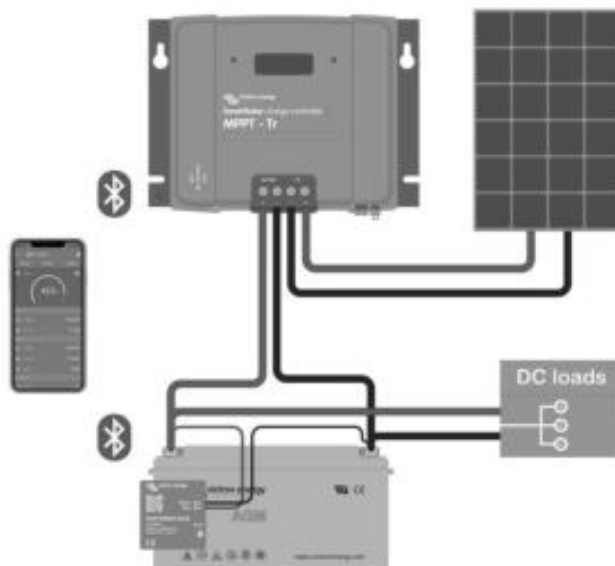

Příklad VE.Smart sítě Smart Battery Sense a solární nabíječky

3.11. Snímání napětí

Volitelný Smart Battery Sense nebo monitor baterie změří svorkové napětí baterie a toto odešle přes Bluetooth pomocí sítě VE.Smart [32] do solární nabíječky. Pokud je napětí baterie nižší než solární nabíjecí napětí, solární nabíječka zvýší své nabíjecí napětí, aby kompenzovala ztráty napětí.

3.12. Dálkové zapnutí/vypnutí

Solární nabíječka je vybavena terminálem pro dálkové zapnutí/vypnutí. Solární nabíječku lze zapnout nebo vypnout na dálku připojením spínače k této svorce nebo přivedením vysokého signálu na svorku H nebo nízkého signálu na svorku L. Alternativně lze tento terminál připojit k externímu ovládacímu zařízení, například k systému řízení lithiové baterie (BMS).

Existuje několik způsobů, jak zapnout solární nabíječku pomocí vzdálených terminálů:

- Svorky L a H jsou propojeny pomocí spínače nebo relé.
- Když je napětí na svorce H vyšší než 2,9 V (až do napětí baterie) přes spínač, relé nebo jiné externí zařízení, jako baterie BMS.
- Když je napětí na svorce L staženo do mínusu baterie. (<3,5V) přes spínač, relé nebo jiné externí zařízení, jako je baterie BMS.

Pomocí neinvertujícího kabelu dálkového ovládní VE.Direct lze vytvořit virtuální terminál dálkového zapnutí/vypnutí.

Funkci lze naprogramovat pomocí nastavení funkce portu VictronConnect App RX.

3.13. Programovatelné relé

Solární nabíječka je vybavena programovatelným relé. Toto relé lze naprogramovat tak, aby se sepnulo, když nastane určitá situace, jako například:

- Vysoké FV napětí
- Nízké nebo vysoké napětí baterie
- Vysoká nebo nízká teplota
- Float nebo Equalization aktivní
- Solární nabíječka v chybovém stavu
- Detekce dne
- Výstup zátěže

3.14. WireBox

Volitelný MPPT WireBox je plastový kryt, který lze připevnit ke spodní části solární nabíječky. Kryje baterie a solární svorky a zabraňuje náhodnému nebo zvědavému kontaktu s bateriemi a svorkami PV. Poskytuje vyšší úroveň bezpečnosti a je zvláště užitečná, pokud je solární nabíječka instalována v oblasti s obecným přístupem.

Další informace a nalezení správného MPPT WireBox pro vaši solární nabíječku naleznete na produktové stránce MPPT WireBox:

- MPPT WireBox-MC4
- MPPT WireBox-Tr



Příklad solární nabíječky s MPPT WireBox

4. Instalace



DC (PV) vstup není izolován od obvodu baterie. Proto jsou FV, baterie a řídicí obvod považovány za nebezpečné a neměly by být uživateli přístupné.



Pro správné nabíjení baterie s kompenzací teploty musí být okolní teplota solární nabíječky a baterie do 5 °C (9 °F).



Baterie a FV přípojky musí být chráněny před neúmyslným dotykem. Nainstalujte solární nabíječku do krytu nebo nainstalujte volitelný WireBox [9].

4.1. Montáž

Solární nabíječku namontujte svisle na nehořlavý podklad, s elektrickými svorkami směrem dolů.

Pokud je použit volitelný MPPT WireBox, připevněte ocelovou základnu WireBox k solární nabíječe před montáží solární nabíječky do její konečné polohy. Další informace naleznete v příručce MPPT WireBox.

V příloze [71] tohoto návodu je rozměrový výkres solární nabíječky, na tomto výkresu jsou vyznačeny i montážní otvory.

Pro optimální chlazení dodržujte minimální vzdálenost 10 cm pod a nad solární nabíječkou.

Solární nabíječku namontujte v blízkosti baterie, ale nikdy přímo nad baterii. Tím se zabrání poškození v důsledku plynování baterie.



Vyhnete se rozdílům okolní teploty mezi solární nabíječkou a baterií větší než 5 °C. Tyto teplotní rozdíly mohou vést k nesprávnému teplotně kompenzovanému nabíjení, což může zkrátit životnost baterie.

Pokud očekáváte velké teplotní rozdíly nebo extrémní podmínky okolní teploty, použijte zdroj přímého snímání teploty baterie, jako je Smart Battery Sense nebo BMV nebo SmartShunt vybavený teplotním senzorem.

4.2. baterie

Napájení baterie musí být chráněno pojistkou podle níže uvedené tabulky.

Typ solární nabíječky	Minimální hodnota pojistky baterie	Maximální jmenovitá pojistka baterie
MPPT 150/70 a 250/70	80A	100A
MPPT 150/85A a 250/85	100A	120A
MPPT 150/100 a 250/100	120A	140A



Pro Kanadu musí pojistka baterie odpovídat normám C22.2.



Instalace baterie musí být provedena v souladu s místními předpisy pro baterie. Pro Kanadu je to kanadský elektrický zákoník, část I.



Pro připojení baterie použijte flexibilní vícežilový měděný kabel Viz také kapitola Bezpečnostní opatření pro zapojení [1].

4.3. FV pole

Solární nabíječku lze použít s FV konfigurací, která splňuje obě tyto dvě podmínky:

- Maximální FV napětí naprázdno nesmí překročit 150 nebo 250 V, v závislosti na modelu solární nabíječky.
- Jmenovité FV napětí by mělo být alespoň o 5V vyšší než napětí baterie.

FV pole se může skládat z mono- nebo polykrystalických panelů.

Solární panely jsou zapojeny sériově, paralelně nebo sériově/paralelně. Příklady těchto konfigurací jsou uvedeny na obrázku níže.

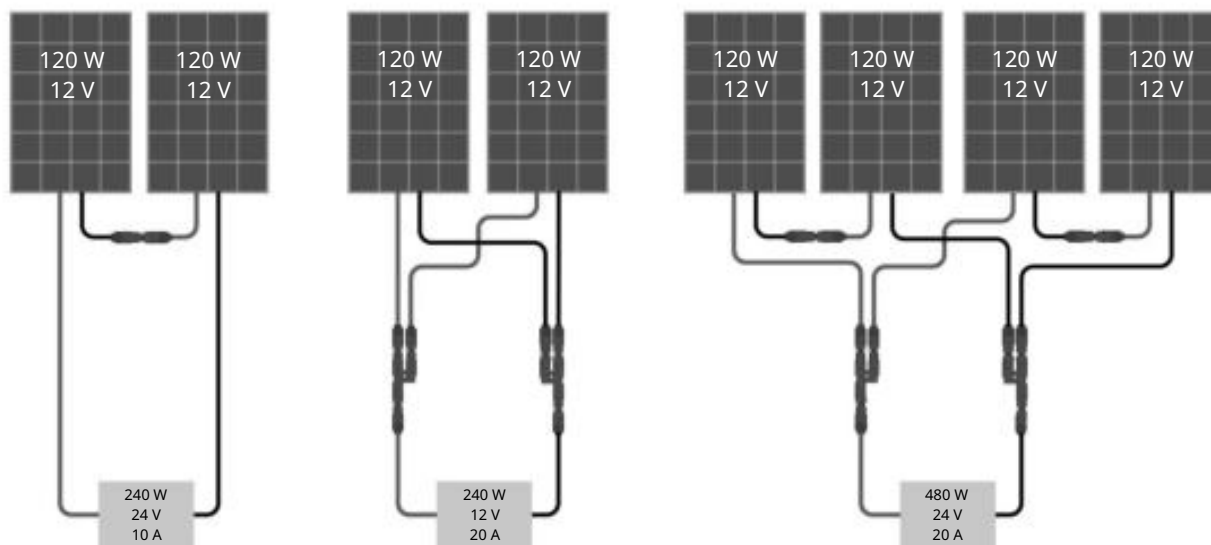

Příklady sériových, paralelních a sériově/paralelních solárních polí.

Pro výpočet velikosti konfigurace FV pole použijte kalkulačku velikosti MPPT. Případně použijte jednu z těchto konfigurací FV pole:

Příklad FV pole 24V baterie se 150V solární nabíječkou:

- Minimální počet článků v sérii: 72 (2x 12V panel v sérii nebo 1x 24V panel).
- Doporučený počet článků pro nejvyšší účinnost regulátoru: 144 článků (4x 12V panel nebo 2x 24V panel v sérii).
- Maximum: 216 článků (6x 12V nebo 3x 24V panel v sérii)

Příklad FV pole 48V baterie se 150V solární nabíječkou:

- Minimální počet článků v sérii: 144 (4x 12V panel nebo 2x 24V panel v sérii).
- Maximum: 216 článků (6x 12V nebo 3x 24V panel v sérii).

Příklad FV pole 48V baterie s 250V solární nabíječkou:

- Minimální počet článků v sérii: 144 (4x 12V panel nebo 2x 24V panel v sérii).
- Maximum: 360 článků (10x 12V nebo 5x 24 panel v sérii).



- Poskytněte prostředky k odpojení všech vodičů vedoucích proud fotovoltaického zdroje energie od všech ostatních vodičů v budově nebo jiné konstrukci.
- Pozor: při výpočtu počtu panelů, které lze použít v sérii, vezměte v úvahu jak jeho napětí naprázdno (V_{oc}), tak jeho teplotní koeficient. Při okolní teplotě pod 25°C bude V_{oc} vyšší.
- Spínač, jistič nebo jiné zařízení, ať už AC nebo DC, nesmí být instalováno v uzemněném vodiči, pokud provoz tohoto spínače, jističe nebo jiného zařízení ponechá uzemněný vodič v neuzemněném stavu, zatímco systém zůstává pod napětím.
- Nepoužívejte solární panely s optimalizátory. V nejhorším případě způsobí použití optimalizátorů nenapravitelné škody do solární nabíječky.
- Pro šroubové spoje použijte flexibilní vícežilový měděný kabel (model Tr). Viz kapitola *Bezpečnost kabeláže preventivní opatření* [1].
- Pro modely MC4: může být zapotřebí několik párů MC4 solární nabíječky k paralelnímu řetězci solárních panelů. Uvědomte si, že maximální proud přes připojení MC4 nesmí překročit 30A.

4.4. Základy

Uzemnění baterie

Solární nabíječka může být instalována v kladném nebo záporném uzemněném systému.

Použijte jediné uzemnění, nejlépe v blízkosti baterie, abyste předešli problémům se systémem nebo zemním smyčkám.

Uzemnění FV pole

Kladný a záporný pól FV pole by neměl být uzemněn.

Uzemněte rám FV panelů, abyste snížili dopad blesku.

Nepřipojujte solární nabíječku k uzemněnému FV poli. Je povoleno pouze jedno uzemnění, které by mělo být v blízkosti baterie.

Detekce zemního spojení

Solární nabíječka nemá vnitřní zemní ochranu.

USA National Electrical Code (NEC) vyžaduje použití externího zemního ochranného zařízení (GFPD).

Elektrický zápor systému by měl být připojen přes GFPD k uzemnění na jednom (a pouze jednom) místě.



Když je indikováno zemní spojení, svorky baterie a připojené obvody mohou být neuzemněné a nebezpečné.

4.5. Elektrické přípojky



VAROVÁNÍ: Před připojením baterie a FV napětí zkontrolujte polaritu.

VAROVÁNÍ: Dodržujte správný postup instalace popsany v této kapitole.

DŮLEŽITÉ: Utáhněte točivý moment baterie a připojení FV na 2,4 Nm.

Pořadí připojení elektrické přípojky:

1. Připojte baterii: nechte solární nabíječku automaticky rozpoznat napětí systému (počkejte 10 sekund).
2. Doporučuje se ověřit napětí systému: použijte VictronConnect nebo externí ovládací displej.
3. Připojte FV.
4. Připojte příslušná další připojení: jako je konektor dálkového zapnutí/vypnutí, konektor programovatelného relé, Port VE.Can nebo port VE.Direct.

Správné pořadí připojení je nezbytné pro správné nastavení automatické detekce napětí systému. První připojení FV je povoleno pouze tehdy, když je napětí systému ručně nastaveno před připojením baterie. Nedodržení správných postupů může deaktivovat nebo poškodit nabíječku a/nebo instalaci.

Příklad zapojení solární nabíječky naleznete na obrázku níže:

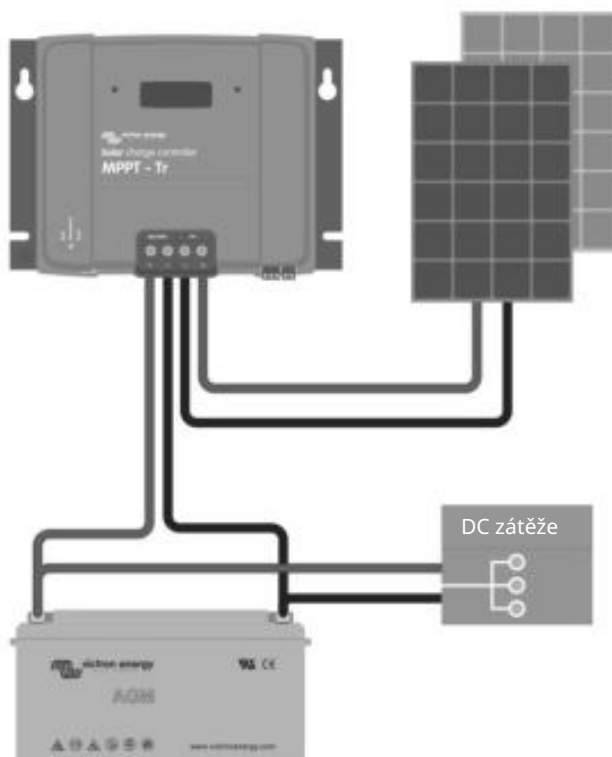

4.6. Nainstalujte volitelný displej SmartSolar Control

Chcete-li nainstalovat volitelný displej SmartSolar Control, postupujte takto:

1. Odstraňte dva šrouby plastového krytu. Šrouby si ponechte, jsou opět potřeba při zajištění displeje.
2. Odstraňte plastový kryt. Terminál displeje je nyní odkrytý.
3. Odstraňte dvě plastové zátky na obou stranách zástrčky displeje.
4. Odstraňte papírovou podložku oboustranné pásky na zadní straně displeje.
5. Vložte displej do zástrčky a ujistěte se, že je zcela zasunutý.
6. Přišroubujte displej pomocí dvou šroubů, které byly použity pro plastový kryt.

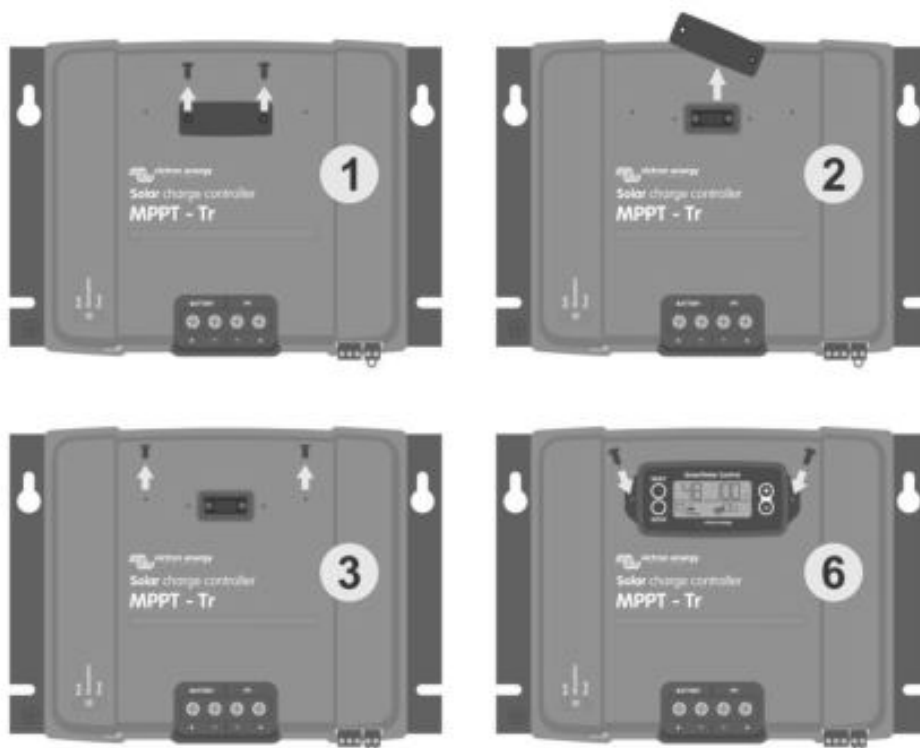

Jak a kam připojit displej SmartSolar Control

Další informace naleznete v příručce k displeji SmartSolar Control



Displej je vyměnitelný za provozu, to znamená, že displej lze zapojit nebo vyjmout, když je solární nabíječka v provozu.

4.7. Připojte displej MPPT Control

Připojte (volitelný) displej MPPT Control k portu VE.Direct solární nabíječky pomocí kabelu VE.Direct.

Pamatujte, že není možné prodloužit kabel VE.Direct, maximální délka nesmí přesáhnout 10 metrů.

Další informace naleznete v příručce k displeji MPPT Control



Připojte displej k solární nabíječe pomocí kabelu VE.Direct

5. Konfigurace a nastavení

Nastavení solární nabíječky lze nakonfigurovat tak, aby mohla být přizpůsobena speciálně pro systém, ve kterém se používá.



Neměňte nastavení solární nabíječky, pokud nevíte, co to je a jaký účinek bude mít změna těchto nastavení.

Nesprávné nastavení může způsobit systémové problémy včetně poškození baterií. V případě pochybností požádejte o radu zkušeného instalačního technika, prodejce nebo distributora Victron Energy.

5.1. Jak změnit nastavení

Ke změně těchto nastavení lze použít několik metod. Některé z nich umožňují konfiguraci všech nastavení, ale jiné mohou mít omezení:

- Aplikace VictronConnect – všechna nastavení lze změnit a firmware lze aktualizovat.
- Otočný přepínač - Lze zvolit algoritmus nabíjení pro několik přednastavených typů baterií.
- Displej MPPT Control (volitelné) – Většinu nastavení lze změnit.
- Displej SmartSolar (volitelný) – Všechna nastavení lze změnit



Neměňte nastavení solární nabíječky, pokud nevíte, co to je a jaký účinek může mít změna těchto nastavení. Nesprávné nastavení může způsobit systémové problémy včetně poškození baterií. V případě pochybností požádejte o radu zkušeného instalačního technika, prodejce nebo distributora Victron Energy.

5.1.1. Nastavení prostřednictvím aplikace VictronConnect App

Aplikaci VictronConnect lze použít ke změně všech nastavení solární nabíječky a lze ji použít k aktualizaci firmwaru.

Tato příručka pokrývá pouze specifické položky solární nabíječky VictronConnect. Další obecné informace o aplikaci VictronConnect, například jak ji používat nebo jak se připojit, najdete v příručce VictronConnect.



Pro přístup k nastavení solární nabíječky přejděte na stránku nastavení. To provedete kliknutím na domovskou obrazovku ikony  v pravé horní části ozubeného kolečka.

Stránka nastavení poskytuje přístup k zobrazení a/nebo změně nastavení solární nabíječky.

Informace o každém nastavení a způsobu aktualizace firmwaru naleznete v kapitole [Vysvětlení všech nastavení \[18\]](#).

5.1.2. Nastavení pomocí otočného přepínače

Otočným přepínačem lze vybrat osm předem naprogramovaných algoritmů nabíjení baterie.

Pomocí malého plochého šroubováku otočte otočným přepínačem. Šipka ukazuje, které číslo nastavení bylo zvoleno.

Níže uvedená tabulka uvádí nabíjecí algoritmus a nastavení nabíjení pro každou polohu otočného přepínače.



Otočný přepínač nastaven do polohy 2



Otočením otočného přepínače přepíšete nastavení nabíjení, včetně nastavení, která byla provedena pomocí aplikace VictronConnect nebo pomocí displeje. Podobně, pokud změníte nastavení nabíjení pomocí aplikace VictronConnect App nebo displeje, přepíše se tím nastavení otočného přepínače.

Poloha spínače	Doporučený typ baterie	Absorpční napětí* (V)	Plovoucí napětí* (PROT)	Vyrovnat** napětí* (V)	Vyrovnat** nominální proud v procentech	Faktor teplotní kompenzace* (mV/°C)
0	Gel s dlouhou životností (OPzV)	14.1	13.8	15.9	8 %	-16
	Gel Exide A600 (OPzV)	28.2	27.6	31.8		-32
	Gel MK	56,4	55,2	63,6		-64
1	Hluboké vybití gelu Victron	14.3	13.8	16.1	8 %	-16
	Gel Exide A200					
	Hluboké vybití AGM Victron					
	Stacionární trubková deska (OPzS)					
2	Výchozí nastavení Hluboké vybití gelu Victron	14.4	13.8	16.2	8 %	-16
	Gel Exide A200					
	Hluboké vybití AGM Victron					
	Stacionární trubková deska (OPzS)					
3	Spirálová buňka AGM	14.7	13.8	16.5	8 %	-16
	Stacionární trubková deska (OPzS)					
	Rolls AGM					
4	PzS trubkové deskové trakční baterie popř	14.9	13.8	16.7	25 %	-16
	baterie OPzS					
5	PzS trubkové deskové trakční baterie popř	15.1	13.8	16.9	25 %	-16
	baterie OPzS					

* Horní hodnota je pro 12V systémy, střední pro 24V systémy a spodní pro 48V systémy.

** Vyrovnat je ve výchozím nastavení zakázáno. Pro aktivaci viz kapitola Nastavení baterie [18]

Poloha spínače	Doporučený typ baterie	Absorpční napětí* (V)	Plovoucí napětí* (PROT)	Vyrovnat** napětí* (V)	Vyrovnat** nominální proud v procentech	Faktor teplotní kompenzace* (mV/ °C)
6	PzS trubkové	15,3	13,8	17,1	25 %	-16
	deskové trakční baterie popř baterie OPzS	30,6	27,6	34,2		-32
		61,2	55,2	68,4		-64
7	Lithium Železo	14,2	13,5	n/a	n/a	0
	Fosfát (LiFePo4) baterie	28,4	27,0			0
		56,8	54			0

* Horní hodnota je pro 12V systémy, střední pro 24V systémy a spodní pro 48V systémy.
** Vyrovnat je ve výchozím nastavení zakázáno. Pro aktivaci viz kapitola Nastavení baterie [18]

Binární kód LED pomáhá určit polohu otočného přepínače. Po změně polohy otočného přepínače budou LED blikat po dobu 4 sekund, jak je uvedeno v tabulce níže. Poté se obnoví normální indikace, jak je popsáno v části LED diody.

Poloha spínače	Hromadná LED	Absorpční LED	Plovoucí LED	Frekvence blikání
0	1	1	1	Rychle
1	0	0	1	Pomalý
2	0	1	0	Pomalý
3	0	1	1	Pomalý
4	1	0	0	Pomalý
5	1	0	1	Pomalý
6	1	1	0	Pomalý
7	1	1	1	Pomalý

5.1.3. Nastavení pomocí displeje SmartSolar Control

Displej SmartSolar Control lze použít ke konfiguraci nastavení solární nabíječky. Informace, jak to provést, naleznete v příručce k displeji SmartSolar Control.



Displej SmartSolar

5.1.4. Nastavení přes displej MPPT Control

Displej MPPT Control lze použít ke konfiguraci nastavení solární nabíječky, s výjimkou pokročilých nastavení, jako je nastavení portu RX a TX. Informace, jak to provést, naleznete v příručce k displeji MPPT Control.



Displej MPPT Control



Přestože lze displej MPPT Control připojit k solární nabíječce, zvažte použití ovládacího displeje SmartSolar.

5.2. Všechna nastavení vysvětlena

Tato kapitola uvádí všechna nastavení solární nabíječky, která jsou konfigurovatelná uživatelem, a také vysvětluje, jak aktualizovat firmware solární nabíječky.



Neměňte nastavení, pokud nevíte, jaká jsou a jaký účinek bude mít změna těchto nastavení. Nesprávné nastavení může způsobit systémové problémy včetně poškození baterií. V případě pochybností požádejte o radu zkušeného instalačního technika, prodejce nebo distributora Victron Energy.

5.2.1. Nastavení baterie

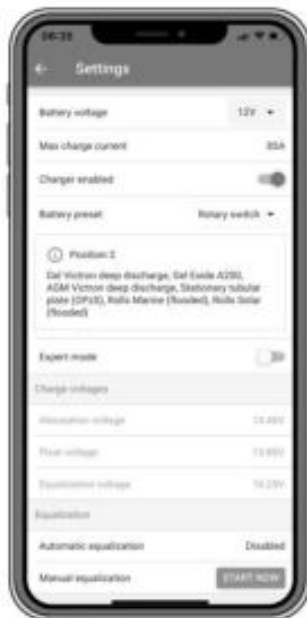

Napětí baterky

Napětí baterie je automaticky detekováno při prvním zapnutí solární nabíječky a podle toho je nastaveno napětí baterie. Další automatická detekce je zakázána. Aby bylo zajištěno použití stabilního měření, nabíječka nejprve počká 10 sekund a poté provede zprůměrované měření. Pamatujte, že solární nabíječka zůstane během této doby vypnutá.

V případě, že solární nabíječka neměří napětí baterie, nastaví výchozí hodnotu 12V a uloží ji. K tomu dojde, pokud je solární nabíječka napájena přes její FV terminály, aniž by byla připojena k baterii.

Pamatujte, že solární nabíječka automaticky nerozpozná 36V baterii. Toto bude nutné nastavit ručně.

Po provedení automatické detekce lze v případě potřeby změnit napětí baterie a nastavit na 12, 24, 36 nebo 48V.



Správně:

Pokud je třeba aktualizovat firmware solární nabíječky a zároveň ponechat aktivní automatickou detekci napětí, například před odesláním jednotky koncovému uživateli, proveďte následující:

- Aktualizujte firmware.
- Po dokončení aktualizace firmwaru přejděte na stránku nastavení v aplikaci VictronConnect.
- Na stránce nastavení klikněte na tři svislé tečky v pravém horním rohu a vyberte „Obnovit výchozí nastavení“ z rozbalovací nabídky.
- Vypněte napájení solární nabíječky do 10 sekund.

Při příštím zapnutí jednotky provede počáteční automatickou detekci napětí.

Maximální nabíjecí proud

Toto nastavení nastavuje maximální nabíjecí proud baterie. Ve výchozím nastavení je nastaven na maximální solární nabíjecí proud.

Toto nastavení použijte ke snížení nabíjecího proudu, například když je použita menší baterie, která vyžaduje nižší nabíjecí proud.

Nabíječka povolena

Toto nastavení aktivuje nebo deaktivuje nabíječku baterií. Ve výchozím nastavení je nastavena na „povoleno“.

Toto nastavení lze použít, když je třeba provést práci na instalaci. Když je toto nastavení zakázáno, baterie se nebudou nabíjet.

Přednastavená baterie

Toto nastavení nastavuje algoritmus nabíjení baterie. Ve výchozím nastavení je nastaven na "otočný přepínač".

Na výběr je mezi:

- Poloha otočného přepínače
- Předdefinované tovární předvolby baterie
- Uživatelsky definované předvolby baterie
- Vytvořit, upravit nebo odstranit uživatelsky definovanou předvolbu.

Toto nastavení využívá tovární předdefinované předvolby pro širokou škálu typů baterií. Tyto předdefinované nabíjecí algoritmy jsou vhodné pro téměř všechny instalace.

Je také možné vytvořit uživatelsky definované předvolby baterie. Kapitola Přizpůsobení algoritmu nabíjení baterie [19] vysvětluje, jak to provést. Tato uživatelsky definovaná přednastavení jsou uložena v knihovně aplikací VictronConnect. To je užitečné v případě, že je třeba nakonfigurovat více solárních nabíječek, čímž odpadá nutnost definovat celý algoritmus nabíjení pokaždé, když je konfigurována nová solární nabíječka.

Expertní režim

Toto nastavení povolí nebo zakáže expertní režim. Ve výchozím nastavení je nastavena na "zakázáno".



Výchozí algoritmy nabíjení fungují dobře pro téměř všechny instalace. Odborná nastavení povolte pouze v případě, že má vaše zařízení speciální požadavky.

Když je toto nastavení povoleno, lze konfigurovat následující parametry:

- Nabíjecí napětí: objemové, absorpční a plovoucí
- Bulk: znovu hromadný posun napětí
- Absorpce: trvání, čas a koncový proud
- Vyrovnání: proud, interval, režim zastavení a trvání
- Teplotní kompenzace napětí
- Odpojení při nízké teplotě

Význam těchto parametrů viz kapitola Nastavení algoritmu nabíjení baterie [21]

Vyrovnání



Vyrovnání může způsobit poškození baterie, pokud baterie není vhodná pro vyrovnávací nabíjení. Před povolením vyrovnání se vždy poraďte s výrobcem baterie.

Toto nastavení lze použít k zakázání nebo povolení automatické ekvalizace. Je-li povoleno, lze zvolit počet dní, kdy se má vyrovnání opakovat.

Manuální vyrovnání lze spustit stisknutím tlačítka „START NOW“. Možnost ručního vyrovnání používejte pouze během fáze absorpce a plovoucího nabíjení a při dostatečném slunečním záření. Proudové a napětové limity jsou shodné s funkcí automatického vyrovnání. Fáze manuálního vyrovnání trvá 1 hodinu a lze jej kdykoli zastavit funkcí Stop Equalize.



Nastavení vyrovnání nemusí být aktivní, k tomu může dojít v případě, že předvolba baterie nepodporuje vyrovnávací nabíjení, což je případ lithiových baterií.

Přizpůsobení algoritmu nabíjení baterie Tato

kapitola vysvětluje, jak upravit algoritmus nabíjení baterie nebo jak vytvořit, upravit a odstranit uživatelsky definovaná předvolba baterie. Význam všech parametrů nabíjecího algoritmu naleznete v kapitole Nastavení algoritmu nabíjení baterie [21].

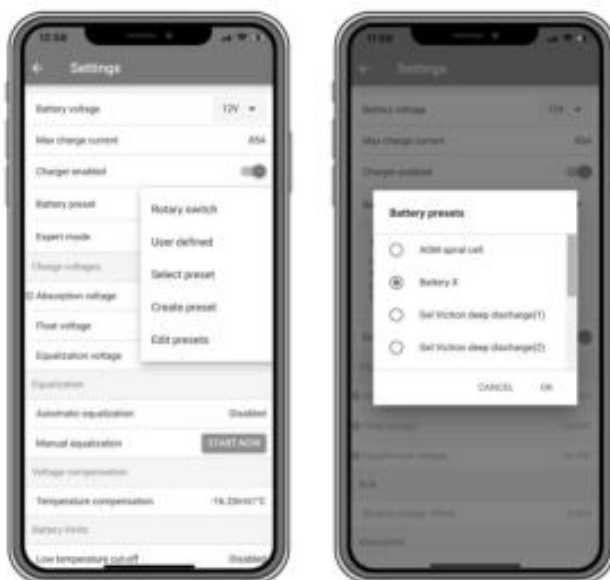

Pouze zkušení uživatelé by měli konfigurovat nebo upravovat uživatelem definované algoritmy nabíjení baterie. Špatně definovaný algoritmus nabíjení baterie může vést k poškození baterie nebo vytvořit nebezpečné situace.

Chcete-li upravit základní algoritmus nabíjení baterie:

- Vyberte přednastavený typ baterie, který nejlépe odpovídá vašemu typu baterie.
- Změňte jeden ze základních parametrů nabíjení, které jsou uvedeny na obrazovce nastavení.
- Nakonfigurujte požadované parametry.
- Předvolba baterie je nyní nastavena na „definováno uživatelem“.

Chcete-li upravit odborný algoritmus nabíjení baterie

- Aktivujte režim „Expert“.
- Základní a doplňkové parametry nabíjení jsou nyní uvedeny na obrazovce.
- Nakonfigurujte požadované parametry.
- Předvolba baterie je nyní nastavena na „definováno uživatelem“.

Vytvoření a uložení vlastního typu baterie:

- Vyberte přednastavený typ baterie, který nejlépe odpovídá vašemu typu baterie.
- Změňte parametry nabíjení tak, aby odpovídaly vaší baterii. To lze provést buď v normálním režimu, nebo v expertním režimu.
- Předvolba baterie je nyní nastavena na „definováno uživatelem“.
- Vyberte v nabídce "Předvolba baterie" "Vytvořit předvolbu".
- Pojmenujte přednastavenou baterii.

Postup vložení vlastního typu baterie:

- Vyberte v nabídce "Předvolba baterie" "Vybrat předvolbu".
- Nabídka obsahuje všechny tovární přednastavené a vlastní typy baterií, které byly dříve přidány (pokud nějaké byly).
- Vyberte typ baterie podle svého výběru.

Chcete-li upravit (nebo odstranit) vlastní typ baterie:

- V nabídce „Předvolba baterie“ vyberte „Upravit předvolby“
- Přejděte na baterii, kterou chcete upravit. Není možné upravit tovární přednastavení, lze upravit pouze vlastní typy (resp smazáno).
- Upravte parametry nabíjení.

- Pro uložení nastavení stiskněte tlačítko "ULOŽIT ZMĚNY" ve spodní části stránky.
- Chcete-li baterii vymazat, stiskněte tlačítko „REMOVE PRESET“.

Nastavení algoritmu nabíjení baterie Tato kapitola vysvětluje všechny parametry, které se používají v režimu „Expert“, a nastavení, která se používají při programování vlastního typu baterie prostřednictvím nabídky předvolby baterie.



Absorpční napětí

Toto nastavení nastavuje absorpční napětí.

Adaptivní doba absorpce

Toto nastavení povoluje nebo zakazuje dobu adaptivní absorpce.

- Při deaktivaci: Délka fáze absorpce je každý den stejná, délka je určena „Maximum doba absorpce“ za předpokladu, že je dostatek solární energie.

Uvědomte si, že tato možnost může potenciálně vést k přebíjení baterií, zejména u olověných baterií, a pokud dochází pouze k mělkým denním vybíjením. Doporučenou maximální dobu absorpce si ověřte u výrobce baterie.

Jedinou podmínkou, která může ukončit dobu absorpce před dosažením maximální doby, je nastavení "koncového proudu". Pokud musí být doba absorpce vždy stejně dlouhá, deaktivujte nastavení "Zbytkový proud". Další informace o nastavení koncového proudu naleznete dále v této kapitole.

- Když je povoleno: Délka absorpční fáze je každý den jiná, přizpůsobuje se stavu nabití baterie v ráno na začátku nabíjecího cyklu.

Maximální „adaptivní“ doba absorpce pro daný den je určena napětím baterie měřeným každé ráno těsně před zahájením provozu solární nabíječky.

Násobitel	x 1	x 2/3	x 1/3	x 1/6
Adaptivní doba absorpce *	6:00 hodin	4:00 hodin	2:00 hodin	1:00 hodina
12V systém	$V_{batt} < 11,9V$	$11,9V < V_{batt} < 12,2V$	$12,2V < V_{batt} < 12,6V$	$V_{batt} > 12,6V$
24V systém	$V_{batt} < 23,8$	$23,8 < V_{batt} < 24,2 V$	$24,2 V < V_{batt} < 25,2 V$	$V_{batt} > 25,2 V$
48V systém	$V_{batt} < 47,6$	$47,6V < V_{batt} < 48,8V$	$48,8V < V_{batt} < 50,4V$	$V_{batt} > 50,4$

*) Adaptivní doba absorpce se vypočítá jako násobitel krát nastavení "Maximální doba absorpce". Adaptivní doby absorpce v této tabulce jsou založeny na výchozím nastavení 6 hodin „Maximální doba absorpce“.

Maximální doba absorpce

Toto nastavení nastavuje limit doby absorpce. Toto nastavení je dostupné pouze při programování vlastního profilu nabíjení.

Zadejte maximální čas v hodinách a minutách (hh:mm), který může solární nabíječka strávit ve fázi absorpce. Maximální čas, který lze nastavit, je 12 hodin a 59 minut.

Plovoucí napětí

Toto nastavení nastavuje plovoucí napětí.

Re-bulk napětí offset

Toto nastavení nastavuje kompenzaci opětovného objemového napětí. Toto offsetové napětí se používá k určení, kdy se nabíjecí fáze zastaví a hlavní fáze znovu začne, tj. nabíjecí cyklus se resetuje a začne znovu na prvním nabíjecím stupni.

Re-bulk napětí se vypočítá přidáním kompenzace re-bulk napětí k nejnižšímu nastavení napětí (normálně je to plovoucí stupeň).

Příklad: Pokud je kompenzace opětovného objemu nastavena na 0,1 V a plovoucí napětí na 13,8 V, nabíjecí cyklus se restartuje, jakmile napětí baterie klesne na jednu minutu pod 13,7 V (13,8 minus 0,1).

Vyrovnávací napětí

Toto nastavení nastavuje vyrovnávací napětí.

Procento vyrovnávacího proudu

Toto nastavení nastavuje procento nastavení „maximální nabíjecí proud“, které bude použito pro výpočet vyrovnávacího nabíjecího proudu.

Například: Pokud je nastavení "maximální nabíjecí proud" nastaveno na 10A a nastavení "Procento vyrovnávacího proudu" je nastaveno na 10%, vyrovnávací proud bude 1A (10% z 10A).

Automatické vyrovnání

Toto nastavení nastavuje interval opakování, kdy má probíhat fáze ekvalizace. Toto lze nastavit mezi 1 a 250 dní.

Nastavení na 1 znamená denní vyrovnání, 2 znamená každý druhý den a tak dále.

Vyrovnávací stupeň se obvykle používá k vyrovnání článků a také k zabránění stratifikace elektrolytu v zaplavených olověných bateriích. Jestli je ekvalizace potřebná nebo ne, závisí na typu baterie, zda je potřeba (automatická) ekvalizace a za jakých podmínek. Informujte se u dodavatele baterie, zda je pro baterii potřeba vyrovnání.

Během vyrovnávací fáze se nabíjecí napětí zvyšuje až na nastavenou hodnotu "Vyrovnávací napětí". To je udržováno tak dlouho, dokud nabíjecí proud zůstane pod nastavením „procento vyrovnávacího proudu“ v nastavení „Maximální proud“.

Délka cyklu automatického vyrovnání:

- U všech předvoleb baterií VRLA a u některých předvoleb zaplavených baterií se stupeň automatického vyrovnání ukončí, když limit napětí (maxV) bylo dosaženo.
- Pro přednastavení lithiové baterie není ekvalizace k dispozici.
- Pokud nebyla fáze automatického vyrovnání dokončena během jednoho dne, nebude pokračovat další den. Další ekvalizační ráz bude probíhat podle intervalu nastaveného v nastavení "Auto Equalization".

Režim zastavení ekvalizace

Toto nastavení určuje, kdy má ekvalizační fáze skončit:

- Automaticky: Vyrovnání se zastaví, pokud napětí baterie dosáhne vyrovnávacího napětí
- Pevný čas: Vyrovnání se zastaví, když čas dosáhne času nastaveného v nastavení „Maximální trvání vyrovnání“.

Maximální doba vyrovnání

Toto nastavení nastavuje maximální dobu, po kterou bude fáze ekvalizace trvat.

Manuální vyrovnání

Použijte toto k provedení „jednorázového“ vyrovnání. Po stisknutí tlačítka „start now“ se provede jednodinový cyklus vyrovnání, případně lze fázi vyrovnání zastavit ručně.

Ocasní proud

Toto nastavení nastavuje práh proudu pro ukončení fáze absorpce před dosažením maximální doby absorpce. Pokud nabíjecí proud klesne pod nastavený koncový proud na jednu minutu, absorpční stupeň se ukončí a začne plovoucí stupeň. Toto nastavení lze deaktivovat nastavením na nulu.

Teplotní kompenzace

Toto nastavení nastavuje koeficient teplotní kompenzace, který je potřebný pro teplotně kompenzované nabíjení.

Mnoho typů baterií vyžaduje nižší nabíjecí napětí v teplých provozních podmínkách a vyšší nabíjecí napětí v chladných provozních podmínkách. Nakonfigurovaný koeficient je v mV na stupeň Celsia pro celou baterii, nikoli na článek. Základní teplota pro kompenzaci je 25 °C (77 °F).

Níže uvedená tabulka ukazuje chování absorpce a udržovacího nabíjecího napětí při různých teplotách. Graf zobrazuje teplotní kompenzaci pro 12V systém a používá teplotní kompenzační koeficient $-16\text{mV}/^\circ\text{C}$. Pro 24V systém vynásobte napětí 2 a pro 48V systém vynásobte 4.

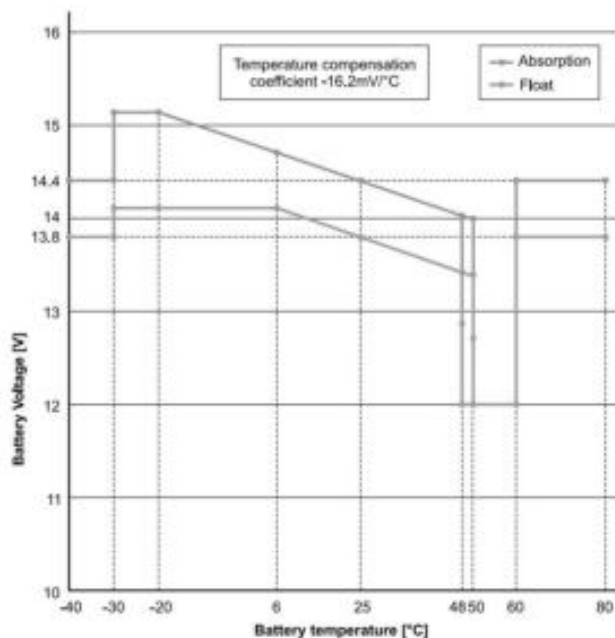

Graf teplotně kompenzovaného nabíjení

Ve výchozím nastavení solární nabíječka používá svou vnitřní teplotu pro nabíjení kompenzované teplotou baterie. Měření vnitřní teploty se provádí ráno a poté znovu, když je solární nabíječka nečinná po dobu alespoň jedné hodiny, například když nabíječka aktivně nenabíjí baterii nebo nedodává zátěž.

Když je solární nabíječka součástí VE.Smart Networking a přijímá údaje o teplotě baterie z Battery Sense nebo monitoru baterie s teplotním čidlem, bude skutečná teplota baterie používána pro teplotně kompenzované nabíjení po celý den.

Vypnutí při nízké teplotě

Toto nastavení se používá, aby se zabránilo poškození lithiové baterie vypnutím nabíjení při nízkých teplotách.



Funkce „Vypnutí při nízké teplotě“ je aktivní pouze tehdy, když je solární nabíječka součástí sítě VE.Smart a přijímá údaje o teplotě baterie z Battery Sense nebo z monitoru baterie s teplotním senzorem.

Nastavení "odpojení při nízké teplotě" je ve výchozím nastavení zakázáno. Je-li povoleno, lze nastavit nízkou vypínací teplotu. Výchozí teplota je 5°C , což je vhodné nastavení teploty pro lithium-železo fosfátové (LFP) baterie. Vždy se však informujte u dodavatele lithiových baterií, na jakou teplotu je třeba nastavit.

Mechanismus "odpojení při nízké teplotě" zastaví nabíjení baterie, když teplota baterie klesne pod nastavenou hodnotu odpojení při nízké teplotě. Nabíjení baterie se obnoví, jakmile teplota baterie stoupne o $0,5^\circ\text{C}$ nad nastavenou hodnotu omezení nízké teploty.

Uvědomte si, že nastavení „odpojení při nízké teplotě“ není nutné pro baterie Victron Lithium Smart nebo baterie Victron Super Pack se sériovým číslem HQ2040 a vyšším. Toto nastavení je potřeba pouze pro lithiové baterie, které nejsou schopny zablokovat nabíjení, když teplota klesne příliš nízkou.

5.2.2. Načíst nastavení výstupu

Nastavení zátěžového výstupu lze použít k buzení TX kolíku v portu VE.Direct, který pak lze použít k buzení BatteryProtect, relé nebo jiného zařízení pro odlehčení zátěže. Více informací viz kapitola Nastavení TX portu [29].



Dostupné provozní režimy jsou:

- Vždy vypnuto

Výstup zátěže je vždy vypnutý

- Algoritmus BatteryLife:

Jedná se o samočinně se přizpůsobující algoritmus pro maximalizaci životnosti baterie. Více informací naleznete v kapitole ???.

- Konvenční algoritmus 1:

12V systém: VYP, když Vbatt < 11,1 V, ZAP, když Vbatt > 13,1 V

24V systém: VYP, když Vbatt < 22,2 V, ZAP, když Vbatt > 26,2 V

48V systém: VYP, když Vbatt < 44,4 V, ZAP, když Vbatt > 52,4 V

- Konvenční algoritmus 2:

12V systém: VYP, když Vbatt < 11,8 V, ZAP, když Vbatt > 14,0 V Systém 24 V:

VYP, když Vbatt < 23,6 V, ZAP, když Vbatt > 28,0 V

48V systém: VYP, když Vbatt < 47,4 V, ZAP, když Vbatt > 56,0 V

- Vždy zapnuto:

Výstup zátěže je vždy zapnutý

- Uživatelem definovaný algoritmus 1:

OFF když Vbatt < Vlow, ON když Vbatt > Vhigh.

- Uživatelem definovaný algoritmus 2:

OFF, když Vbatt < Vlow nebo Vbatt > Vhigh a ON, když je Vbatt mezi Vlow a Vhigh.

- Automatický volič energie:

VYPNUTO, když Vbatt < Vlow. A ON, když Vbatt > Vhigh.

Když jsou splněny podmínky Načítání bude zapnuto po předem vybranou dobu.

Režimy „vždy vypnuto“ a „vždy zapnuto“ budou reagovat okamžitě. Ostatní režimy mají 2 minuty zpoždění před změnou výstupu zátěže. Je to proto, aby solární nabíječka nereagovala příliš rychle, když například nárazový proud nakrátko sníží napětí baterie pod prahovou hodnotu.

Nastavení zátěžového výstupu také řídí algoritmus pouličního osvětlení. Oba spolupracují a chrání baterii před příliš hlubokým vybitím. Pokud napětí baterie klesne pod napětí pro odpojení zátěže, nastavení pouličního osvětlení se přepíše. Když se napětí baterie zvýší na napětí pro opětovné připojení zátěže, funkce veřejného osvětlení se obnoví.

5.2.3. Nastavení programovatelného relé Programovatelné

relé lze konfigurovat do různých režimů relé. Každý režim způsobí spínání relé za jiných podmínek. Některé z těchto podmínek jsou předem určené a některé jsou přizpůsobitelné. Kromě „režimu relé“ lze nastavit minimální dobu sepnutí relé.



Programovatelné relé nabízí tři připojení:

- NE (normálně otevřeno)
- C (běžné)
- NC (normálně zavřeno)

Stav relé	Spojení mezi
Přepnuto NA	C a NO
Přepnuto VYPNUTO	C a NC

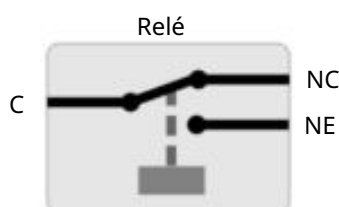

Vnitřní provoz programovatelného relé

Režim relé	Popis a poznámky
Relé vždy vypnuté	Tato volba vypne relé. Deaktivuje ostatní možnosti relé. Tuto možnost použijte, pokud neplánujete používat funkci relé.
Vysoké napětí panelu	Tato možnost zapíná relé, když je napětí panelu příliš vysoké. Napětí panelu Vysoké nastavení Vysoké napětí panelu. (Napětí definované uživatelem) Vysoké napětí čistého panelu. (Uživatelem definované napětí) Tato možnost zapíná relé, když napětí na panelu stoupne nad zvolené nastavení „Vysoké napětí panelu“ a vypíná relé, když napětí panelu klesne pod zvolené nastavení „Vysoké napětí na panelu“. Samozřejmě se ujistěte, že nastavení „Panel high voltage“ je vyšší než nastavení „Clear panel high voltage“. Tato nastavení nesmí nikdy překročit maximální jmenovité napětí povolené vaší nabíječkou MPPT.
Vysoká teplota (stmívání)	Tato možnost sepne relé, když se výstupní proud nabíječky sníží v důsledku vysokých teplot. Tuto volbu použijte například pro zapnutí externího ventilátoru.

Režim relé	Popis a poznámky
Napeti baterky Nizký	Tato volba zapne relé, když napětí baterie klesne příliš nízkou. Toto je výchozí nastavení, když je funkce relé aktivní. Napětí baterie Nízká nastavení Nízkonapětové relé baterie. (Výchozí nastavení je 10,00 V) (předpokládá se 12V baterie) Vymažte nízkonapětové relé baterie. (Výchozí nastavení je 10,50 V) Tato nastavení, která lze definovat uživatelem, způsobí sepnutí relé, když napětí baterie klesne pod zvolené nastavení „Battery low-voltage“; a způsobí vypnutí relé, když napětí baterie opět stoupne nad nastavení „Vymazat nízké napětí baterie“. Samozřejmě se ujistěte, že nastavení „Baterie nízkonapětové relé“ je nižší než nastavení „Vymazat nízkonapětové relé baterie“. Aplikace této funkce je například automatické odpojení zátěže, aby se zabránilo příliš hlubokému vybití baterie.
Vyrovňání aktivní	Tato volba zapíná relé, když je aktivní režim ručního vyrovnávání.
Chybový stav	Tato volba zapne relé, když dojde k chybě.
Možnost rozmrazování (Teplota < -20 °C)	Tato možnost sepne relé, když teplota nabíječky klesne pod -20 stupňů Celsia.
Vysoké napětí baterie	Tato možnost sepne relé, když je napětí baterie příliš vysoké. Napětí baterie Vysoká nastavení Vysokonapětové relé baterie. (Výchozí nastavení je 16,50 V) (předpokládá se 12V baterie) Vymažte vysokonapětové relé baterie. (Výchozí nastavení je 16,00 V) Tato nastavení, která lze definovat uživatelem, způsobí sepnutí relé, když napětí baterie stoupne nad nastavení „Bateriové vysokonapětové relé“; a způsobí vypnutí relé, když napětí baterie klesne pod nastavení „Vymazat vysokonapětové relé baterie“. Samozřejmě se ujistěte, že nastavení „Bateriové vysokonapětové relé“ je větší než nastavení „Vymazat vysokonapětové relé baterie“. Aplikace pro tuto funkci je například odpojení zátěže, aby byla chráněna před přepětím.
Float nebo Storage Stát	Tato možnost zapíná relé, když je nabíječka v plovoucím stavu.
Denní detekce	(Panely ozářeny). Tato možnost zapíná relé, zatímco solární panely dodávají energii (detekce den/noc).



Spínací podmínky musí být přítomny alespoň 10 sekund, než relé změní polohu.

Nastavení	Popis
Minimální doba zavření	Výchozí nastavení je 0 minut a lze jej přizpůsobit. Lze nastavit minimální dobu, po kterou bude stav ZAPNUTO přetrvávat po sepnutí relé. Příkladem, kdy je užitečná minimální doba uzavření, je nastavení minimální doby chodu generátoru.

5.2.4. Nastavení pouličního osvětlení

Funkce pouličního osvětlení umožňuje solární nabíječe automaticky ovládat noční osvětlení. Automaticky určí, kdy má být světlo zapnuto nebo vypnuto, a může ovládat intenzitu světla.

Když je aktivována funkce pouličního osvětlení, lze vytvořit program časovače, v němž lze západ slunce, východ slunce i půlnoc použít jako kotevní body pro program časovače. Tyto kotevní body se automaticky upraví v závislosti na délce noci, jak se mění s ročním obdobím.

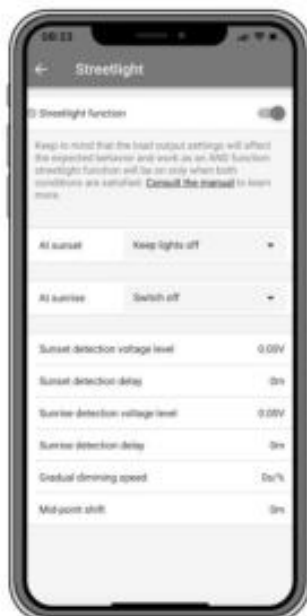

Ovládání pouličního osvětlení

Solární nabíječka ovládá pouliční osvětlení:

- Přes port TX spolu s digitálním výstupním kabelem VE.Direct TX. Další podrobnosti naleznete také v kapitole Nastavení TX portu [29].
- Prostřednictvím programovatelného relé. Podrobnosti naleznete také v kapitole Nastavení programovatelných relé [24].



Algoritmus pouličního osvětlení je vždy aplikován ve spojení s nastavením nakonfigurovaným ve výstupu Load
Jedlní listek:

- Pokud je pouliční osvětlení deaktivováno, pak je výstup (virtuální) zátěže řízen pouze konfigurací, jak je provedena nabídka výstupu zátěže.
- Pokud je povoleno pouliční osvětlení, jedná se o funkci AND: výstup zátěže bude zapnutý, když jsou splněny obě podmínky v nabídce Načíst výstup jsou splněny stejně jako nastavení pouličního osvětlení. Jinak je vypnutý.

Ujistěte se, že nastavení výstupu zátěže je nastaveno na „Vždy zapnuto“ nebo na „BatteryLife“. Nenastavujte jej na „Vždy vypnuto“, protože by to mělo za následek, že světlo bude vždy vypnuté.

Pro více konfigurovatelných úrovní napětí pro nucené zhasnutí světla lze použít i další možnosti výstupu zátěže.

Nastavení akce Západ slunce

Při západu slunce si můžete vybrat některou z následujících akcí:

- Nechte světla vypnutá
- Zapnutí na pevně stanovený čas:

Tato možnost rozsvítí světlo při západu slunce a poté jej po nastavitelném intervalu opět vypne. Když je povolena funkce stmívání¹ (1), lze zadat dvě úrovně stmívání: jednu pro dobu „zapnuto“; a sekundu po dobu „vypnuto“. Typickým případem použití těchto možností je získání silného světla během hodin s vysokým provozem (hned po západu slunce) a nižší intenzity během nízkých hodin, aby se šetřila baterie. Nastavením druhého stupně ztlumení na 0 % se světlo během druhé sekce úplně vypne.

- Zapnout do půlnoci:

Tato možnost zapne světlo při západu slunce a poté jej o půlnoci zase vypne. Když je funkce stmívání povolena¹, lze zadat: jednu pro dobu „zapnuto“ (do půlnoci) a druhou úroveň ztlumení pro dobu „vypnuto“ po půlnoci. Nastavením druhého stupně ztlumení na 0 % se světlo během druhé sekce úplně vypne.

- Zapnout do východu slunce:

Tato možnost zapne světlo při západu slunce a poté jej znovu vypne při východu slunce. Když je vybrána tato možnost; není třeba vybírat akci také při východu slunce, takže možnost ovládání východu slunce není potřeba. Když je povolena funkce stmívání¹, lze konfigurovat pouze jednu úroveň ztlumení, úroveň ztlumení při západu slunce.

1) Funkce stmívání vyžaduje, aby byla funkce TX Port nakonfigurována na jedno z nastavení "Ztlumení světla". Díky tomu port TX vysílá signál PWM, který lze použít ke ztlumení světla. Pokud funkce TX port nebyla nastavena na jedno z nastavení "Light dimming", možnosti stmívání se v nabídce nastavení západu slunce nezobrazí. Viz také kapitola Nastavení TX portu [29].

Nastavení akce Sunrise

Při východu slunce si můžete vybrat:

• Vypnout:

Vypíná světlo při východu slunce

• Zapněte před východem slunce:

Tato možnost zapíná světlo v nastavitelném časovém intervalu před východem slunce a poté světlo vypíná při východu slunce.

V případě, že je povolena funkce stmívání, lze v časné ranní špičce nakonfigurovat interval intenzivnějšího světla.

Společně s akcí Západ slunce můžete nyní nakonfigurovat tři úrovně ztlumení: jednu pro špičku při západu slunce, jednu během nízkého provozu a třetí pro časnou ranní špičku.

Půlnoc

Nabíječka nemá hodiny reálného času, a proto neví, kdy je 12 hodin v noci. Všechny odkazy na půlnoc odkazují na to, co nazýváme sluneční půlnoc, což je střední bod mezi západem a východem slunce.

Synchronizace půlnoci a východu slunce

Solární nabíječka potřebuje mít své vnitřní hodiny synchronizované se solárním cyklem, aby mohla nastavit kotevní body sluneční půlnoci a východu slunce v programu časovače.

Po naprogramování nastavení pouličního osvětlení a zapnutí solární nabíječky se solární nabíječka spustí nesynchronizovaně. Nejprve bude předpokládat, že půlnoc je 6 hodin po západu slunce a že celá noc trvá 12 hodin.

Jakmile je solární nabíječka v provozu, zkontroluje čas mezi každým zjištěným východem slunce. Po třech celých cyklech den/noc, kdy je zjištěný čas přibližně 24 hodin (je povolena jedna hodina odchylky), začne místo pevného 6 a 12 hodinového časování používat své vnitřní hodiny.



Ztráta napájení (žádné napájení z baterie spolu s žádným FV napájením) způsobí, že solární nabíječka ztratí svou synchronizaci. Bude trvat 5 dní, než dojde k opětovné synchronizaci. Všimněte si, že nastavení konfigurace pouličního osvětlení a všechna ostatní nastavení se nikdy neztratí, jsou uložena v energeticky nezávislé paměti.

Detekce západu a východu slunce

Nastavení napětí detekce západu a východu slunce lze použít k úpravě detekce tak, aby odpovídala konfiguraci panelu. Napětí detekce východu slunce musí být o 0,5 V vyšší než úroveň detekce západu slunce. Nejnižší detekovatelné napětí je 11,4V. Nastavte tuto možnost na 0, chcete-li použít vestavěné výchozí hodnoty, které jsou:

- Západ slunce = $V_{panel} < 11,4V$
- Východ slunce = $V_{panel} > 11,9V$

Výchozí nastavení je 0, které používá vestavěná výchozí napětí.

Použijte období "zpoždění", abyste zabránili náhodnému přepnutí systému, když se nad panely přenesou mraky. Platný rozsah je mezi 0 a 60 minutami. "Zpoždění" jsou ve výchozím nastavení zakázána (0).

Postupná rychlost stmívání

Možnost postupného stmívání lze použít ke zpomalení odezvy programu časovače. To je užitečné, když je použito více pouličních osvětlení za sebou. To pomáhá zakrýt skutečnost, že každý časovač používá svou vlastní detekci a bude mít přechodový moment, který se bude lišit od jednotky k jednotce.

Nastavení stmívání lze upravit. Můžete zadat počet sekund potřebných k dosažení každého procentuálního bodu změny (x sekund/na 1 % stmívání). Lze zadat číslo od 0 do 100. Dva příklady:

- 0 = okamžitá odezva (postupné stmívání vypnuto):

Nastavením 0 dosáhnete okamžité odezvy, což znamená, že možnost postupného stmívání je deaktivována.

- 9 = ztlumení z 0 na 100 % za 15 minut:

Nastavení rychlosti stmívání například na 9 zpomalí rychlost stmívání na 15 minut (9 sekund pro každý procentní bod stmívání x 100 procentních bodů = 900 sekund = 15 minut).



že funkce TX portu je nastavena na režim "Light dimming" (jak je popsáno v bodě této kapitoly) a připojte 1 na začátku Ujistěte se, digitální výstupní kabel VE.Direct TX k PWM dim vstupu vašeho LED ovladače.

Posun středního bodu

Doba půlnoci se odhaduje na základě sluneční aktivity a závisí na vaší geografické poloze. Letní čas může způsobit další odchylku mezi „sluneční“ a „hodinovou“ půlnocí. Funkce Mid-point shift tyto rozdíly vyrovná. Použijte 0 pro zakázání posunu (výchozí).



Nastavení Mid-point shift je relevantní pouze tehdy, když váš program pro nastavení pouličního osvětlení používá jako spínací moment „Půlnoc“.

Příklad výpočtu: _____

Pro výpočet používáme den 1440 minut, kde západ slunce je v 19:00 (1140 minut) a východ slunce je v 6:25 (385 minut):

- Doba trvání noci v minutách je: 1440 m (min/den) - 1140 m (čas do západu slunce) + 385 m (čas do východu slunce) = 685 m
- Stupeň posunu = čas západu slunce (minuty) + polovina trvání noci (minuty) - délka dne (minuty) = 1140m + 342m - 1440m = 42 minut.

Příklad konfigurace



Výsledkem výběrů, které byly provedeny na obrázku výše, bude tento program:

- Při západu slunce – světlo bude zapnuto na pevně stanovenou dobu
- Úroveň ztlumení při západu slunce – při plném jasu (100 %)
- Nechte světla rozsvícená během – doba trvání byla nastavena na 1h 0m
- Úroveň ztlumení na konci – na konci jedné hodiny se jas sníží na polovinu (50 %)

Taky:

- Při východu slunce – osvětlení bude upraveno před východem slunce
- Čas před východem slunce - 1h 0m před východem slunce bude provedeno následující nastavení:
- Úroveň ztlumení – bude obnovena plná brilance (100 %)

5.2.5. Nastavení TX portu

Port VE.Direct-TX lze použít k odeslání signálu do externího zařízení. Například k odeslání signálu PWM ke ztlumení pouličního osvětlení.

Pro použití portu TX použijte digitální výstupní kabel VE.Direct TX je potřeba.



Funkčnost TX portu lze nastavit na:

- Normální komunikace:

Toto je výchozí nastavení. Tuto funkci použijte při připojení k zařízení GX, VE.Direct Bluetooth Smart dongle nebo jinému zařízení, které potřebuje komunikovat se solární nabíječkou přes port VE.Direct.

- Pulz každých 0,01 kWh:

Tuto funkci použijte v kombinaci s elektroměrem.

Port TX vyšle puls pokaždé, když se shromáždí dalších 0,01 kWh energie. Port TX je normálně vysoký a bude snížen na nízkou úroveň po dobu přibližně 250 ms na každých 0,01 kWh sklizené.

- Stmívání světla (PWM normální):

Tuto funkci použijte v kombinaci s nastavením "Streetlight".

Signál PWM* TX portu bude mít 100% pracovní cyklus, když je vyžadována plná intenzita světla.

- Stmívání světla (PWM inverzní):

Tuto funkci použijte v kombinaci s nastavením "Streetlight".

Signál PWM* TX portu bude mít 0% pracovní cyklus, když je vyžadována plná intenzita světla.

- Výstup virtuální zátěže:

Tuto funkci použijte k vytvoření virtuálního zátěžového výstupu, pokud solární nabíječka nemá fyzický zátěžový výstup.

Port TX se přepne za stejných podmínek, jaké jsou nastaveny v nastavení výstupu zátěže.

Připojte digitální výstupní kabel VE.Direct TX k modulu BatteryProtect, relé nebo přímo ke konektoru dálkového zapnutí/vypnutí zátěže.

*) Signál PWM je 5V, 160Hz.

Všimněte si, že tyto funkce (jiné než první funkce) neblokují schopnost jednotky komunikovat. Stane se, že jednotka automaticky detekuje příchozí data a během příjmu dat obnoví normální komunikaci. Jakmile je příjem dat dokončen, automaticky se vrátí ke své nakonfigurované funkci TX.

Pro podrobnější informace "vývojářského stylu" o portu VE.Direct viz Technické informace: Datová komunikace s produkty Victron Energy .

5.2.6. Nastavení RX portu

Port VE.Direct-RX lze použít pro příjem signálu z externího zařízení. Například pro zapnutí (nebo vypnutí) solární nabíječky ze signálu odeslaného systémem správy baterie (BMS).

Chcete-li použít port RX pro dálkové ovládání zapnutí/vypnutí, použijte kabel VE.Direct neinvertující dálkové zapnutí/vypnutí je potřeba.



Funkce RX portu lze nastavit na:

- Dálkové zapnutí/vypnutí:

Toto je výchozí nastavení. Tato funkce zapíná nebo vypíná solární nabíječku přes RX pin.

- RX pin na GND vypne solární nabíječku.
- Plovoucí kolík RX nebo kladný pól baterie zapne solární nabíječku.

- Výstup zátěže zapnut/vypnut obráceně:

Toto nastavení obrátí ovládání zapnutí/vypnutí výstupu zátěže:

- RX pin 0V zapne výstup zátěže
- RX pin +5V vypne výstup zátěže

- Výstup zátěže zapnut/vypnut normální:

Toto nastavení umožňuje zapnout/vypnout výstup zátěže:

- RX pin 0V vypne zátěžový výstup
- RX pin +5V zapne zátěžový výstup



Pro podrobnější informace o „vývojářském stylu“ portu VE.Direct viz Datová komunikace s produkty Victron Energy Bílý papír.

5.3. Aktualizace firmwaru

Firmware lze zkontrolovat a aktualizovat pomocí VictronConnect.

VictronConnect může při prvním připojení požádat o aktualizaci firmwaru. V takovém případě nechte provést aktualizaci firmwaru.

Pokud nedošlo k automatické aktualizaci, zkontrolujte, zda je firmware již aktuální, pomocí následujícího postupu:

- Připojte k solární nabíječe
- Klikněte na symbol nastavení 
- Klepněte na symbol volby 
- Přejděte na informace o produktu
- Zkontrolujte, zda používáte nejnovější firmware, a vyhledejte text: „Toto je nejnovější verze“
- Pokud solární nabíječka nemá nejaktuálnější firmware, proveďte aktualizaci firmwaru

5.4. Zakázání a povolení Bluetooth

Bluetooth je ve výchozím nastavení povoleno. Lze jej deaktivovat nebo aktivovat prostřednictvím aplikace VictronConnect App.

Chcete-li zakázat nebo povolit Bluetooth:

- Připojte se pomocí aplikace VictronConnect k solární nabíječe. Všimněte si, že pokud bylo Bluetooth deaktivováno, připojení přes jeho vestavěný Bluetooth již není možné. V takovém případě použijte rozhraní VE.Direct to USB, VE.Direct Bluetooth Smart dongle nebo VRM pro připojení k solární nabíječe.
- Vyberte solární nabíječku ze seznamu VictronConnect.
- Přejděte na stránku nastavení solární nabíječky kliknutím na symbol ozubeného kolečka v pravém horním rohu.
- Přejděte na stránku s informacemi o produktu kliknutím na symbol 3 teček v pravém horním rohu.
- Povolit nebo zakázat nastavení Bluetooth.
- V případě deaktivace Bluetooth zaškrtněte políčko pro potvrzení, že rozumíte tomu, že po deaktivaci Bluetooth již není možné připojení Bluetooth se solární nabíječkou.

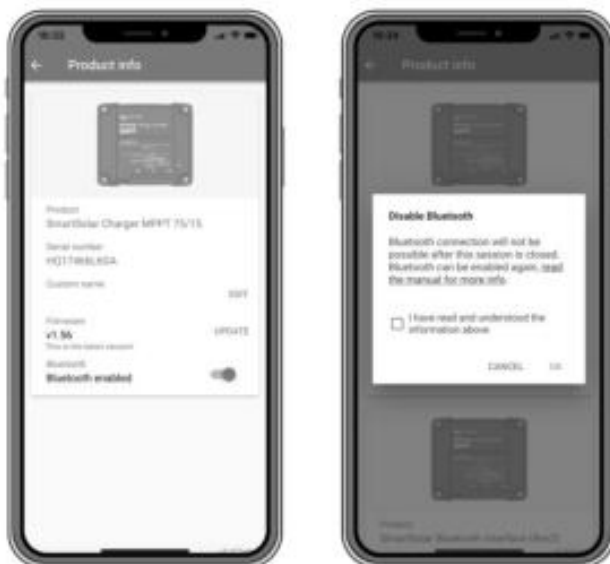

Zakázat nebo povolit Bluetooth

5.5. VE.Smart Networking

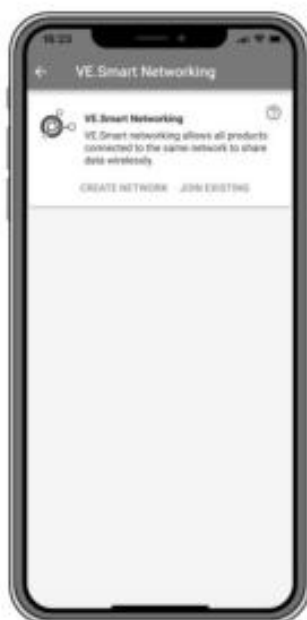

VE.Smart Networking umožňuje různým produktům připojeným ke stejné síti sdílet data přes Bluetooth. VE.Smart Networking je speciálně navržen pro menší systémy, které nemají nainstalované zařízení GX.

Když je tento produkt součástí VE.Smart Networking, může přijímat data nebo komunikovat s následujícími zařízeními:

- Všechny solární nabíječky SmartSolar

- Všechny solární nabíječky BlueSolar, které jsou připojeny k hardwarovému klíči VE.Direct Bluetooth Smart.
- Smart Battery Sense
- Monitor baterie BMV nebo SmartShunt **vybavený Bluetooth (nebo VE.Direct Bluetooth Smart dongle) a volitelný BMV senzor teploty.**
- Některé AC nabíječky
- Střídač SUN

Seznam kompatibility produktů naleznete v příručce VE.Smart na produktové stránce aplikace VictronConnect.

VE.Smart Networking lze použít pro:

- Snímání teploty - naměřenou teplotu baterie využívají nabíječky v síti pro teplotní kompenzaci nabíjení a v případě lithiové baterie pro vypnutí při nízké teplotě.
- Snímání napětí baterie - naměřené napětí baterie je využíváno nabíječkami v síti ke kompenzaci nabití napětí, pokud by došlo k poklesu napětí na kabelech baterie.
- Snímání proudu - Měřený proud baterie využívá nabíječ, takže zná přesný koncový proud, při kterém by měl skončit absorpční stupeň a začít plovoucí (nebo vyrovnávací) stupeň. K měření nabíjecího proudu se kombinují všechny nabíjecí proudy ze všech nabíječek, nebo pokud je součástí sítě monitor baterie, použije se aktuální proud baterie.
- Synchronizované nabíjení - Všechny nabíječky v síti budou fungovat jako jedna velká nabíječka. Jedna z nabíječek v síti převezme hlavní roli a hlavní bude diktovat nabíjecí algoritmus, který budou ostatní nabíječky používat. Všechny nabíječky se budou řídit stejným nabíjecím algoritmem a nabíjecími fázemi. Master je vybrán náhodně (nelze nastavit uživatelem), takže je důležité, aby všechny nabíječky používaly stejné nastavení nabíjení. Při synchronizovaném nabíjení bude každá nabíječka nabíjet až do svého vlastního nastavení maximálního nabíjecího proudu (nelze nastavit maximální proud pro celou síť). Další informace naleznete v příručce VE.Smart na produktové stránce aplikace VictronConnect.

Toto video představuje Smart Battery Sense a některé funkce VE.Smart Networking:

<https://www.youtube.com/embed/v62wCfXaWXY>

5.5.1. Nastavení VE.Smart Networking

Poznámky k návrhu VE.Smart Networking:

V síti může být pouze jeden produkt, který přenáší napětí baterie a/nebo teplotu baterie. Není možné používat monitor baterie společně se Smart Battery Sense nebo násobky těchto zařízení.

Aby byla síť funkční, musí být všechna síťová zařízení ve vzájemné přenosové vzdálenosti Bluetooth.

Do sítě VE.Smart Networking lze připojit maximálně 10 zařízení.

Některá starší zařízení nemusí podporovat VE.Smart Networking. více informací naleznete v kapitole Omezení v příručce VE.Smart Networking.

Nastavení sítě

Při nastavování sítě nejprve nastavte Smart Battery Sense nebo monitor baterie a poté do sítě přidejte jednu nebo více solárních nabíječek nebo AC nabíječek.

Všechny solární nabíječky a AC nabíječky musí mít stejné nastavení nabíjení. Nejjednodušší způsob, jak toho dosáhnout, je použít přednastavený typ baterie nebo uložený použitý definovaný typ baterie. Pokud existuje rozdíl mezi nastavením nabíjení zařízení, zobrazí se varovná zpráva #66.

Chcete-li nastavit novou síť:

- Otevřete aplikaci VictronConnect.
- Vyberte jedno ze zařízení, které se musí stát součástí nové sítě VE.Direct.
- Přejděte na stránku nastavení kliknutím na symbol ozubeného kola.
- klikněte na "VE.Smart networking".
- Klikněte na "vytvořit síť".
- Zadejte název nové sítě.
- Klikněte na „uložit“.
- Počkejte na potvrzení, že byla síť nastavena, a klikněte na „OK“.

- Pokud je do této sítě potřeba přidat více zařízení, přejděte k dalšímu odstavci a připojte k síti více zařízení.

Připojení dalšího zařízení k existující síti:

- Otevřete aplikaci VictronConnect. Vyberte zařízení, které se musí stát součástí sítě VE.Direct.
- Přejděte na stránku nastavení kliknutím na symbol ozubeného kola.
- Klikněte na "VE.Smart Networking".
- Klikněte na „připojit existující“.
- Vyberte síť, ke které má být zařízení připojeno.
- Počkejte na potvrzení, že byla síť nastavena, a klikněte na „OK“.
- Opakujte výše uvedené kroky, pokud je potřeba přidat do sítě více zařízení.

Opuštění sítě:

- Otevřete aplikaci VictronConnect.
- Vyberte zařízení, které je třeba odebrat ze sítě VE.Direct.
- Přejděte na stránku nastavení kliknutím na symbol ozubeného kola.
- Klikněte na "VE.Smart Networking".
- Klikněte na „opustit síť“.

Zkontrolujte síť

Jakmile je síť nastavena, všechna zařízení spolu komunikují. Aktivní LED na každém připojeném zařízení nyní bude blikat každé 4 sekundy. To znamená, že zařízení aktivně komunikuje se sítí.

Chcete-li zkontrolovat, zda jednotlivé zařízení komunikuje se sítí, klikněte na symbol VE.Smart na hlavní obrazovce vedle solárního panelu. Otevře se vyskakovací okno se stavem připojení a sdílenými parametry.



VE.Smart Networking pop-up

Chcete-li zkontrolovat, zda všechna zařízení aktivně komunikují se stejným VE.Smart Networking, přejděte na stránku nastavení jednoho ze síťových zařízení a klikněte na „VE.Smart Networking“. Zobrazí se obrazovka obsahující parametry zařízení tohoto zařízení, které jsou sdíleny, a všechna ostatní zařízení, která jsou připojena ke stejné síti.



Příklad VE.Smart Networking

Více informací

Další informace naleznete v příručce VE.Smart Networking.

6. Provoz

6.1. Nastartujte

Solární nabíječka se zapne, jakmile bude připojena k baterii a/nebo k solárnímu panelu. Jakmile je solární nabíječka zapnutá, může komunikovat přes port VE.Direct a Bluetooth. Pomocí VictronConnect nebo volitelného displeje lze načíst data solární nabíječky a provést konfiguraci nastavení.

Solární nabíječka zahájí nabíjení baterie, jakmile bude FV napětí o 5V vyšší než napětí baterie. Aby nabíjení pokračovalo, FV napětí musí zůstat alespoň o 1V vyšší než napětí baterie.

6.2. Baterie se nabíjí

Regulátor nabíjení zahájí nový nabíjecí cyklus každé ráno, když začne svítit slunce a když je FV napětí o 5V vyšší než napětí baterie.

Výchozí metoda pro určení délky a konce absorpce pro olověné baterie

Chování nabíjecího algoritmu solárních nabíječek se liší od nabíječek připojených ke střídavému proudu. Přečtěte si prosím pozorně tuto část návodu, abyste porozuměli chování solárního nabíjení a vždy dodržujte doporučení výrobce vaší baterie.



Hodnoty napětí uvedené v této kapitole platí pro 12V systémy, pro 24V systémy násobte 2 a pro 48V systémy násobte 4.

Ve výchozím nastavení se doba absorpce určuje podle napětí baterie při nečinnosti na začátku každého dne podle následující tabulky:

Napětí baterie při spuštění	Násobič	Maximální doba absorpce
< 11,9 V	x 1	6h
11,9V - 12,2V	x 0,66	4h
12,2V - 12,6V	x 0,33	2h
> 12,6V	x 0,16	1h

Výchozí absorpční napětí je 14,4 V a výchozí plovoucí napětí je 13,8 V.

Počítadlo doby absorpce se spustí po přepnutí z hromadného na absorpci.

Solární nabíječky MPPT také ukončí absorpci a přepnou na plovoucí, když proud baterie klesne pod prahovou hodnotu nízkého proudu, „ocasní proud“. Výchozí hodnota koncového proudu je 2A.

Výchozí nastavení (napětí, násobič doby absorpce a koncový proud) lze upravit pomocí aplikace VictronConnect App.

Existují dvě výjimky z normálního provozu:

- při použití v systému ESS; Algoritmus solární nabíječky je deaktivován; a místo toho sleduje křivku, jak to nařizuje střídač/nabíječka.
- U lithiových baterií CAN-bus, jako je BYD, baterie říká systému, včetně solární nabíječky, jaké nabíjecí napětí má použít. Tento limit nabíjecího napětí (CVL) je u některých baterií dokonce dynamický; změny v čase; například na základě maximálního napětí článku v sadě a dalších parametrů.

Změny očekávaného chování při nabíjení

- Pozastavení počítadla doby absorpce: _____
Čítač doby absorpce se spustí, když je dosaženo nakonfigurovaného absorpčního napětí, a zastaví se, když je výstupní napětí nižší než nakonfigurované absorpční napětí. Příkladem, kdy by k tomuto poklesu napětí mohlo dojít, je situace, kdy FV výkon (kvůli mrakům, stromům, budovám) nestačí k nabití baterie a napájení zátěží.
- Restartování procesu nabíjení: _____
Pokud se nabíjení na hodinu zastaví, nabíjecí algoritmus se resetuje. K tomu může dojít, když FV napětí klesne pod napětí baterie v důsledku špatného počasí, stínu nebo podobně.
- Baterie se nabíjí nebo vybíjí před zahájením solárního nabíjení: _____
Automatická doba absorpce je založena na napětí startovací baterie (viz tabulka). Tento odhad doby absorpce může být nesprávný, pokud je k dispozici doplňkový zdroj nabíjení (např. alternátor) nebo zatížení baterií. Toto je základní problém výchozího algoritmu. Ve většině případů je to však stále lepší než pevná doba absorpce bez ohledu na jiné zdroje nabíjení nebo stav baterie. Výchozí algoritmus doby absorpce je možné přepsat nastavením pevné doby absorpce při programování

solární regulátor nabíjení. Uvědomte si, že to může vést k přebíjení baterií. Doporučená nastavení získáte od výrobce baterie.

• Doba absorpce určená koncovým proudem: V

některých aplikacích může být vhodnější ukončit dobu absorpce pouze na základě koncového proudu. Toho lze dosáhnout zvýšením výchozího násobiče doby absorpce (varování: koncový proud olověných baterií neklesne na nulu, když jsou baterie plně nabitě, a tento „zbývající“ koncový proud se může podstatně zvýšit, když baterie stárnou).

Výchozí nastavení pro LiFePO4 baterie

Výchozí absorpční napětí je 14,2 V (28,4 V, 56,8 V) a doba absorpce je pevná a nastavená na 2 hodiny. Plovoucí napětí je nastaveno na 13,5V (27V, 54V). Ekvalizace je zakázána. Koncový proud je nastaven na 0A, takže je k dispozici celá doba absorpce pro vyvážení článků. Teplotní kompenzace je deaktivována a odpojení nízké teploty je nastaveno na 5. Tato nastavení jsou doporučená nastavení pro LiFePO4 baterie, ale lze je upravit, pokud specifikace výrobce baterie doporučují jinak.

Resetování nabíjecího algoritmu:

Výchozí nastavení pro restart nabíjecího cyklu je $V_{bat} < (V_{float} - 0,4 V)$ pro olověné baterie a $V_{bat} (V_{float} - 0,1 V)$ pro LiFePO4 baterie po dobu 1 minuty. Tyto hodnoty platí pro 12V baterie, pro 24V vynásobte dvěma a pro 48V čtyřmi.

6.3. Automatické vyrovnání



Nenabíjejte gelové, AGM, VRLA nebo lithiové baterie.

Vyrovnání může způsobit poškození baterie, pokud baterie není vhodná pro vyrovnávací nabíjení. Před povolením vyrovnání se vždy poraďte s výrobcem baterie.

Automatická ekvalizace je ve výchozím nastavení zakázána. Je-li povoleno, lze jej nakonfigurovat s číslem od 1 (každý den) do 250 (jednou za 250 dní).

Když je automatické vyrovnávání aktivní, po absorpčním nabíjení bude následovat perioda konstantního proudu s omezeným napětím. Proud je ve výchozím nastavení omezen na 8 % celkového proudu a lze jej nastavit v rozmezí 0 % až 100 %. Objemový proud je standardně nastaven na maximální nabíjecí proud, kterého je solární nabíječka schopna, pokud nebyl zvolen nižší nabíjecí proud.

Maximální doba trvání ekvalizace je standardně nastavena na 1 hodinu a lze ji nakonfigurovat mezi 0 minutami a 24 hodinami. Automatická ekvalizace se ukončí po dosažení meze napětí nebo po dosažení nastavené maximální doby vyrovnání, podle toho, co nastane dříve.

Pokud automatické vyrovnávání není dokončeno během jednoho dne, nebude pokračovat další den. Další ekvalizační relace proběhne podle denního intervalu.

6.4. Lithiové baterie

Lithium Iron Phosphate (LiFePo4) baterie není nutné plně nabíjet, aby se zabránilo předčasnému selhání. Výchozí nastavení lithia (a doporučená) jsou:

Nastavení	Systém 12V	Systém 24V	Systém 48V
Absorpční napětí	14,2V	28,4V	56,8 V
Doba vstřebávání	2h	2h	2h
Plovoucí napětí	13,2 V	26,4V	52,8 V

Tato nastavení jsou nastavitelná.

6.5. Postup vypnutí a restartu

Solární nabíječka je vždy aktivní, když jsou svorky FV a/nebo baterie napájeny. Solární nabíječka nemá vypínač.

Chcete-li solární nabíječku vypnout, proveďte tyto kroky v předepsaném pořadí:

1. Odpojte napájení FV solární nabíječky vypnutím napájení FV nebo vyjmutím pojistky (pojistek).
2. Odpojte napájení baterie od solární nabíječky vypnutím napájení baterie nebo vyjmutím pojistky (pojistek).

Chcete-li solární nabíječku po jejím vypnutí restartovat, proveďte tyto kroky v předepsaném pořadí:

1. Připojte napájení baterie k solární nabíječe zapnutím napájení baterie nebo vložením pojistky (pojistek).
2. Znovu připojte FV napájení k solární nabíječe zapnutím FV napájení nebo vložením pojistky (pojistek).

6.6. Postup údržby

Solární nabíječka nepotřebuje pravidelnou údržbu.

7. Monitorování

Tato kapitola popisuje všechny různé metody monitorování a pro každou metodu, jak získat přístup k živým datům, historickým datům a chybám.



















7.1. LED indikace

Solární nabíječka má tři LED diody pro indikaci provozního stavu, modrou, zelenou a žlutou LED. Tyto LED diody indikují stavy nabíjení objem, absorpci a plovoucí stav, ale používají se také k indikaci jiných situací nabíjení a poruchových situací.

Chyby jsou indikovány kombinací LED diod, které svítí, nesvítí nebo blikají. Každá kombinace LED má svůj význam, indikující buď normální provozní režim, nebo indikující chybu.















Symbol	Význam
	Trvale zapnuto
	Blikání
	Vypnuto

Přehled LED indikací:

Operační mód	Hromadná LED	Absorpční LED	Plovoucí LED
Nenabíjí se ¹			
Hromadně1			
Absorpce2			
Manuální vyrovnání (střídavé blikání)2			
Automatické vyrovnání 2			
Plovák2			

1. Pokud je systém napájen, ale není dostatek energie pro zahájení nabíjení, LED dioda hromadného napájení krátce zabliká každé 3 sekundy.

2. LED diody mohou blikat každé 4 sekundy, což znamená, že nabíječka přijímá data z jiného zařízení, může to být zařízení GX (ESS) nebo připojení VE.Smart Network přes Bluetooth

Poruchový režim	Hromadná LED	Absorpční LED	Plovoucí LED
Teplota nabíječky je příliš vysoká			
Nadproud nabíječky			
Přepětí nabíječky nebo panelu			
Problém se sítí VE.Smart nebo BMS			
Interní chyba, problém s kalibrací, ztráta dat nastavení nebo aktuální problém se senzorem.			

Nejnovější a nejaktuálnější informace o kódech blikání LED naleznete v aplikaci Victron Toolkit. Aplikace je dostupná pro Apple a Android. Aplikaci lze stáhnout z příslušných obchodů s aplikacemi nebo alternativně postupujte podle odkazů ke stažení na naší stránce pro stahování softwaru.

7.2. Chybové kódy

V případě chyby se chybový kód zobrazí prostřednictvím VictronConnect, displeje, zařízení GX nebo na VRM. Každé číslo odpovídá specifické chybě.

Úplný seznam chybových kódů a jejich význam naleznete v příloze: Přehled chybových kódů solární nabíječky MPPT [63]

7.3. Monitorování prostřednictvím aplikace VictronConnect App

Aplikaci VictronConnect lze použít ke sledování solární nabíječky, zobrazení jejích historických hodnot a případných provozních varování nebo chyby.

Tato kapitola vysvětluje specifické použití solární nabíječky VictronConnect App. Viz obecný VictronConnect manuál pro informace o samotné aplikaci VictronConnect, například: jak aplikaci nainstalovat, jak se připojit k solární nabíječce, jak aktualizovat firmware a další.



Pokud je v této kapitole uvedeno napětí baterie, předpokládá se 12V baterie.

Chcete-li získat hodnoty pro 24V, 36V nebo 48V baterie, vynásobte hodnoty 12V faktorem 2, 3 nebo 4 v tomto pořadí.

7.3.1. Stavová obrazovka VictronConnect

Stavová obrazovka zobrazuje název modelu solární nabíječky spolu s aktuálními informacemi o solární nabíječce.



Inteligentní síť

- Přítomnost symbolu VE.Smart Network znamená, že solární nabíječka je nakonfigurována pro VE.Smart Networking a přijímá údaje o teplotě baterie a/ nebo napětí baterie ze sítě VE.Smart Network.

Sluneční

- Solární měřidlo ukazuje solární výkon ve vztahu k maximálnímu výstupnímu výkonu, který může solární nabíječka generovat při nastavení napětí baterie a zobrazuje dynamickou hodnotu výstupního výkonu solárního pole v reálném čase.
- Solární napětí měřené na solárních svorkách solární nabíječky.
- Solární proud tekoucí z FV pole do solární nabíječky.

baterie

- Napětí baterie měřené na svorkách baterie solární nabíječky.
- Proud tekoucí ze solární nabíječky do baterie.
- Stav baterie indikuje stupeň nabití baterie nebo zda je aktivní externí ovládání. Toto jsou možné stavy:

Hromadně

Během této fáze dodává solární nabíječka co největší nabíjecí proud pro rychlé nabití baterií. Když napětí baterie dosáhne nastaveného absorpčního napětí, solární nabíječka aktivuje absorpční stupeň.

Vstřebávání

Během této fáze se solární nabíječka přepne do režimu konstantního napětí, kde je aplikováno předem nastavené absorpční napětí. Když nabíjecí proud klesne pod 2A nebo pokud uplyne předem nastavená doba absorpce, baterie je plně nabitá a solární nabíječka přejde do plovoucí fáze. Všimněte si, že když se provádí automatické vyrovnání, bude to také hlášeno jako absorpce.

Plovák

Během této fáze je na baterii přivedeno plovoucí napětí, aby se udržela plně nabitá baterie. Když napětí baterie klesne pod udržovací napětí po dobu alespoň 1 minuty, spustí se nový nabíjecí cyklus.

Externí ovládání

To se zobrazí, když jiné zařízení řídí chování solární nabíječky a obchází její normální nabíjecí algoritmus. Příklady jsou, když je solární nabíječka řízena systémem ESS nebo řízenou baterií.

- V případě, že se nabíječka nenabíjí, zobrazí se "Proč je nabíječka vypnutá?" zobrazí se zpráva. Po kliknutí na tuto zprávu se zobrazí nová otevřená okna s dalšími informacemi o tom, proč se solární nabíječka nenabíjí.

Výstup virtuální zátěže

- Stav výstupu virtuální zátěže, je zapnutý nebo vypnutý.

Relé

- Stav relé, zda je rozepnuto nebo sepnuto.

7.3.2. Obrazovka historie VictronConnect

Obrazovka historie zobrazuje souhrn údajů shromážděných za posledních 30 dní. Přejetím prstem po obrazovce doprava nebo doleva zobrazíte kterýkoli z 30 dnů.



Chcete-li přepnout mezi zobrazením obrazovky na výšku nebo na šířku, klikněte na ikonu fragmentovaného čtverce, nebo , v levé horní části obrazovky.

Denní deník ukazuje:

- Solární výnos: Energie (Wh) převedená za daný den.
- Solar Pmax: Maximální výkon (W) zaznamenaný během dne.
- Solar Vmax: Nejvyšší napětí (V) z FV pole během dne.
- Baterie max. a min.: První obrázek ukazuje maximální napětí baterie (Vmax) pro daný den. Obrázek níže je minimum napětí baterie (Vmin) za den.
- Chyby: Zobrazuje denní počet chyb, pokud nějaké jsou. Chcete-li získat další informace o chybách, klikněte na oranžovou tečku. Možná budete muset posunout displej na zařízení nahoru, abyste viděli chyby.)
- Celková životnost: Ukazuje celkovou energii přeměněnou instalací (W a nelze ji znovu nastavit).

- Od resetu: Ukazuje, kolik energie bylo přeměněno instalací od posledního resetu.

Kliknutím na libovolný sloupec (den) v grafu se informace rozbalí. Ukáže čas a procento z celkové doby nabíjení, kterou solární nabíječka stráví v každém stupni nabíjení Bulk, Absorption a Float.



Pomocí časů nabíjení můžete zjistit, zda je FV pole správně dimenzováno pro vaše požadavky. Systém, který nikdy nedosáhne plovoucího stupně, může potřebovat více panelů. Nebo by se snad měla snížit zátěž?

Historii lze exportovat jako soubor oddělený čárkami (CSV) kliknutím na symbol tří spojených teček nebo na symbol uložení  v pravém horním rohu obrazovky historie. Symbol se liší v závislosti na použité platformě VictronConnect.

Historii lze resetovat kliknutím na hodiny se symbolem šipky v pravé horní části obrazovky historie.

7.3.3. Hlášení chyb VictronConnect

VictronConnect bude indikovat aktivní chyby, když je VictronConnect aktivně připojen k solární nabíječe. Chyba se zobrazí ve vyskakovacím okně na stavové obrazovce spolu s číslem chyby, názvem a krátkým popisem chyby.

VictronConnect také zobrazuje historické chyby. Chcete-li tyto chyby zobrazit, přejděte na kartu Historie a podívejte se na konec každého sloupce dne. Pokud dojde k chybě, oranžová tečka bude indikovat chybu.



Aktivní chyba a Historická chyba

7.4. Monitorování prostřednictvím zařízení GX a VRM

Pokud je solární nabíječka připojena k zařízení GX, všechna jeho data jsou přístupná prostřednictvím zařízení GX. Zařízení GX také upozorní na alarmy nebo závady solární nabíječky.

Další informace naleznete v návodu k zařízení GX.

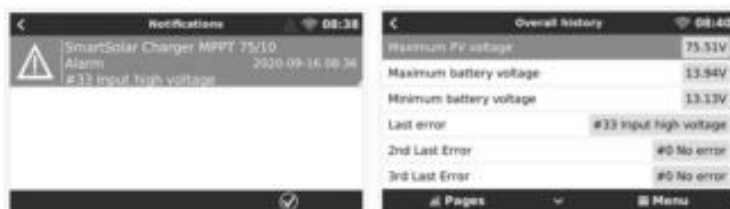

Zařízení GX zobrazující upozornění na alarm a historické chyby.

Pokud je zařízení GX připojeno k portálu Victron Remote Monitoring (VRM), solární nabíječku lze vzdáleně sledovat přes internet.

Ke všem datům solárních nabíječek, alarmům a chybám lze přistupovat prostřednictvím portálu VRM a nastavení solární nabíječky lze vzdáleně měnit prostřednictvím portálu VRM pomocí aplikace VictronConnect.

Alarm logs for Margreet test bench CCGX 2

Event	Triggered by	Description	Timestamp	Cleared after
Bulk Charge (25%)	Automatic monitoring	Error code: 43F - Input voltage too high	2020-09-16 08:36:22	No

Záznam alarmu solární nabíječky přes VRM

8. Záruka

Na tento produkt se vztahuje 5letá omezená záruka. Tato omezená záruka se vztahuje na vady materiálu a zpracování tohoto produktu a trvá pět let od data původního nákupu tohoto produktu. Pro uplatnění záruky musí zákazník vrátit výrobek spolu s dokladem o koupi v místě nákupu. Tato omezená záruka se nevztahuje na poškození, zhoršení nebo nefunkčnost vyplývající ze změn, úprav, nesprávného nebo nepřiměřeného použití nebo nesprávného použití, zanedbání, vystavení nadměrné vlhkosti, ohně, nesprávného balení, blesku, přepětí nebo jiných přírodních vlivů. Tato omezená záruka se nevztahuje na poškození, zhoršení kvality nebo nesprávnou funkci v důsledku pokusu o opravy kýmkoli neoprávněným společností Victron Energy provést takové opravy. Nedodržení pokynů v tomto návodu způsobí neplatnost záruky. Společnost Victron Energy nenes odpovědnost za žádné následné škody vzniklé používáním tohoto produktu. Maximální odpovědnost společnosti Victron Energy v rámci této omezené záruky nepřesáhne skutečnou kupní cenu produktu.

9. Odstraňování problémů a podpora

V případě neočekávaného chování nebo pokud máte podezření na závadu produktu, nahlédněte do této kapitoly.

Správným postupem při odstraňování problémů a podpoře je nejprve konzultovat běžné problémy popsané v této kapitole.

Pokud se tím problém nevyřeší, obraťte se na místo nákupu a požádejte o technickou podporu. Pokud neznáte místo nákupu, přejděte na [webovou stránku](#) energetické podpory společnosti Victron.

9.1. Ovladač není funkční

Aby byl ovladač funkční, musí být zapnutý.

Regulátor se zapne, pokud je přítomna baterie a/nebo FV zdroj.

Jakmile je řídicí jednotka zapnuta, lze VictronConnect použít ke: kontrole stavu řídicí jednotky, kontrole chyb, aktualizaci firmwaru a/nebo provádění či změně nastavení.

Po zapnutí a uvedení do provozu se kontrolka LED kontrolky rozsvítí nebo bliká a je schopna komunikovat s VictronConnect přes Bluetooth (modely Smart) nebo přes port VE.Direct (všechny modely).

Pokud se jednotka nezapne, použijte tuto kapitolu ke kontrole možných důvodů, proč ovladač nefunguje.

9.1.1. Vizualní kontrola

Před provedením jakékoli elektrické kontroly je rozumné vizuálně zkontrolovat solární nabíječky, zda nedošlo k poškození solární nabíječky.

- Zkontrolujte mechanické poškození, stopy po popálení nebo poškození vodou. Na toto poškození se obvykle nevztahuje záruka.
- Zkontrolujte svorky baterie a svorky PV. Pokud jsou na svorkách stopy spáleniny nebo jsou-li kabely nebo konektory roztavené, postupujte podle odstavce: „Připojení PV kabelu spálené nebo roztavené“. Na toto poškození se ve většině případů nevztahuje záruka.
- Zkontrolujte, zda na krytu nejsou stopy po spálení nebo tání nebo zda není cítit zápach spáleniny (vše velmi nepravděpodobné). V takovém případě podejte žádost o podporu svému prodejci nebo distributorovi Victron. V závislosti na příčině se na toto poškození nemusí vztahovat záruka.

9.1.2. Kontrola napájení baterie

Zkontrolujte, zda je solární nabíječka napájena baterií.

Normální způsob, jak zkontrolovat napětí baterie, je prostřednictvím aplikace VictronConnect, displeje nebo zařízení GX. V tomto případě však regulátor nefunguje, takže napětí baterie je třeba měřit ručně. Změřte napětí baterie na svorkách baterie solárních nabíječek pomocí multimetru.



Měření napětí baterie na svorkách baterie ovladače

Důvodem měření napětí baterie na svorkách solární nabíječky je vyloučení potenciálních problémů s kabeláží, pojistkami a/nebo jističi umístěnými v cestě mezi baterií a ovladačem.

V závislosti na výsledku měření proveďte následující:

Napětí baterky	Provozní stav	Je třeba podniknout akci
Žádné napětí	Bez napájení	Obnovte napájení baterie. Viz kapitola: "Problém s napájením baterie"

Napeti baterky	Provozní stav	Je třeba podniknout akci
Správné napětí	Bez napájení	Může být chyba v ovladači. Kontaktujte svého prodejce nebo distributora Victron.
Správné napětí	Napájeno, ale nenabíjí se	Připojte FV napájení a zkontrolujte, zda se zahájí nabíjení baterie. Pokud se nabíjení nespustí, viz kapitola: Baterie nejsou nabitě."

9.2. Baterie nejsou nabité

Tato kapitola uvádí všechny možné důvody, proč solární nabíječka nenabíjí baterie, a kroky, které můžete podniknout k nápravě situace.

Existuje několik důvodů, proč solární nabíječka nemusí nabíjet baterie.

Například:

- Problémy s baterií, FV panely nebo systémovým zapojením.
- Nesprávné nastavení.
- Solární nabíječka je řízena externě.
- Přirozené chování baterie.

V některých z těchto případů aplikace VictronConnect zobrazí ve spodní části stavové obrazovky odkaz, na který lze kliknout, s textem „proč je nabíječka vypnutá“. Po kliknutí na odkaz se zobrazí vysvětlení, proč je nabíječka vypnutá.



VictronConnect – odkaz na „proč je nabíječka vypnutá“

9.2.1. Přepólování baterie

Opačná polarita nastane, když dojde k náhodné záměně kladného a záporného kabelu baterie. Záporný pól baterie byl připojen ke kladné svorce solární nabíječky a kladný pól baterie byl připojen k zápornému pólu solární nabíječky.

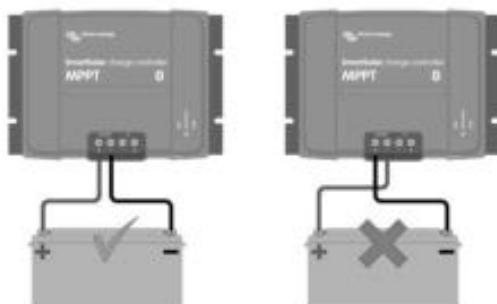

Příklady správné a nesprávné (přepólování) baterie



Uvědomte si, že červený kabel nebo pozitivní kabel nemusí nutně znamenat, že kabel je skutečně pozitivní kabel. Při instalaci solární nabíječky mohlo dojít k chybě v zapojení nebo označení.

Solární nabíječka není chráněna proti přepólování baterie a na jakékoli poškození tímto způsobená se nevztahuje záruka.

Obrácená polarita baterie může být ve vzácných případech doprovázena spálenou pojistkou baterie (ta, která se nachází v kabelu baterie). Ve většině případů se však ultrarychlá vnitřní pojistka uvnitř solární nabíječky přepálí, aby byla zajištěna řádná bezpečnostní situace. Tato vnitřní pojistka se obvykle přepálí dříve, než se přepálí vnější pojistka. Vnitřní pojistka je umístěna v nefunkční oblasti solární nabíječky. Tuto pojistku není možné vyměnit ani opravit. Tato pojistka se přepálí pouze v případě vnitřní poruchy a výměna pojistky vnitřní poruchu nevyřeší.



Před opětovným připojením vodičů baterie k solární nabíječe vždy ověřte polaritu baterie.

9.2.2. Opačná polarita PV

Dokud je jednotka instalována v rámci publikovaných specifikací, je FV vstup vnitřně chráněn proti přepólování FV systému.

V případě obráceného FV napětí solární nabíječka nebude indikovat chybu. Jediný způsob, jak to zjistit, je podle následujících znaků:

- Ovladač nenabíjí baterie.
- Ovladač se zahřívá.
- FV napětí je velmi nízké nebo nulové.

Pokud se jedná o tento případ, zkontrolujte opačnou polaritu pomocí multimetru a ujistěte se, že kladný PV kabel je připojen ke kladné PV svorce a záporný kabel je připojen k záporné svorce.

9.2.3. Baterie je plná

Jakmile je baterie plná, solární nabíječka přestane nabíjet nebo výrazně sníží nabíjecí proud.

To je zejména případ, kdy současně stejnosměrné zátěže v systému nespotřebovávají žádnou energii z baterie.

Chcete-li zjistit, jaký je stav nabití (SoC) baterie, zkontrolujte monitor baterie (pokud je k dispozici) nebo alternativně zkontrolujte, v jakém nabíjecím stupni se ovladač nachází. Všimněte si také, že solární cyklus (krátce) probíhá tímto nabíjením. etapy na začátku denního nabíjecího cyklu:

- Objemová fáze: 0-80 % SoC
- Stupeň absorpce 80-100% SoC
- Plovoucí nebo skladovací stupeň: 100% SoC.

Uvědomte si, že se také může stát, že si solární nabíječka myslí, že je baterie plná, zatímco ve skutečnosti baterie plná není. K tomu může dojít, když je nabíjecí napětí nastaveno příliš nízké, což způsobí předčasné přepnutí solární nabíječky do absorpčního nebo plovoucího stupně.

9.2.4. Dálkový terminál chybí, je odpojený nebo je aktivní externí ovládání Obecně řečeno, aby byl ovladač funkční, musí

být přítomen jak konektor dálkového ovládání, tak drátová smyčka. V některých pokročilých systémech se může stát, že konektor dálkového zapnutí/vypnutí je připojen k externímu zařízení, spínači, relé nebo jinému typu externího ovládání, jako je bateriový systém BMS.

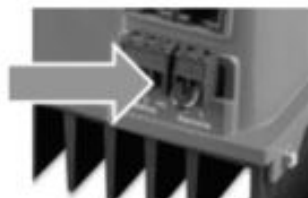

Dálkový konektor s drátěnou smyčkou

Existuje několik způsobů, jak aktivovat pomocí dálkového zapnutí/vypnutí: Použijte režimy zapnutí/vypnutí systému:

- ON, když jsou svorky L a H propojeny pomocí spínače nebo reléového kontaktu
- ON, když je svorka L vytažena do mínus baterie ($V_L < 3,5\text{ V}$)
- ZAPNUTO, když je svorka H vysoká ($2,9\text{ V} < V_H < V_{bat}$)

Obecná kontrola vzdáleného terminálu

1. Zkontrolujte, zda je přítomen konektor s drátěnou smyčkou.
2. Zkontrolujte, zda je konektor zcela zasunutý.
3. Zkontrolujte, zda smyčka drátu vytváří elektrický kontakt.
4. Uvědomte si, že pokud je ke vzdálenému terminálu připojeno externí zařízení, smyčka drátu byla odstraněna a jedna nebo dvě dráty budou připojeny mezi konektor dálkového ovládní a externí zařízení.

9.2.5. Nabíječka je deaktivována

Zkontrolujte aplikaci VictronConnect a ujistěte se, že je nabíječka povolena.



Nastavení zapnutí/vypnutí nabíječky VictronConnect

9.2.6. FV napětí je příliš nízké

Solární nabíječka zahájí nabíjení, když je FV napětí o 5V vyšší než napětí baterie. Po zahájení nabíjení musí FV napětí zůstat o 1 V vyšší než napětí baterie, aby nabíjení mohlo pokračovat.

Zkontrolujte napětí FV a baterie



VAROVÁNÍ: V závislosti na modelu solárního regulátoru nabíjení může být FV napětí až 450 V DC. Napětí nad 50V je obecně považováno za nebezpečné. Ověřte si ve svých místních předpisech o elektrické bezpečnosti přesné předpisy. S nebezpečným napětím může manipulovat pouze kvalifikovaný technik.

1. Ke kontrole napětí baterie a FV napětí použijte aplikaci VictronConnect, displej solární nabíječky nebo zařízení GX.

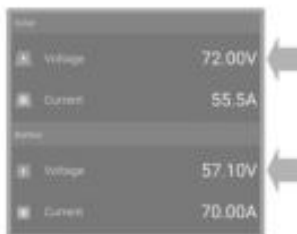

2. V případě, že výše uvedený krok není možný, změřte napětí baterie a FV na svorkách solární nabíječky pomocí vícenásobného místo toho metr.



3. Porovnejte obě napětí, pro zahájení nabíjení musí být FV napětí o 5V vyšší než napětí baterie.

4.

Příčiny nulového nebo nízkého FV napětí:

Nedostatek slunečního záření do solárních panelů:

- Noc.
- Zataženo nebo špatné počasí.
- Stínování – viz tento příběh na blogu stínování Pro více informací.

- Špinavé panely.
- Sezónní rozdíly.
- Nesprávná orientace a/nebo sklon.

Problémy s panelem nebo kabeláží panelu:

- Mechanický nebo elektrický problém s jedním panelem (nebo více panely).
- Problémy s elektroinstalací.
- Spálené pojistky.
- Přerušené nebo vadné jističe.
- Problémy s rozdělovači nebo slučovači nebo jsou používány nesprávným způsobem.

Problémy s návrhem fotovoltaického pole:

- Chyba konfigurace zapojení solárního pole – nedostatek panelů v sériovém řetězci.

Opačná polarita PV:

- Kladný a záporný pól byl při připojení k regulátoru prohozen, přečtěte si následující odstavec: „Obrácená polarita PV“.

9.2.7. Nastavení napětí baterie je příliš nízké

Baterie se nebude nabíjet, pokud je nastavení „napětí baterie“ v aplikaci VictronConnect nastaveno na nižší napětí, než je skutečné napětí systému.

Zkontrolujte, zda je správně nastaveno napětí baterie v nastavení solární nabíječky. Nastavení napětí baterie musí odpovídat napětí baterie.

Chcete-li získat přístup k nastavení „napětí baterie“, přejděte do nastavení ovladače ve VictronConnect a poté klikněte na nabídku nastavení „Battery“.

Nastavení „napětí baterie“ je uvedeno v horní části nabídky nastavení baterie. V závislosti na modelu ovladače lze zvolit 12, 24, 36 nebo 48 V.

V případě, že aplikace VictronConnect není k dispozici a používáte displej, podívejte se do návodu k zobrazení, jak toto nastavení zkontrolovat nebo změnit.



Nastavení napětí baterie VictronConnect

9.2.8. Ovládá se externím zařízením

Solární nabíječka lze ovládat externím zařízením. Externí zařízení může zastavit nebo snížit nabíjecí proud do baterie.

Existují různé typy externího ovládání:

- Řízení baterie nebo střídač/nabíječka s externím řídicím systémem mohou solární nabíječku ovládat pomocí zařízení GX. Baterie určuje, zda je nabíjení povoleno, a kdy je povoleno nabíjení, jaké nabíjecí napětí a proudy se používají. Pokud je aktivní externí ovládání, zobrazí se to v aplikaci VictronConnect a také na zařízení GX.



- BMS spravované baterie může přímo zapínat nebo vypínat nabíječku pomocí neinvertujícího kabelu dálkového ovládání VE.Direct. Tento kabel je připojen k portu VE.Direct. Prostřednictvím tohoto kabelu může BMS nabíječku vypnout. Pokud jsou nastavení nabíjení správně nastavena a pokud jsou všechny články baterie vyvážené, BMS by nikdy neměl zakázat nabíjení. BMS zakáže nabíjení, když je napětí jednoho (nebo více) článků baterie příliš vysoké nebo když je povoleno vypnutí při nízké teplotě a teplota baterie klesá pod teplotní práh.
- Externí zařízení nebo vypínač může vypnout solární nabíječku přes terminál dálkového zapnutí/vypnutí. Další informace viz Vzdálený terminál chybí, je odpojený nebo je aktivní externí ovládání [47].

9.2.9. Problém s napájením baterie

Aby byla solární nabíječka plně funkční jako nabíječka baterií, musí být připojena k baterii.

I když to může vypadat, že je solární nabíječka připojena k baterii, je velmi dobře možné, že regulátor nepřijímá napájení z baterie, na svorkách baterie solární nabíječky není žádné napětí.

Možné příčiny mohou být:

- Uvolněné nebo chybějící kabely baterie.
- Uvolněné kabelové spoje nebo špatně zalisované kabelové koncovky.
- Spálená (nebo chybějící) pojistka v napájecím kabelu baterie.
- Přerušený (nebo vadný) jistič v napájecím kabelu baterie.
- Chybějící nebo nesprávně připojené kabely baterie.

Kontrola napětí baterie

1. Pomocí aplikace VictronConnect, připojeného displeje nebo zařízení GX zjistíte, jaké je napětí svorky baterie ovladače je. Pokud to není k dispozici, použijte multimetr k měření napětí baterie na svorkách ovladače.



2. Pomocí multimetru změřte napětí na svorkách baterie.

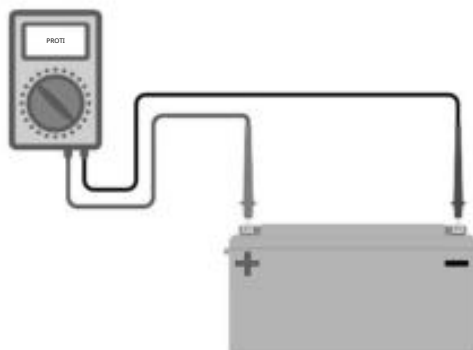

3. Porovnejte obě napětí.
4. Pokud napětí baterie a napětí regulátoru nejsou stejné, zjistěte, proč tomu tak je. Následujte cestu z ovladače k baterii, abyste zjistili, co by mohlo být příčinou.

Kontrola napájení baterie

1. Zkontrolujte a ověřte, že jsou všechny kabely správně připojeny a že nedošlo k žádným chybám v zapojení.
2. Zkontrolujte, zda jsou všechny kabelové spoje těsné, přičemž vezměte v úvahu maximální točivý moment.
3. Zkontrolujte, zda jsou všechna kabelová oka nebo kabelové koncovky správně zalisovány.
4. Zkontrolujte pojistky a/nebo jističe.



Pokud najdete spálenou pojistku, před výměnou pojistky se nejprve ujistěte, že byla správně zapojena polarita baterie. Další informace o obrácené polaritě baterie naleznete v následujícím odstavci.

9.2.10. FV napětí je příliš vysoké

FV napětí by nikdy nemělo překročit maximální jmenovité FV napětí solární nabíječky. Maximální jmenovité napětí FV je vytištěno na přední nebo boční straně krytu regulátoru a na listech s produktovými specifikacemi.

Solární nabíječka přestane nabíjet, pokud FV napětí překročí maximální jmenovité FV napětí. Současně se zobrazí chyba přepětí #33 a bude rychle blikat LED dioda absorbující a plovoucí.

Nabíjení nebude znovu zahájeno, dokud FV napětí neklesne o 5 V pod jmenovité maximální napětí.

Při vyšetřování problému s vysokým napětím se také podívejte na historii aplikace VictronConnect, displej solární nabíječky nebo zařízení GX. Zkontrolujte nejvyšší FV napětí pro každý den (Vmax) a také vyhledejte minulé varování před přepětím.



VictronConnect: snímek obrazovky s chybou #33 a snímek obrazovky s historií indikující chybu

Zkontrolujte jmenovité napětí naprázdno (Voc) FV pole. Ujistěte se, že je nižší než maximální jmenovité napětí solární nabíječky. Použijte kalkulačku velikosti MPPT na produktové stránce solární nabíječky. V případě, že je FV pole umístěno v chladném podnebí nebo pokud noční teplota klesne blízko nebo pod 10°C, může FV pole produkovat více, než je jeho jmenovité Voc. Zpravidla si ponechte dalších 10% bezpečnostní rezervu.

Přepětí může poškodit solární nabíječku v závislosti na tom, jak moc bylo překročeno maximální FV napětí. Na toto poškození se nevztahuje záruka.

9.3. Baterie jsou málo nabité

Tato kapitola se zabývá možnými důvody, proč solární nabíječka dostatečně nenabíjí baterie, a kroky, které můžete podniknout ke kontrole nebo nápravě situace.

Některé známky nedostatečně nabitých baterií:

- Nabíjení baterií trvá příliš dlouho.
- Baterie nejsou na konci dne plně nabité.
- Nabíjecí proud ze solární nabíječky je nižší, než se očekává.

9.3.1. Příliš velká DC zátěž

Solární nabíječka nenabíjí pouze baterie, ale také dodává energii pro zátěže systému.

Baterie se bude nabíjet pouze tehdy, když výkon dostupný z FV panelů překročí výkon spotřebovávaný zátěžemi v systému, jako jsou světla, lednička, střídač a tak dále.

Pokud je systém sledování baterie správně nainstalován a nakonfigurován, můžete vidět, kolik proudu jde do baterie (nebo odchází) a solární nabíječka vám řekne, jaký proud solární pole generuje.

Kladné znaménko vedle hodnoty proudu znamená, že proud teče do baterie, zatímco záporné znaménko znamená, že z baterie je odebrán proud.

9.3.2. Nabíjecí napětí baterie je příliš nízké

Pokud je napětí baterií nastaveno příliš nízké, baterie se plně nenabíjí.

Zkontrolujte, zda jsou správně nastavena nabíjecí napětí baterie (absorpce a float). Správné nabíjecí napětí naleznete v informacích výrobce baterií.

9.3.3. Baterie je téměř plná

Solární nabíječka sníží svůj nabíjecí proud, když je baterie téměř plná.

Pokud není stav nabití baterie znám a proud se snižuje, když stále svítí slunce, lze to mylně interpretovat jako vadnou solární nabíječku.

K prvnímu snížení proudu dochází na konci absorpční fáze, kdy je baterie nabitá přibližně na 80 %.

Proud se bude dále snižovat během plovoucí fáze, kdy je baterie nabitá přibližně na 80 a 100 %.

Plovoucí fáze se spustí, když jsou baterie 100% nabité. Během plovoucí fáze je nabíjecí proud velmi nízký.

Chcete-li zjistit, jaký je stav nabití (SoC) baterie, zkontrolujte monitor baterie (pokud je k dispozici) nebo alternativně zkontrolujte stupeň nabití solární nabíječky.

- Objem: 0-80 % SoC
- Absorpce 80-100% SoC
- Plovoucí nebo skladovací: 100% SoC

9.3.4. Pokles napětí na kabelu baterie Pokud dojde k

poklesu napětí na kabelech baterie, solární nabíječka vydá správné napětí, ale baterie obdrží nižší napětí. Nabíjení baterie bude trvat déle a to může potenciálně vést k nedostatečně nabitým bateriím.

Sít' VE.Smart může pomoci v případě poklesu napětí kabelu. Smart Battery Sense nebo monitor baterie měří napětí na svorce baterie a odesílá je přes síť VE.Smart do solární nabíječky. Pokud je napětí baterie nižší než solární nabíjecí napětí, solární nabíječka zvýší své nabíjecí napětí, aby kompenzovala ztráty napětí. Uvědomte si však, že v případě velkého poklesu napětí bude nutné zkontrolovat kabely baterie a kabelové připojení, a pokud se vyskytne problém, bude nutné je nejprve opravit.

Rozdíl napětí má za následek, že se baterie bude nabíjet napětím, které je příliš nízké. Nabíjení baterií bude trvat déle, protože nabíjecí napětí je příliš nízké a dochází ke ztrátě nabíjecího výkonu. Ztráta energie je způsobena teplem rozptýleným přes kabely baterie.

Pokles napětí je způsoben následujícími:

- Bateriové kabely s nedostatečným průřezem
- Špatně zalisovaná kabelová oka nebo koncovky
- Uvolněné připojení svorek
- Špatná nebo uvolněná pojistka(y)

Další informace o problémech s kabeláží a úbytku napětí najdete v knize Bez omezení kabeláže

Kontrola poklesu napětí kabelu baterie

Tuto kontrolu lze provést pouze v případě, že je solární nabíječka ve fázi hromadného nabíjení a nabíjí se plným proudem.

1. Změřte napětí na svorkách baterie solární nabíječky pomocí aplikace VictronConnect nebo multimetru.



2. Pomocí multimetru změřte napětí baterie na svorkách baterie.

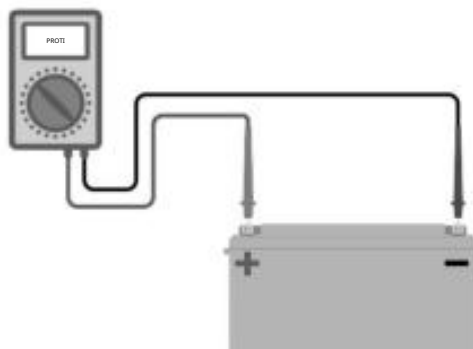

3. Porovnejte obě napětí, abyste zjistili, zda existuje rozdíl napětí.

9.3.5. Teplotní rozdíl mezi solární nabíječkou a baterií Pokud solární nabíječka nepřijímá údaje o teplotě baterie, je důležité, aby byly teploty okolí baterie a regulátoru stejné.



Tato kapitola neplatí, pokud je solární nabíječka připojena k síti VE.Smart s měřením teploty baterie nebo je vybavena teplotním čidlem.

Solární nabíječka bude měřit okolní teplotu na začátku dne, jakmile solární pole vytvoří energii.

Podle tohoto měření teploty bude teplotně kompenzovat nabíjecí napětí.

Jakmile solární nabíječka přejde do plovoucí fáze, znovu změří okolní teplotu a použije toto měření k opětovné úpravě napětí.

Pokud je mezi solární nabíječkou a baterií velký rozdíl okolní teploty, baterie se bude nabíjet při nesprávném napětí.

Příkladem je situace, kdy je solární nabíječka umístěna v blízkosti okna na slunci a baterie jsou umístěny na studené betonové podlaze ve stínu.

Vždy se ujistěte, že okolní podmínky jsou stejné pro solární nabíječku i baterii.

9.3.6. Nedostatečná sluneční energie

Každý den zkontrolujte, zda solární nabíječka dosáhne plovoucího nabíjecího stupně.

Chcete-li to prozkoumat, podívejte se na kartu historie v aplikaci VictronConnect. Histogram zobrazuje, jak dlouho byly baterie nabíjeny ve fázi Bulk, Absorption a Float každý den, za posledních 30 dní. Pokud kliknete na jeden ze sloupců histogramu, zobrazí se rozpis fází nabíjení.

Pomocí časů nabíjení můžete zjistit, zda je FV pole správně dimenzováno pro vaše požadavky. Systém, který nikdy nedosáhne plovoucí fáze, může mít následující problémy:

- Nedostatek solárních panelů
- Příliš velké zatížení
- Problém s polem, který způsobuje, že má snížený výstupní výkon.
- Další potenciální důvody viz odstavec: „FV výkon nebo výnos nižší, než se očekávalo“

Upozorňujeme, že výše uvedené informace se nevztahují na systém ESS. Systém ESS bude vždy ve fázi hromadného nabíjení, dokud je síť připojena.



Systém tráví veškerý čas ve velkém s rozčleněním nabíjecích stupňů - Systém ve velkém a absorpce

9.3.7. Nesprávné nastavení teplotní kompenzace

Pokud je koeficient teplotní kompenzace nastaven nesprávně, baterie mohou být nedobité nebo přebité. Teplotní kompenzaci lze nastavit pomocí VictronConnect nebo přes displej.

Chcete-li zjistit správné nastavení koeficientu teplotní kompenzace pro vaši baterii, nahlédněte do dokumentace baterie. V případě pochybností použijte výchozí hodnotu -64,80 mV/°C pro olověné baterie a deaktivujte nastavení teplotní kompenzace pro lithium baterie.

9.3.8. Nabíjecí proud baterie je příliš nízký

Zkontrolujte nastavení „Max nabíjecí proud“ v aplikaci VictronConnect nebo na displeji.

Pokud byl „Max. nabíjecí proud“ nastaven příliš nízký, bude nabíjení baterií trvat déle a/nebo baterie nebudou na konci dne plně nabitě.

9.4. Baterie jsou přebité



Přebíjené baterie jsou velmi nebezpečné! Hrozí nebezpečí výbuchu baterie, požáru nebo úniku kyseliny. Nekuřte, nevytvářejte jiskry a nepoužívejte otevřený oheň ve stejné místnosti, kde jsou umístěny baterie.



Přebíjení baterií způsobí poškození baterie a může být způsobeno:

- Nesprávné nastavení nabíjecího napětí.
- Nastavení napětí baterie je příliš vysoké.
- Použití ekvalizace, když baterie není vhodná pro ekvalizaci.
- Vysokoproudé a poddimenzované baterie.
- Závady baterie.
- Příliš vysoký proud, zatímco baterie již nepřijímá nabíjení kvůli stárnutí nebo předchozímu špatnému zacházení.

9.4.1. Nastavení napětí baterie je příliš vysoké Pokud bylo

nastavení „napětí baterie“ v aplikaci VictronConnect nastaveno na vyšší napětí, než je skutečné napětí systému, baterie se přebije.

Solární nabíječka automaticky detekuje napětí baterie při první instalaci a po deaktivaci vlastní detekce. To se může stát problémem, pokud se solární nabíječka, která vyšla z 24V systému, nyní používá ve 12V systému.

V tomto scénáři nezjistí, že se systém změnil, a bude pokračovat v nabíjení 24V nabíjecím napětím baterie, zatímco připojená baterie je 12V baterie a 12V baterie bude přebíat.

Několik pozadí k tomu, proč tomu tak je: V prvních dnech solární nabíječka vždy automaticky detekovala napětí baterie, ale to bylo problematické v případě, že byla baterie často odpojována, například BMS. Tato funkce byla od té doby změněna tak, aby detekovala napětí pouze jednou při první instalaci.

Ke kontrole nastavení „napětí baterie“ použijte aplikaci VictronConnect nebo připojený displej. Pokud je nastaveno nesprávně, nastavte jej na správné napětí baterie.

9.4.2. Nabíjecí napětí baterie je příliš vysoké

Pokud je nabíjecí napětí baterií nastaveno příliš vysoko, způsobí to přebití baterií.

Zkontrolujte, zda jsou všechna nabíjecí napětí baterie (absorpční a plovoucí) správně nastavena.

Nabíjecí napětí musí odpovídat doporučeným napětím uvedeným v dokumentaci výrobce baterie.

9.4.3. Baterie se nedokáže vyrovnat s vyrovnáním Během vyrovnávání

bude nabíjecí napětí baterie poměrně vysoké a pokud baterie není vhodná k vyrovnání, dojde k přebití baterie.

Ne všechny baterie lze nabíjet vyrovnávacím napětím. Ověřte si u výrobce baterie, zda baterie, kterou používáte, potřebuje pravidelné vyrovnávací nabíjení.

Obecně řečeno, uzavřené baterie a lithiové baterie nelze vyrovnat.

9.4.4. Baterie stará nebo vadná Baterie,

kteřá je na konci své životnosti nebo byla poškozena nesprávným používáním, může být náchylná k přebíjení.

Baterie obsahuje několik článků, které jsou zapojeny do série. Když je baterie stará nebo poškozená, pravděpodobný scénář je, že jeden z těchto článků již není funkční.

Když je vadná baterie nabitá, poškozený článek nepřijme nabíjení a zbývající články přijmou nabíjecí napětí poškozeného článku a tím se přebijí.

Chcete-li to vyřešit, vyměňte baterii. V případě vícebateriového systému vyměňte celou baterii. Nedoporučuje se míchat baterie různého stáří v jedné bateriové bance.

Je těžké říci, co se přesně stalo s baterií během její životnosti. Solární nabíječka uchová 30denní historii napětí baterie. Pokud systém obsahuje také monitor baterie nebo pokud je systém připojen k VRM, napětí baterie a cyklus

přístup k historii baterie To poskytnete úplný obrázek o historii baterie a lze určit, zda se baterie blíží ke konci své životnosti nebo zda byla poškozena.



Aplikace VictronConnect zobrazující historii monitoru baterie BMV

Chcete-li zkontrolovat, zda je baterie blízko své životnosti:

1. Zjistěte, kolika cyklům nabití a vybití byla baterie vystavena. Životnost baterie koreluje s číslem cyklů.
2. Zkontrolujte, jak hluboko je v průměru baterie vybitá. Baterie vydrží méně cyklů, pokud je hluboce vybitá, ve srovnání s více cykly, pokud je vybitá méně hluboko.
3. V technickém listu baterie zjistíte, kolik cyklů při průměrném vybití je baterie schopna. Porovnejte to s historií baterie a zjistěte, zda se baterie blíží ke konci své životnosti.

Chcete-li zkontrolovat, zda nedošlo k nesprávnému použití baterie:

1. Zkontrolujte, zda je baterie zcela vybitá. Úplné a velmi hluboké vybití poškodí baterii. Zkontrolujte historii nastavení monitoru baterie na portálu VRM. Hledejte nejhlubší vybití, nejnižší napětí baterie a počet úplných vybití.
2. Zkontrolujte, zda nebyla baterie nabita příliš vysokým napětím. Velmi vysoké nabíjecí napětí poškodí baterii. Zkontrolujte maximální napětí baterie a alarmy vysokého napětí na monitoru baterie. Zkontrolujte, zda naměřené maximální napětí nepřekročilo doporučení výrobce baterie.

9.5. Solární problémy

Tato kapitola se zabývá zbývajícími potenciálními solárními problémy, které již nebyly diskutovány v předchozích kapitolách.

9.5.1. Zpětný proud PV je příliš vysoký

Nadproud nemusí nutně poškodit solární nabíječku, ale způsobí poškození, pokud pole produkuje příliš velký proud a zároveň je pole připojeno k solární nabíječce s obrácenou polaritou. Na poškození v důsledku nadproudu se nevztahuje záruka.

Maximální jmenovitý proud zkratového proudu FV naleznete v technických specifikacích solárních nabíječek.

9.5.2. FV výnos nižší, než se očekávalo

Zkontrolujte historii solární nabíječky v aplikaci VictronConnect. Zkontrolujte celkový maximální výkon (Pmax) pro každý den. Odpovídá to výkonu pole?

Chcete-li zjistit potenciální solární výnos za den pro konkrétní velikost FV pole v konkrétní geografické lokalitě, použijte kalkulačku velikosti MPPT na produktové stránce solárního regulátoru nabíjení.

Toto jsou některé z důvodů, proč pole generuje méně energie, než se očekávalo:

- Nízký úhel slunce, sezónní rozdíly nebo ráno/večer.

- Zataženo nebo špatné počasí.
- Zastínění stromy nebo budovami.
- Špinavé panely.
- Nesprávná orientace a/nebo sklon.
- Rozbitý nebo vadný solární panel(y).
- Problémy s kabeláží, pojistkami, jističi, poklesem napětí kabeláže.
- Špatné rozdělovače nebo slučovače nebo jsou používány nesprávným způsobem.
- Část FV pole nefunguje.
- Problémy s návrhem fotovoltaického pole.
- Chyby v konfiguraci solárního pole.
- Baterie jsou příliš malé nebo stárnou a mají sníženou kapacitu.



Historie VictronConnect Pmax

9.5.3. Nebyl dosažen plný jmenovitý výkon

Existuje několik důvodů, proč solární nabíječka nedosahuje svého plného jmenovitého výkonu.

Některé z těchto důvodů již byly vysvětleny v kapitole: „Baterie se nabíjejí příliš dlouho, jsou nedostatečně nabitě nebo nabíjecí proud je nižší, než se očekávalo“. Některé další důvody jsou vysvětleny v tomto odstavci.

FV pole je příliš malé Pokud

je jmenovitý výkon FV pole nižší než jmenovitý výkon solární nabíječky, solární nabíječka nemůže vydat více energie, než může poskytnout připojené solární pole.

Teplota nad 40°C Když se solární

nabíječka zahřeje, případně dojde ke snížení výstupního proudu. Když se proud přirozeně sníží, sníží se i výstupní výkon.

Regulátor je funkční do 60°C, s plným jmenovitým výkonem do 40°C.

V případě, že se solární nabíječka zahřeje rychleji, než se očekávalo, věnujte pozornost způsobu montáže. Namontujte je tak, aby se mohlo generované teplo odvádět.

Solární nabíječku namontujte ideálně na svislou plochu s koncovkami dolů.

Pokud je solární nabíječka umístěna v uzavřené skříni, jako je skříň, zajistěte, aby do ní mohl vstupovat studený vzduch a aby do ní mohl proudit horký vzduch. Namontujte větrací otvory do skříně.

Pro velmi horké prostředí zvažte mechanické odsávání vzduchu nebo zajistěte klimatizaci.

9.5.4. Maximální výstupní výkon FV se vztahuje k napětí baterie

Výstupní proud solární nabíječky je omezen na její jmenovitý proud. To znamená, že výstupní výkon se bude lišit v závislosti na napětí baterie.

Například:

Solární nabíječka 75/15 má výstupní proud 15A. To je proud, který jde do baterie. To znamená, že pokud je solární nabíječka připojena k 12V baterii, dostanete do baterie méně energie než s 24V baterií.

• Pro 12V baterii je to $15A \times 12V = 180W$.

• Pro 24V baterii je to $15A \times 24V = 360W$.

Přestože je tedy k solární nabíječe připojen 360W panel, nebude schopen dodávat stejný výkon do 12V baterie, jako když je připojen k 24V baterii.

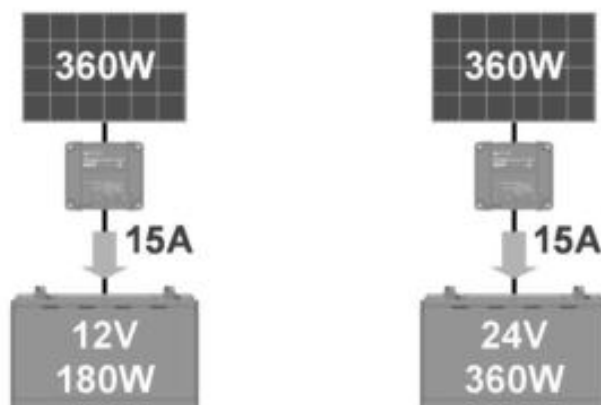

Příklad rozdílů ve výstupním výkonu při různých napětích baterií

9.5.5. Smíšené typy FV panelů

Nedoporučuje se připojovat mix různých typů FV panelů ke stejné solární nabíječe.

Používejte pouze solární panely stejné značky, typu a modelu.

9.5.6. FV přípojky spálené nebo roztavené

Spálené nebo roztavené FV kabely nebo spoje obecně nejsou kryty zárukou. Ve většině případů je to způsobeno některým z následujících důvodů:

Solární kabel

- Použité kabely s pevným jádrem nebo pevnými prameny.
- Kabely, u kterých byl připájen drát jádra.
- Kabel je příliš tenký – nezapomeňte, že proud bude vyšší, když je FV napětí nižší. Další informace o tloušťce kabelu naleznete v knize *Wiring Unlimited*.

Šroubové svorky

- Uvolněné šroubové spojení.
- Izolace kabelu zasunutá příliš hluboko do konektoru.
- Použité kabely s pevným jádrem nebo pevnými prameny.
- Kabely, u kterých byl připájen drát jádra.

Svorky MC4

- Proud překročil 30A na pár konektorů.
- Nesprávně zalisované konektory MC4.
- Použité konektory MC4 špatné kvality

9.5.7. Konektory MC4 jsou špatně zapojeny

Podrobné vysvětlení, jak připojit konektory MC4, rozbočovače MC4 a slučovače MC4, najdete v knize *Neomezené zapojení*, kapitola 4.10: „Solární panely“.

9.5.8. Nelze použít optimalizátory

Spolu se solární nabíječkou nepoužívejte solární panely s optimalizátory.

Téměř všechny optimalizátory obsahují MPPT nebo jiné sledovací mechanismy a to narušuje algoritmus MPPT v solární nabíječe.

9.5.9. Chybí detekce zemního spojení Tato solární

nabíječka není vybavena zemním relé nebo varovným obvodem zemního spojení. Použijte externí zemní relé nebo detektor zemního spojení.

9.5.10. Zemní proud

Za normálního provozu by systém neměl mít proud tekoucí do země.

Pokud je detekován zemní proud, nejprve prozkoumejte všechna zařízení připojená k tomuto systému a zkontrolujte zemní poruchy.

Dále zkontrolujte, kolik připojení k zemi má systém. V systému by měl být pouze jeden bod připojený k zemi. To by mělo být u baterie.

Další informace o uzemnění systému naleznete v kapitole 7.7: "Uzemnění systému" v knize *Wiring Unlimited*.

Solární nabíječka je neizolovaná, mínus FV vstupu je na stejném potenciálu jako mínus výstupu baterie.

9.6. Komunikační problémy

Tato kapitola popisuje problémy, které mohou nastat, když je solární nabíječka připojena k aplikaci VictronConnect, jiným zařízením Victron nebo zařízením třetích stran.

9.6.1. Problémy VictronConnect



Úplného průvodce odstraňováním problémů v aplikaci VictronConnect naleznete v příručce VictronConnect.

9.6.2. Problémy s komunikací VE.Direct port

Nejsou běžné a pokud k tomu dojde, je to pravděpodobně způsobeno jedním z problémů uvedených v tomto odstavci.

Problémy s fyzickým kabelovým konektorem nebo datovým portem Vyzkoušejte jiný kabel VE.Direct a zjistěte, zda bude jednotka nyní komunikovat. Je konektor zasunut správně a dostatečně hluboko? Je konektor poškozený? Zkontrolujte port VE.Direct, nejsou tam ohnuté kolíky? V takovém případě použijte dlouhé kleště k narovnání kolíků, když je jednotka bez napájení.

Problémy s komunikací VE.Direct Chcete-li zkontrolovat, zda komunikace VE.Direct funguje správně, připojte solární nabíječku k zařízení GX a zkontrolujte, zda se ovladač zobrazuje v seznamu zařízení GX. Pokud se nezobrazí, zkontrolujte, zda je funkce TX portu ve VictronConnect nastavena na „Normální komunikace“.

Problémy s portem VE.Direct TX Zkontrolujte nastavení „Funkce portu TX“ ve VictronConnect. Odpovídá nastavená funkce aplikaci, ve které je používána. Chcete-li otestovat, zda je port TX funkční, zkontrolujte jeho funkčnost pomocí digitálního výstupního kabelu TX.

Problémy s portem VE.Direct RX Zkontrolujte nastavení „Funkce portu RX“ ve VictronConnect. Odpovídá nastavená funkce aplikaci, ve které je používána. Chcete-li otestovat, zda je RX port funkční, zkontrolujte jeho funkčnost pomocí neinvertujícího kabelu pro dálkové zapínání/vypínání VE.Direct.

9.6.3. Problémy s komunikací VE.Can Nejsou běžné a pokud k

tomu dojde, je to pravděpodobně způsobeno jedním z těchto problémů:

- Zkuste jiný kabel RJ45 a zjistěte, zda bude jednotka nyní komunikovat.
- Nepoužívejte vlastní kabely RJ45, vždy použijte vyrobený kabel. To vylučuje problémy s krimpováním konektoru.
- Kabel RJ45 UTP musí být „rovný“. Křížené kabely nelze použít. Další informace najdete v knize *Wiring Unlimited* odstavec 5.3: „RJ45 přímý UTP kabel“.
- Je konektor zasunut správně a dostatečně hluboko? Budete muset slyšet cvaknutí.
- Není poškozen konektor?

- Zkontrolujte port VE.Can, nejsou tam ohnuté kolíky? Pokud je tomu tak, použijte dlouhé kleště k narovnání kolíků při soláriu nabíječka je bez napájení.
- Zkontrolujte, zda má první a poslední zařízení v řetězci VE.Can umístěny zakončení.

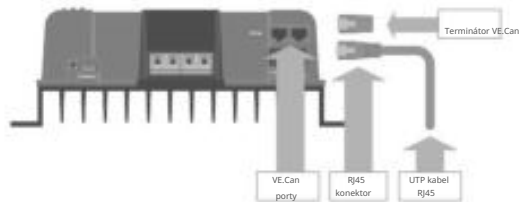

Port VE.Can, konektor, terminátor a kabel

- Zkontrolujte, zda je v zařízení GX nastaven správný profil sběrnice CAN.
Přejděte do nastavení/služby/port VE.Can a ujistěte se, že je nastavena na 250 Kbit/s. Další informace naleznete v návodu k zařízení GX.

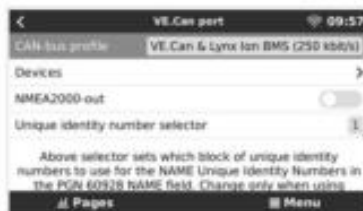

Obrazovka GX zobrazující nastavení profilu sběrnice CAN

9.6.4. VE. Problémy s inteligentní komunikací

VE.Smart Network je bezdrátová komunikační síť mezi několika produkty Victron pomocí Bluetooth. V případě problémů se sítí VE.Smart Network nahlédněte do manuálu Smart Network.

9.6.5. Problémy s Bluetooth

Upozorňujeme, že je vysoce nepravděpodobné, že by bylo rozhraní Bluetooth vadné. Problém je pravděpodobně způsoben něčím jiným. Pomocí této kapitoly můžete rychle vyloučit některé běžné příčiny problémů s Bluetooth.

Kompletní průvodce odstraňováním problémů naleznete v příručce VictronConnect.

- Zkontrolujte, zda je solární nabíječka vybavena Bluetooth
Pouze modely SmartSolar mají vestavěné Bluetooth, modely BlueSolar ne. Pokud model nemá vestavěné Bluetooth, VE.Direct Bluetooth Smart dongle nebo rozhraní VE.Direct to USB může být použito.
- Zkontrolujte, zda je povoleno Bluetooth
Bluetooth je možné povolit/zakázat v nastavení produktu. Pro opětovné zapnutí: Připojte k solární nabíječe přes port VE.Direct.
Přejděte do nastavení ovladače a poté na „informace o produktu“.
Znovu zapněte Bluetooth.
- Zkontrolujte, zda je regulátor zapnutý
Bluetooth je aktivní, jakmile se solární nabíječka zapne.
To lze zkontrolovat pohledem na LED diody:
Pokud všechny LED nesvítí, jednotka není zapnutá.
Pokud některá z LED svítí, bliká nebo pulzuje v několika sekundových intervalech, jednotka je zapnutá a Bluetooth by měl být funkční.
- Zkontrolujte, zda je Bluetooth v dosahu
V otevřeném prostoru je maximální vzdálenost Bluetooth asi 20 metrů. V zastavěné oblasti, uvnitř domu, kůlny, vozidla nebo lodi může být tato vzdálenost mnohem menší.
- Aplikace Windows VictronConnect nepodporuje Bluetooth
Verze aplikace VictronConnect pro Windows nepodporuje Bluetooth. Použijte místo toho zařízení se systémem Android, iOS nebo macOS. Nebo se alternativně připojte pomocí rozhraní VE.Direct na USB.
- V seznamu zařízení VictronConnect chybí ovladač

Některé kroky, jak se pokusit tento problém vyřešit,

jsou: Stiskněte oranžové tlačítko pro obnovení v dolní části seznamu zařízení VictronConnect a zkontrolujte, zda je solární nabíječka nyní uvedena. K solární nabíječe lze v daný okamžik připojit pouze jeden telefon nebo tablet. Ujistěte se, že nejsou připojena žádná další zařízení, a zkuste to znovu.

Zkuste se připojit k jinému produktu Victron, funguje to? Pokud to také nefunguje, pravděpodobně je problém s telefonem nebo tabletem.

Vylučte jakékoli problémy s telefonem nebo aplikací VictronConnect pomocí jiného telefonu nebo tabletu a zkuste to znovu.

Pokud problém stále není vyřešen, nahlédněte do příručky VictronConnect.

- PIN kód ztracen

Pokud jste ztratili PIN kód, budete muset resetovat PIN kód na výchozí PIN kód. To se provádí ve VictronConnect

aplikace:

Přejděte do seznamu zařízení aplikace VictronConnect.

Zadejte jedinečný PUK kód solární nabíječky vytištěný na štítku s informacemi o produktu.

Klikněte na symbol možnosti vedle seznamu solární nabíječky.

Otevře se nové okno, které vám umožní resetovat PIN kód zpět na výchozí: 000000.

- Jak komunikovat bez Bluetooth

V případě, že Bluetooth není funkční, vypnutý nebo nedostupný, VictronConnect může komunikovat přes port VE.Direct jednotky. Nebo, pokud je jednotka připojena k zařízení GX, může VictronConnect komunikovat přes VRM. Další informace naleznete v odstavci: „Různé způsoby připojení k VictronConnect“.

9.7. Problémy s nastavením nebo firmwarem

9.7.1. Nesprávné nastavení

Nesprávné nastavení může způsobit podivné chování solární nabíječky. Zkontrolujte, zda jsou všechna nastavení správná.

Pokud si nejste jisti, může to být možnost obnovit všechna nastavení na výchozí pomocí aplikace VictronConnect a poté provést všechna požadovaná nastavení. Před provedením resetu zvažte uložení stávajících nastavení.

Ve většině případů lze výchozí nastavení použít pouze s malými změnami.

Pokud potřebujete pomoc s nastavením, podívejte se do návodu nebo se obraťte na svého dodavatele či distributora Victron.

9.7.2. Problémy s firmwarem

Chcete-li vyloučit chybu firmwaru, aktualizujte firmware.

POZNÁMKA: Může být užitečné zapsat si číslo firmwaru před a po aktualizaci. To může být užitečná informace, pokud budete potřebovat požádat o podporu.

Při prvním připojení mohl ovladač aktualizovat firmware. Pokud řadič automaticky nepožádal o aktualizaci firmwaru, zkontrolujte, zda v řadiči běží nejaktuálnější firmware, a proveďte ruční aktualizaci:

- Připojte k ovladači.

- Klikněte na symbol nastavení . 

- Klepněte na symbol volby . 

- Přejděte na informace o produktu.

- Zkontrolujte, zda používáte nejnovější firmware, a vyhledejte text: „Toto je nejnovější verze“.

- Pokud regulátor nemá nejaktuálnější firmware, proveďte aktualizaci firmwaru stisknutím tlačítka aktualizace.



Stavová obrazovka - Obrazovka Nastavení - Obrazovka Informace o produktu

9.7.3. Přerušená aktualizace firmwaru

To je obnovitelné a není se čeho bát. Zkuste znovu aktualizovat firmware.

9.8. Provozní problémy

Tato kapitola popisuje všechny zbývající návrhy řešení problémů, které nebyly popsány v předchozích kapitolách.

9.8.1. Nelze fungovat jako napájecí zdroj

Solární nabíječku nedoporučujeme používat jako zdroj napájení, tedy bez připojených baterií.

Provoz jako napájecí zdroj nepoškodí solární nabíječku, ale není zaručeno, že solární nabíječka je schopna provozovat všechny typy zátěží. Některé typy zatížení se mohou spustit, jiné ne. Zejména při nízké zátěži je solární nabíječka příliš pomalá na to, aby udržela konstantní napětí. Proto v takových situacích neposkytujeme podporu.

9.8.2. Nelze pracovat jako nabíječka DC na DC

Nedoporučuje se používat solární nabíječku jako DC/DC nabíječku, například pro nabíjení 12V baterie z 24V baterie banka.

Připojení baterie ke svorkám FV může za určitých provozních podmínek poškodit solární nabíječku. Na toto poškození se nevztahuje záruka.

9.8.3. Problémy s relé

Poplachové relé má 3 kontakty, společný (C), normálně otevřený (NO) a normálně sepnutý (NC). Programuje se pomocí aplikace VictronConnect.

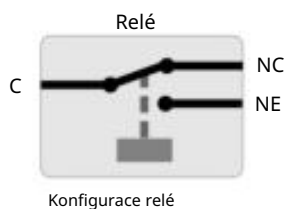

Pomocí VictronConnect zkontrolujte nastavení funkčnosti relé. Při kontrole relé zkontrolujte, zda jsou kontakty relé rozepnuté a sepnuté, když je relé vybuzeno a také když relé není pod napětím.

Relé se poškodí, pokud je ke kontaktům relé připojen obvod s proudem větším než 8A. Toto není kryto zárukou.

9.9. PV Krátký postup resetování relé

Tento postup vysvětluje, jak provést reset vnitřní ochrany zabudované do Smart Solar Charger 250/100. Nazývá se PV Short Relay.

Ochrana se skládá z přídržného relé, které je namontováno přes FV vstup. Když firmware detekuje zkrat mezi FV vstupy a výstupy baterie, sledováním napětí baterie na přepětí sepne relé a jako takový zkratuje FV vstup. Viz chyby 80 až 83 v kapitole MPPT chybový kód [63].

Seznam modelů s novější ochranou proti zkratu FV s přídržným relé:

- SmartSolar VE.Can MPPT 250/100 - Pv Short Relay představeno od sériového čísla HQ2150 a novější.

Kdy tento postup provést?

Použití vyššího napětí baterie, než je nakonfigurováno v solární nabíječce (např. 48V baterie na 12, 24 nebo 36V nakonfigurovanou nabíječku), a následně připojení FV pole, může způsobit, že se ochrana „spustí“. To znamená, že nabíječka zaznamená přepětí a jako taková předpokládá, že došlo k vnitřní poruše, a poté aktivuje aretační ochranu.

Účelem zde zdokumentované funkce resetování je zotavení z takových chyb.

Níže uvedený postup dodržujte pouze v případě, že (a) nabíječka neměří žádná FV napětí, když by měla (tj. během dne, když svítí slunce a všechna připojení jsou v pořádku). (b) nabíječka již nenabíjí baterii a měření PV vstupu pomocí multimetru v režimu odporu ukazuje několik ohmů nebo méně. (c) nabíječka již nenabíjí chyba 80 až 87 je/zobrazila se.

Resetovat západkové relé:

Chcete-li se z takové poruchy zotavit, je třeba dodržet níže uvedený postup resetování:

1. Odpojte napájení FV systému.
2. Napájejte solární nabíječku přes její svorky baterie 12V baterií nebo stolním napájecím zdrojem nastaveným na 12V.
3. Ujistěte se, že není aktivní žádná chyba 80 až 83. Pokud je aktivní, vypněte a zapněte jednotku.
4. Otevřete VictronConnect a přejděte do nabídky Nastavení produktu. Zde je zobrazena funkce PV Short reset (viz obrázek vpravo).

Pamatujte, že tato funkce se zobrazí pouze tehdy, když (a) připojené jednotky mají ochranu, tzn. 250/100 VE.Can model, HQ2150 a novější; (b) vyžaduje, aby napětí baterie bylo mezi 10 a 15 V; (c) vyžaduje VictronConnect v.580 nebo novější; (d) vyžaduje instalaci firmwaru verze 3.12 nebo novější na solární nabíječku a (e) není aktivní žádná chyba 80 až 83.

5. Poté klikněte na tlačítko RESET. Na několik sekund zešedne a vrátí se do modré. Může být slyšet cvaknutí.



Všimněte si, že u SmartSolar VE.Can MPPT 250/100 se sériovým číslem mezi HQ2150 a HQ2250 postup resetování – bohužel – často nefunguje. V takovém případě kontaktujte svého prodejce ohledně výměny MPPT v rámci záruky.

Je moje nabíječka vadná, když se zobrazí nabídka reset?

Ne nezbytně, jak je popsáno výše, nabíječka bere v úvahu PV a napětí baterie, aby rozhodla, zda je třeba zobrazit nabídku resetování nebo ne. V případě, že je např. nabíječka připojena k 12V baterii a na svorkách panelu není detekováno žádné napětí (např. v noci), menu se zobrazí, i když nabíječka není vadná. Stisknutí tlačítka reset v tomto případě nebude mít žádný účinek.

9.10. Přehled chybových kódů solární nabíječky MPPT

Chybové kódy se zobrazují v aplikaci VictronConnect, na vzdáleném displeji nebo prostřednictvím připojeného zařízení GX.

Solární nabíječky mohou také indikovat chybu pomocí svých LED. Podívejte se na aplikaci Victron Toolkit pro kódy LED.

Nejaktuálnější verzi tohoto seznamu naleznete na tomto odkazu: <https://www.victronenergy.com/live/mppt-error-codes>.



Upozorňujeme, že ne všechny tyto chyby se mohou vztahovat na váš produkt. Některé typy chyb se týkají pouze solárních nabíječek, nabíječek DC-DC nebo AC nabíječek nebo jsou specifické pouze pro určité modely v rámci skupiny nabíječek.

Chyba 1 - Teplota baterie je příliš vysoká

- Tato chyba se automaticky resetuje po poklesu teploty baterie. Nabíječka přestane nabíjet, aby nedošlo k poškození baterie. Teplota baterie může být přijímána externím senzorem (jako je Smart Battery Sense nebo BMV) nebo měřena nabíječkou, pokud je tato funkce k dispozici.

Chyba 2 - Napětí baterie je příliš vysoké

- Tato chyba se automaticky resetuje po poklesu napětí baterie. Tato chyba může být způsobena jiným připojeným nabíjecím zařízením baterie nebo závada v regulátoru nabíjení.

K této chybě může dojít i v případě, že je napětí baterie (12, 24 48V) nastaveno na nižší napětí než na připojené baterii.

Chyba 3, Chyba 4 - Porucha dálkového snímače teploty

- Zkontrolujte, zda je konektor T-sense správně připojen ke vzdálenému teplotnímu čidlu. Nejpravděpodobnější příčina: vzdálený T-sense konektor je připojen ke svorce BAT+ nebo BAT-. Tato chyba se po správném připojení automaticky resetuje.

Chyba 5 - Porucha dálkového teplotního senzoru (ztráta spojení)

- Zkontrolujte, zda je konektor T-sense správně připojen ke vzdálenému teplotnímu čidlu. Tato chyba se automaticky neresetuje.

Chyba 6, Chyba 7 - Porucha dálkového snímání napětí baterie

- Zkontrolujte, zda je konektor V-sense správně připojen ke svorkám baterie. Nejpravděpodobnější příčina: konektor vzdáleného V-sense je připojen obrácenou polaritou ke svorkám BAT+ nebo BAT-.

Chyba 8 - Porucha dálkového snímání napětí baterie (ztráta spojení)

- Zkontrolujte, zda je konektor V-sense správně připojen ke svorkám baterie.

Chyba 11 - Vysoké zvlnění napětí baterie

- Vysoké DC zvlnění je obvykle způsobeno uvolněnými DC kabelovými spoji a/nebo příliš tenkými DC kabely. Po vypnutí střídače kvůli vysokému DC zvlnění napětí čeka 30 sekund a poté se restartuje.

Po třech restartech následovaných vypnutím kvůli vysokému zvlnění stejnosměrného proudu do 30 sekund od restartu se střídač vypne a přestane se opakovat. Pro restart střídače jej vypněte a poté zapněte.

Trvalé vysoké DC zvlnění snižuje očekávanou životnost měniče

Chyba 14 - Nízká teplota baterie

- Nabíječka je zastavena, aby se zabránilo nabíjení LiFePO4 baterií při nízké teplotě, protože to poškozuje články.

Chyba 17 - Regulátor se přehřívá i přes snížený výstupní proud

- Tato chyba se automaticky resetuje poté, co nabíječka vychladne. Zkontrolujte okolní teplotu a zkontrolujte, zda v blízkosti nejsou překážky chladič.

Chyba 20 - Překročena maximální doba hromadného zpracování

- **Pro solární nabíječky:**

Maximální hromadná časová ochrana je funkce, která byla v nabíječkách, když byly právě vydány (2015 nebo dříve) a později byla tato funkce odstraněna.

Pokud se tato chyba zobrazí, aktualizujte na nejnovější firmware.

Pokud chyba přetrvává, proveďte reset konfigurace na výchozí tovární nastavení a znovu nakonfigurujte solární nabíječku.

Chyba 21 - Aktuální problém se snímačem

- Aktuální měření je mimo rozsah.

Odpojte všechny vodiče a poté je znovu připojte, aby se nabíječka restartovala. Také se ujistěte, že mínus na MPPT regulátoru nabíjení (PV mínus/Baterie mínus) neobchází regulátor nabíjení.

Tato chyba se automaticky neresetuje.

Pokud chyba přetrvává, kontaktujte svého prodejce, může se jednat o závadu hardwaru.

Chyba 22, Chyba 22 - Porucha snímače vnitřní teploty

- Vnitřní měření teploty je mimo rozsah.
Odpojte všechny vodiče a poté znovu připojte všechny vodiče, aby se jednotka restartovala.
Tato chyba se automaticky neresetuje.
Pokud chyba přetrvává, kontaktujte svého prodejce, může se jednat o závadu hardwaru.

Chyba 26 - Terminál je přehřátý

- Napájecí svorky jsou přehřáté, zkontrolujte kabeláž, včetně typu kabeláže a typu pramenů, a/nebo dotáhněte šrouby, je-li to možné.
Tato chyba se automaticky resetuje.

Chyba 27 - Zkrat nabíječky

- Tento stav indikuje nadproud na straně baterie. Může nastat, když je k jednotce připojena baterie pomocí stykače. Nebo v případě, že se nabíječka spustí bez připojené baterie, ale připojené ke střídači, který má velkou vstupní kapacitu.

Tato chyba se automaticky resetuje. Pokud se chyba automaticky neresetuje, odpojte regulátor nabíjení od všech zdrojů napájení, počkejte 3 minuty a znovu zapněte napájení. Pokud chyba přetrvává, je pravděpodobně vadný regulátor nabíjení.

Chyba 28 - Problém s napájecím stupněm

- Tato chyba se automaticky neresetuje.

Odpojte všechny vodiče a poté znovu připojte všechny vodiče. Pokud chyba přetrvává, je pravděpodobně vadná nabíječka.

Všimněte si, že tato chyba byla zavedena ve verzi 1.36. Při aktualizaci se tedy může zdát, že tento problém způsobila aktualizace firmwaru; ale není. Solární nabíječka pak již před aktualizací nefungovala na 100 %; aktualizace na v1.36 nebo novější pouze zviditelnila problém. Jednotku je třeba vyměnit.

Chyba 29 - Ochrana proti přebití

- Tato chyba se automaticky resetuje, jakmile napětí baterie klesne pod plovoucí napětí. Pro ochranu baterie před přebíjením baterie je odpojena.
Možné příčiny:
 - předimenzovaná konfigurace FV pole, pokud je v sérii příliš mnoho panelů, nelze dále snižovat napětí baterie.
Zvažte zapojení více FV panelů paralelně, abyste snížili napětí.
 - problém s konfigurací, zkontrolujte, zda nastavení baterie odpovídá instalaci (zejména nastavení absorpce a udržovacího napětí).
 - jiná nabíječka v systému zvyšuje napětí baterie nad očekávanou úroveň.

Chyba 33 - FV přepětí

- Tato chyba se automaticky resetuje poté, co FV napětí klesne na bezpečný limit.
Tato chyba je známkou toho, že konfigurace FV pole s ohledem na napětí naprázdno je pro tuto nabíječku kritická. Zkontrolujte konfiguraci a v případě potřeby znovu uspořádejte panely.

Chyba 34 - FV nadproud

- Proud z pole solárních panelů překročil maximální povolený proud.
Tato chyba může být generována kvůli vnitřní chybě systému.
Odpojte nabíječku od všech zdrojů napájení, počkejte 3 minuty a znovu zapněte napájení. Pokud chyba přetrvává, ovladač je pravděpodobně vadný, kontaktujte svého prodejce.

Chyba 38, chyba 39 a chyba 80 až chyba 78 – vypnutí FV vstupu

- Když se objeví tyto chyby, PV vstup je vnitřně zkratován, aby byla baterie chráněna před přebitím.
Před jakýmkoli jiným odstraňováním problémů se ujistěte, že máte aktualizaci na nejnovější verzi firmwaru.
Možné příčiny této chyby:
 - Napětí baterie (12/24/36/48 V) není nastaveno správně. Pomocí VictronConnect nastavte správné napětí baterie.
 - K baterii je připojeno další zařízení, které je nakonfigurováno na vyšší napětí. Například MultiPlus, nakonfigurovaný pro vyrovnání na 17 V, zatímco v MPPT to není nakonfigurováno.
- Obnova chyb:
 - Chyba 38 a chyba 84 až 87: Nejprve odpojte solární panely a odpojte baterii. Počkejte 3 minuty a poté se znovu připojte nejprve baterii a poté panely.
 - Chyba 39: Nabíječka automaticky obnoví provoz, jakmile napětí baterie klesne pod své maximální nastavení napětí (normálně vyrovnávací nebo absorpční napětí). Resetování poruchy může také trvat minutu.

- Chyby 80 až 83: Nejprve odpojte solární panely a odpojte baterii, poté postupujte podle zde popsaného postupu resetování.

Pokud chyba přetrvává, je pravděpodobně vadný regulátor nabíjení.

Chyba 40 - Vstup PV se nepodařilo vypnout

- Pokud nabíječka nedokáže vypnout FV vstup, přejde do bezpečného režimu, aby byla baterie chráněna před přebitím nebo vysokým napětím na svorkách baterie. Za tímto účelem nabíječka zastaví nabíjení a odpojí svůj vlastní výstup. Nabíječka bude vadná.

Informace 65 - Upozornění na komunikaci

- Došlo ke ztrátě komunikace s jednou z paralelních nabíječek. Chcete-li varování odstranit, vypněte a znovu zapněte nabíječku.

Informace 66 - Nekompatibilní zařízení

- Ovladač je paralelně připojen k jinému ovladači, který má jiné nastavení a/nebo jiný algoritmus nabíjení. Ujistěte se, že všechna nastavení jsou stejná a aktualizujte firmware na všech nabíječkách na nejnovější verzi.

Chyba 67 - BMS připojení ztraceno

- Tato chyba se zobrazí, když je nabíječka nakonfigurována tak, aby byla řízena BMS, ale nepřijímá žádné řídicí zprávy BMS. V takovém případě nabíječka zastaví nabíjení snížením výstupního napětí na základní napětí baterie (12V/24V/36V/48V). Toto je bezpečnostní mechanismus, důvodem, proč stále povolit výstup, je umožnit systému, aby se sám zotavil ze situace vybití baterie.

Solární nabíječky vykazují tuto chybu pouze tehdy, když je k dispozici solární energie, a proto je zařízení připraveno zahájit nabíjení. V noci se neprojevuje. A v případě trvalého problému se chyba objeví ráno a zmizí v noci a tak dále.

Řešení: Zkontrolujte spojení mezi nabíječkou a BMS.

Jak překonfigurovat nabíječku do samostatného režimu:

Naše nabíječky a solární nabíječky se automaticky konfiguruje tak, aby byly řízeny BMS, když jsou k jedné připojeny; buď přímo, nebo prostřednictvím zařízení GX. A toto nastavení je semipermanentní: cyklování napájení nabíječky neresetuje.

Při vyjímání nabíječky z takového systému a jejím opětovném použití v systému bez BMS je třeba toto nastavení vymazat. Postup:

- Nabíječky s LCD displejem: přejděte do nabídky nastavení a změňte nastavení „BMS“ z „Y“ na „N“ (položka nastavení 31).
- Jiné nabíječky: resetujte nabíječku na výchozí tovární nastavení pomocí VictronConnect a poté ji znovu nakonfigurujte.

Chyba 68 – Chybná konfigurace sítě

- Platí pro nabíječky SmartSolar/BlueSolar VE.Can (verze FW v1.04 nebo vyšší) a nabíječky SmartSolar VE.Direct (FW verze v1.47).

Chcete-li odstranit chybu na nabíječkách SmartSolar VE.Direct, aktualizujte verzi FW na v1.48 nebo vyšší.

Chcete-li odstranit chybu na nabíječkách SmartSolar/BlueSolar VE.Can, aktualizujte software. Pokud chyba přetrvává, bude to způsobeno tím, že nabíječka je připojena jak kabelem VE.Direct, tak VE.Can. To není podporováno. Odstraňte jeden z dvou kabelů. Chyba zmizí a nabíječka během minuty obnoví normální provoz.

Pozadí:

Chyba 68 znamená, že nabíječka detekuje více konfliktních síťových zdrojů se stejnou prioritou a pokouší se odeslat stejné informace do nabíječky. Rozhraní VE.Can a VE.Direct mají stejnou úroveň priority a BLE (pomocí VE.Smart Networking) má nižší priority.

Vyšší úroveň priority znamená, že pokud jsou nabíječkou přijímány stejné informace (např. snímání napětí baterie) z VE.Can i BLE (pomocí VE.Smart Network), budou použity informace na VE.Can a jeden pocházející z BLE bude ignorován.

Nyní, pokud jsou stejné informace přijímány ze dvou rozhraní, která mají stejnou úroveň priority (jako VE.Can a VE.Direct), nabíječka neví, jak je upřednostnit, což způsobí, že se spustí chyba 68.

Chyba 114 - Teplota CPU je příliš vysoká

- Tato chyba se resetuje poté, co CPU vychladne. Pokud chyba přetrvává, zkontrolujte okolní teplotu a zkontrolujte ji překážky v blízkosti otvorů pro vstup a výstup vzduchu skříně nabíječky. Pokyny k montáži týkající se chlazení naleznete v návodu. Pokud chyba přetrvává, je pravděpodobně vadný ovladač.

Chyba 116 - Kalibrační data ztracena

- Pokud jednotka nefunguje a jako aktivní chyba se objeví chyba 116, je jednotka vadná. Požádejte svého prodejce o výměnu.

Pokud je chyba přítomna pouze v historických datech a jednotka funguje normálně, lze tuto chybu bezpečně ignorovat. Vysvětlení: když se jednotka zapnou úplně poprvé v továrně, nemají kalibrační data a je zaznamenána chyba 116. Zřejmě to mělo být vymazáno, ale na začátku jednotky opustily továrnu s touto zprávou stále v datech historie.

Modely SmartSolar (ne modely BlueSolar): aktualizace firmwaru na v1.4x je jednosměrná, po upgradu na v1.4x se nemůžete vrátit ke starší verzi firmwaru. Návrat ke staršímu firmwaru zobrazuje chybu 116 (ztráta kalibračních dat), kterou lze opravit přeinstalací firmwaru v1.4x.

Chyba 117 – Nekompatibilní firmware

- Tato chyba znamená, že aktualizace firmwaru nebyla dokončena, takže zařízení je aktualizováno pouze částečně. Možné příčiny jsou: zařízení mimo dosah při aktualizaci vzduchem, odpojení kabelu nebo výpadek napájení během relace aktualizace.

Chcete-li tento problém vyřešit, je třeba aktualizaci zopakovat, stáhněte si správný firmware pro své zařízení z portálu [Victron Professional Portal](#)

Když je vaše zařízení GX připojeno k VRM, můžete provést vzdálenou aktualizaci firmwaru pomocí tohoto souboru firmwaru. Můžete to udělat prostřednictvím webu VRM nebo pomocí karty VRM ve VictronConnect. VictronConnect lze také použít společně se souborem firmwaru k aktualizaci pomocí připojení Bluetooth.

Postup přidání souboru do VictronConnect a spuštění aktualizace je popsán zde: [9. Aktualizace firmwaru](#)

Chyba 119 – Data nastavení ztracena

- Nabíječka nemůže přečíst svou konfiguraci a zastavila se.

Tato chyba se automaticky neresetuje. Aby to znovu fungovalo:

1. Nejprve jej obnovte do továrního nastavení. (vpravo nahoře ve Victron Connect klikněte na tři tečky)
2. Odpojte regulátor nabíjení od všech zdrojů napájení
3. Počkejte 3 minuty a znovu zapněte napájení.
4. Změňte konfiguraci nabíječky.

Nahlaste to prosím svému prodejci Victron a požádejte ho, aby to postoupil společnosti Victron; protože tato chyba by se nikdy neměla stát. Přednostně uveďte verzi firmwaru a jakákoli další specifika (URL VRM, snímky obrazovky VictronConnect nebo podobné).

Chyba 121 – Selhání testů

- Pokud jednotka nefunguje a objeví se chyba 121 jako aktivní chyba, jednotka je vadná, požádejte svého prodejce o výměnu.

Pokud je chyba přítomna pouze v historických datech a jednotka funguje normálně, lze tuto chybu bezpečně ignorovat. Vysvětlení: když se jednotky zapnou úplně poprvé v továrně, nemají kalibrační data a je zaznamenána chyba 121. Zřejmě to mělo být vymazáno, ale na začátku jednotky opustily továrnu s touto zprávou stále v datech historie.

Chyba 200 - Interní chyba stejnosměrného napětí

- Jednotka provádí interní diagnostiku při aktivaci svého interního DC-DC měniče. Tato chyba naznačuje, že něco je špatně s DC-DC měničem.

Tato chyba se automaticky neresetuje. Zkontrolujte instalaci a restartujte jednotku pomocí vypínače. Pokud chyba přetrvává, jednotka je pravděpodobně vadná.

Chyba 202 – Interní chyba snímače GFCI

- Snímač použitý k měření zbytkového proudu neprošel interním autotestem.

Tato chyba se automaticky neresetuje. Zkontrolujte instalaci a restartujte jednotku pomocí vypínače. Pokud chyba přetrvává, jednotka je pravděpodobně vadná a musí být odeslána k opravě/výměně.

Error 203, Err 205, Err 212, Err 215 – Interní chyba napájecího napětí

- Jednotka provádí interní diagnostiku při aktivaci svých vnitřních napájecích zdrojů. Tato chyba znamená, že něco není v pořádku s vnitřním napájecím napětím.

Tato chyba se automaticky neresetuje. Zkontrolujte instalaci a restartujte jednotku pomocí vypínače. Pokud chyba přetrvává, jednotka je pravděpodobně vadná.

10. Technické specifikace

10.1. Specifikace 150/70, 150/85 a 150/100

	150/70	150/85	150/100
Napětí baterky	12/24/48V7 automatický výběr, 36V: manuální výběr		
Maximální proud baterie 1a,b	70A	85A	100A
Jmenovitý FV výkon, 12V 1a,b	1000W	1200W	1450W
Jmenovitý FV výkon, 24V 1a,b	2000W	2400W	2900W
Jmenovitý FV výkon, 36V 1a,b	3000W	3600W	4350W
Jmenovitý FV výkon, 48V 1a,b	4000W	4900W	5800W
Max. FV zkratový proud 2,3	50A	70A	
Max. PV Napětí otevřeného obvodu	150V absolutní maximum v nejchladnějších podmínkách 145V startovací a provozní maximum		
Špičková účinnost	98 %		
Vlastní spotřeba	12V: méně než 35mA / 48V: méně než 20mA		
Nabíjecí napětí "absorpce"	Výchozí nastavení: 14,4V / 28,8V / 57,6V (nastavitelné)		
Nabíjecí napětí „float“	Výchozí nastavení: 13,8V / 27,6V / 55,2V (nastavitelné)		
Nabíjecí napětí „vyrovnat“ ⁴	Výchozí nastavení: 16,2 V / 32,4 V / 64,8 V (nastavitelné)		
Algoritmus nabíjení	vícestupňový adaptivní (osm předprogramovaných algoritmů) nebo uživatelem definovaný algoritmus		
Teplotní kompenzace	-16 mV/°C / -32 mV/°C / -48 mV/°C / -64 mV/°C		
Ochrana	Opačná polarita FV / Zkrat na výstupu / Přehřátí		
Provozní teplota	-30°C až +60°C (plný jmenovitý výkon až 40°C)		
Vlhkost vzduchu	95%, nekondenzující		
Maximální nadmořská výška	5000m (plný jmenovitý výkon až 2000m)		
Stav prostředí	Vnitřní, neklimatizované		
Stupeň znečištění	PD3		
Datová komunikace	VE.Can porty ⁵ VE.Přímý port ⁵ Bluetooth prostřednictvím aplikace VictronConnect		
Dálkové zapnutí/vypnutí	Ano, 2pólová svorka		
Programovatelné relé	Jmenovitý proud DPST AC: 4A až 240Vstř. / DC jmenovitý proud: 4A až 35Vdc, 1A až 60Vdc		
Paralelní provoz	Ano, paralelní synchronizovaný provoz přes VE.Can (max. 25 jednotek) nebo přes Bluetooth, (max. 10 jednotek).		
OHRADA			
Barva	Modrá (RAL 5012)		
FV terminály	Modely Tr: 35 mm ² / AWG2 Modely MC4: 2 páry Konektory MC4 3,6	Modely Tr: 35 mm ² / AWG2 Modely MC4: 3 páry konektorů MC4 3,6	
Svorky baterie	35 mm ² / AWG2		
Kategorie ochrany	IP43 (elektronické komponenty), IP22 (připojovací oblast)		

	150/70	150/85	150/100										
Hmotnost	3 kg	4,5 kg											
Rozměry (vxšxh)	Tr modely: 185 x 250 x 95 mm Modely MC4: 215 x 250 x 95 mm	Tr modely: 216 x 295 x 103 mm Modely MC4: 246 x 295 x 103 mm											
STANDARDY													
Bezpečnost	EN/IEC 62109-1, UL 1741, CSA C22.2												
<p>1a) Solární nabíječka omezí příkon, pokud je připojeno více FV energie.</p> <p>1b) Aby se regulátor spustil, musí FV napětí překročit $V_{bat} + 5V$. Poté je minimální FV napětí $V_{bat} + 1V$.</p> <p>2) Vyšší zkratový proud může poškodit solární nabíječku v případě zapojení FV generátoru s obrácenou polaritou.</p> <p>3) Maximální proud na konektor MC4 je 30A.</p> <p>4) Ekvalizace je ve výchozím nastavení zakázána.</p> <p>5) Více informací o datové komunikaci naleznete v dokumentu o datové komunikaci v sekci Technické informace na našem webu.</p> <p>6) Modely MC4: pro paralelní vedení solárních panelů může být zapotřebí několik párů rozdělovačů. Konektory MC4 jsou interně paralelně připojeny k jedinému MPPT trackeru.</p> <p>7) Pamatujte, že níže uvedený seznam čísel dílů je pouze 12/24V. Ne pro 36/48V. A i když VictronConnect umožňuje výběr 36 nebo 48 V, stále se nebudou prodávat ani používat jako takové. Podle štítků na jednotce, které označují pouze 12/24V.</p>													
<table border="1"> <thead> <tr> <th>Modelka</th> <th>Číslo dílu</th> </tr> </thead> <tbody> <tr> <td>SmartSolar 150/85-Tr VE.Can</td> <td>SCC115085412</td> </tr> <tr> <td>SmartSolar 150/85-MC4 VE.Can</td> <td>SCC115085512</td> </tr> <tr> <td>SmartSolar 150/100-Tr VE.Can</td> <td>SCC115110412</td> </tr> <tr> <td>SmartSolar 150/100-MC4 VE.Can</td> <td>SCC115110512</td> </tr> </tbody> </table>				Modelka	Číslo dílu	SmartSolar 150/85-Tr VE.Can	SCC115085412	SmartSolar 150/85-MC4 VE.Can	SCC115085512	SmartSolar 150/100-Tr VE.Can	SCC115110412	SmartSolar 150/100-MC4 VE.Can	SCC115110512
Modelka	Číslo dílu												
SmartSolar 150/85-Tr VE.Can	SCC115085412												
SmartSolar 150/85-MC4 VE.Can	SCC115085512												
SmartSolar 150/100-Tr VE.Can	SCC115110412												
SmartSolar 150/100-MC4 VE.Can	SCC115110512												

10.2. Specifikace 250/70, 250/85 a 250/100

	250/70	250/85	250/100
Napětí baterky	12/24/48V automatický výběr, 36V: manuální výběr		
Maximální proud baterie 1a,b	70A	85A	100A
Jmenovitý FV výkon, 12V 1a,b	1000W	1200W	1450W
Jmenovitý FV výkon, 24V 1a,b	2000W	2400W	2900W
Jmenovitý FV výkon, 36V 1a,b	3000W	3600W	4350W
Jmenovitý FV výkon, 48V 1a,b	4000W	4900W	5800W
Max. FV zkratový proud 2,3	35A	70A	
Max. PV Napětí otevřeného obvodu	250V absolutní maximum v nejméně chladnějších podmínkách 245V startovací a provozní maximum		
Špičková účinnost	99 %		
Vlastní spotřeba	12V: méně než 35mA / 48V: méně než 20mA		
Nabíjecí napětí "absorpce"	Výchozí nastavení: 14,4V / 28,8V / 57,6V (nastavitelné)		
Nabíjecí napětí „float“	Výchozí nastavení: 13,8V / 27,6V / 55,2V (nastavitelné)		
Nabíjecí napětí „vyrovnat“ ⁴	Výchozí nastavení: 16,2 V / 32,4 V / 64,8 V (nastavitelné)		
Algoritmus nabíjení	vícestupňový adaptivní (osm předprogramovaných algoritmů) nebo uživatelem definovaný algoritmus		
Teplotní kompenzace	-16 mV/°C / -32 mV/°C / -48 mV/°C / -64 mV/°C		
Ochrana	Opačná polarita FV / Zkrat na výstupu / Přehřátí		
Provozní teplota	-30°C až +60°C (plný jmenovitý výkon až 40°C)		
Vlhkost vzduchu	95%, nekondenzující		
Maximální nadmořská výška	5000m (plný jmenovitý výkon až 2000m)		
Stav prostředí	Vnitřní, neklimatizované		
Stupeň znečištění	PD3		
Datová komunikace	VE.Can portuje ⁵ VE.Direct port ⁵ Bluetooth prostřednictvím aplikace VictronConnect		
Dálkové zapnutí/vypnutí	Ano, 2pólová svorka		
Programovatelné relé	Jmenovitý proud DPST AC: 4A až 240Vstř. / DC jmenovitý proud: 4A až 35Vdc, 1A až 60Vdc		
Paralelní provoz	Ano, paralelní synchronizovaný provoz přes VE.Can (max. 25 jednotek) nebo přes Bluetooth, (max. 10 jednotek).		
OHRADA			
Barva	Modrá (RAL 5012)		
FV terminály	Modely Tr: 35 mm ² / AWG2 Modely MC4: 2 páry Konektory MC4 3,6	Modely Tr: 35 mm ² / AWG2 Modely MC4: 3 páry konektorů MC4 3,6	
Svorky baterie	35 mm ² / AWG2		
Kategorie ochrany	IP43 (elektronické komponenty), IP22 (přípojovací oblast)		
Hmotnost	3 kg	4,5 kg	

	250/70	250/85	250/100
Rozměry (vxšxh)	Tr modely: 185 x 250 x 95 mm Modely MC4: 215 x 250 x 95 mm	Tr modely: 216 x 295 x 103 mm Modely MC4: 246 x 295 x 103 mm	
STANDARDY			
Bezpečnost	EN/IEC 62109-1, UL 1741, CSA C22.2		
<p>1a) Solární nabíječka omezí příkon, pokud je připojeno více FV energie.</p> <p>1b) Aby se regulátor spustil, musí FV napětí překročit $V_{bat} + 5V$. Poté je minimální FV napětí $V_{bat} + 1V$.</p> <p>2) Vyšší zkratový proud může poškodit solární nabíječku v případě zapojení FV generátoru s obrácenou polaritou.</p> <p>3) Maximální proud na konektor MC4 je 30A.</p> <p>4) Ekvalizace je ve výchozím nastavení zakázána.</p> <p>5) Více informací o datové komunikaci naleznete v dokumentu o datové komunikaci v sekci Technické informace na našem webu.</p> <p>6) Modely MC4: pro paralelní vedení solárních panelů může být zapotřebí několik párů rozdělovačů. Konektory MC4 jsou interně paralelně připojeny k jedinému MPPT trackeru.</p>			

11. Příloha

11.1. Rozměry 70A-MC4-VE.Can

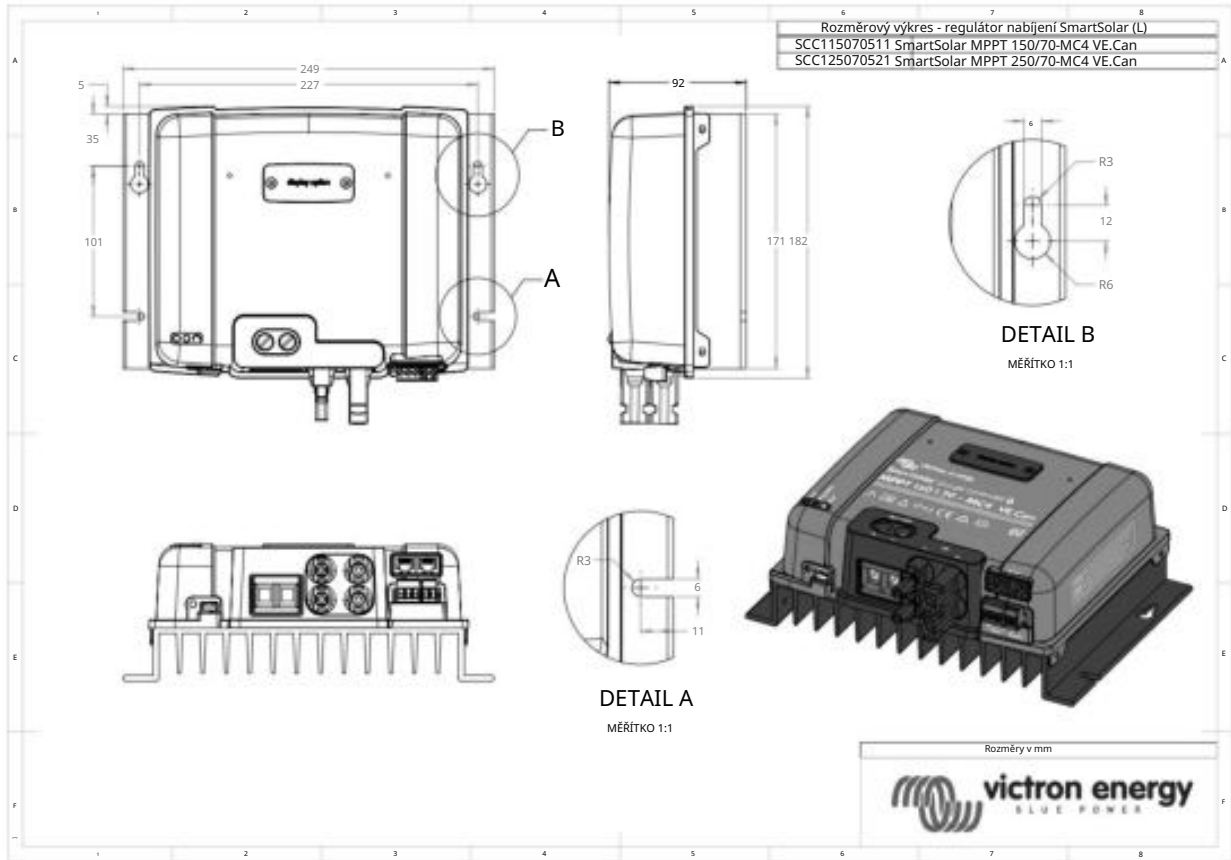

11.2. Rozměry 70A-Tr-VE.Can

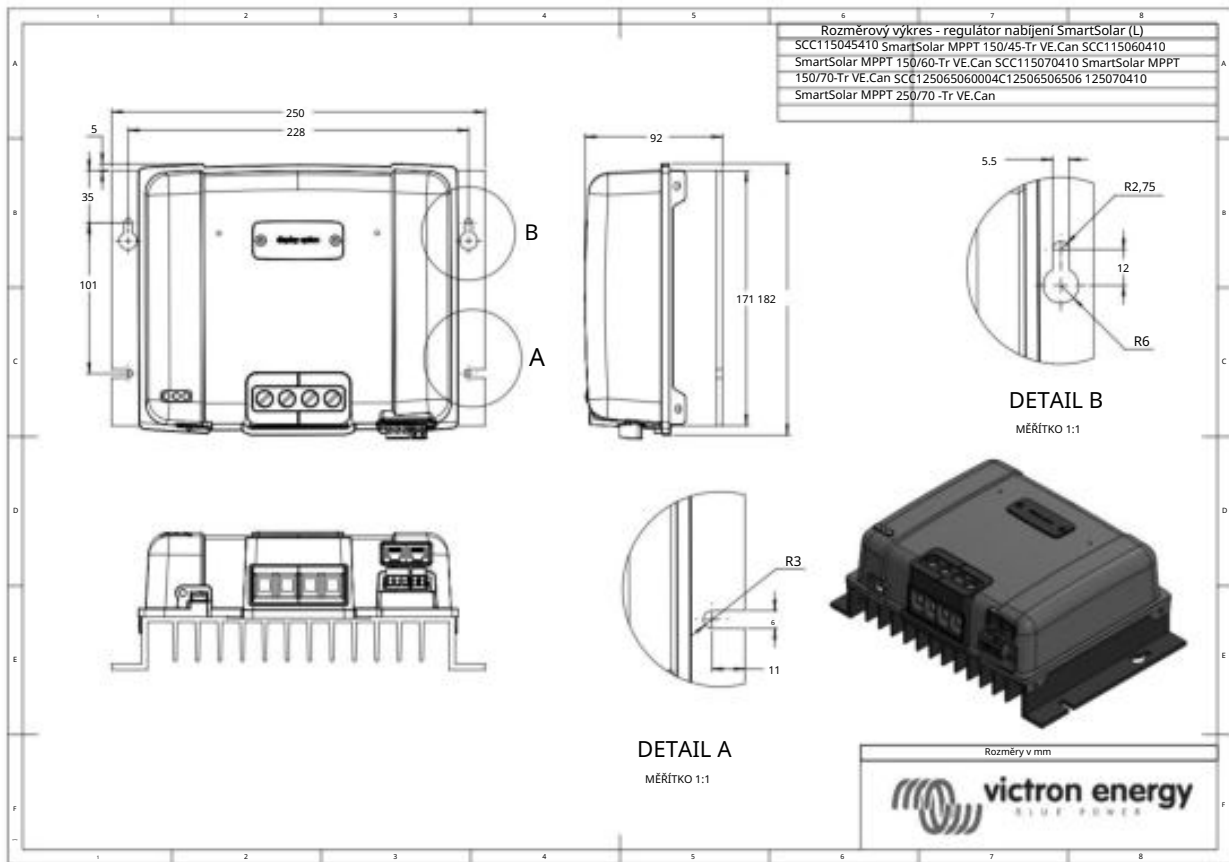

11.3. Rozměry 85A-MC4-VE.Can a 100A-MC4-VE.Can

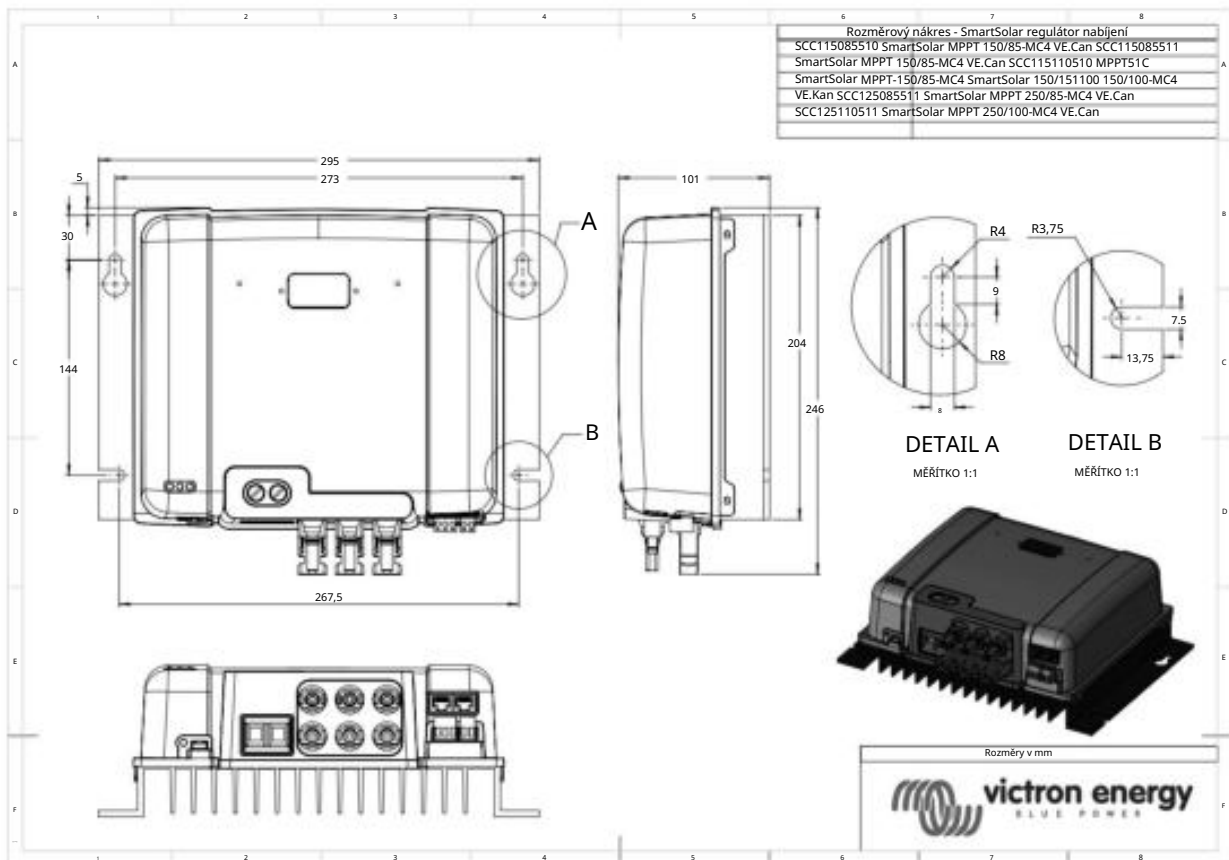

11.4. Rozměry 85A-Tr-VE.Can a 100A-Tr-VE.Can

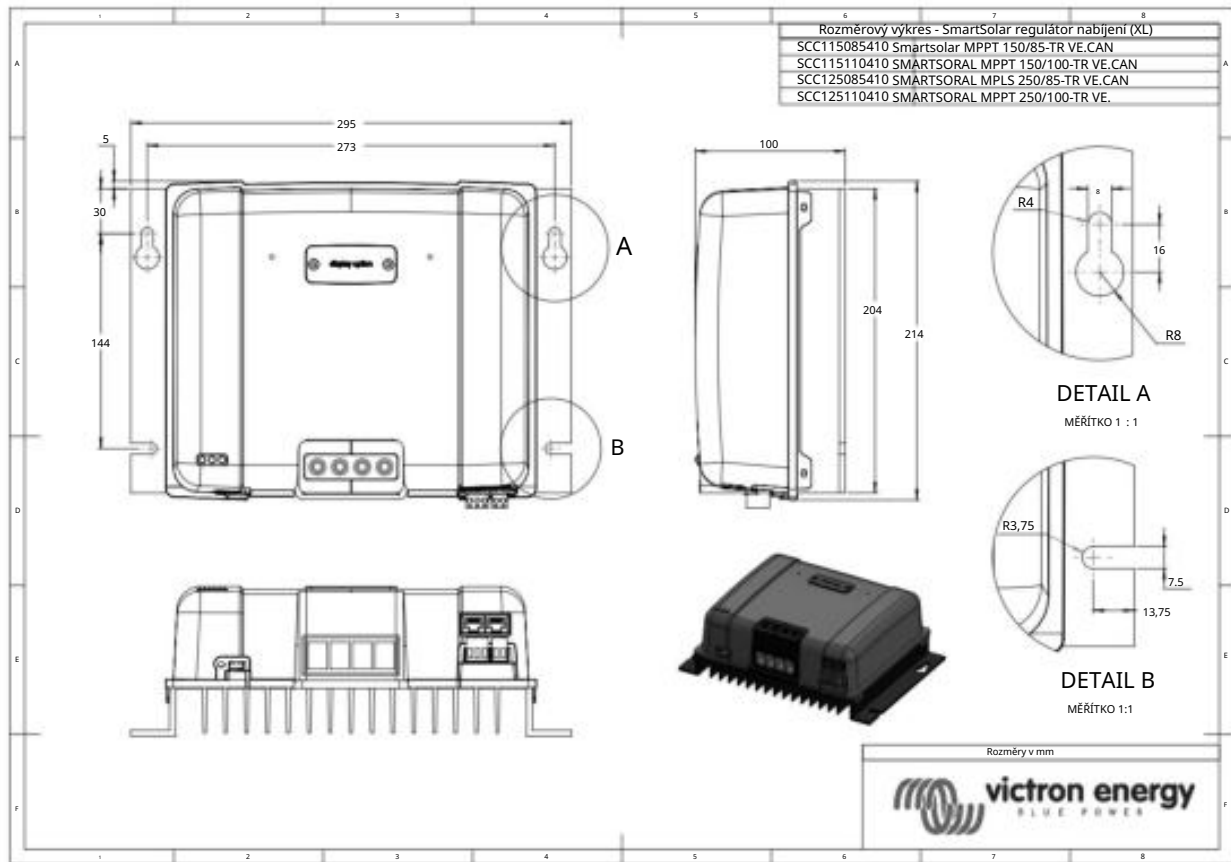

Distributor:

Neosolar spol. s r.o.

Pávovská 5456/27a

Jihlava

58601

Tel.: +420 567 313 652

E-mail: info@neosolar.cz

www.neosolar.cz

Sériové číslo:

Verze
Datum

: 04
: ÚNOR 2023

Victron Energy B.V.

De Paal 35 | 1351 JG Almere

PO Box 50016 | 1305 AA Almere | Nizozemsko

Telefon : +31 (0)36 535 97 00

Zákaznická podpora : +31 (0)36 535 97 03

Fax : +31 (0)36 535 97 40

E-mail : sales@victronenergy.com

www.victronenergy.com