

BF1 Pojistka s jmenovitým napětím 32 V



Tato pojistka BF1 je dimenzována na 32 V a nabízí šroubovací pojistku pro ochranu vysokoproudých rozvodů. Proudová zatížitelnost 23 A - 200 A; s průhledným krytem pro snadnou detekci přepálených pojistek.

BF1 ist eine Schraubsicherung mit 32V Nennspannung zum Schutz von Hochstrom-Verdrahtungen. Nennstrom 23A bis 200A, transparente Abdeckung zur leichten Erkennung durchgebrannter Sicherungen.

Specifikace

ISO 8820-5

Pojistky pro speciální účely UL 248

Bydlení: Z termoplastu (UL 94-V0, žáruvzdorný)
Viditelný tavný prvek

Terminály: Slitina mědi, gal. Sn
2 x šrouby M5 nebo M6, vzdálenost 30 mm

Počáteční točivý moment: 4,5 Nm +/- 1Nm









Hodnocení přerušení: 23A: 1000A @32 VDC
30A - 150A: 2000A @32 VDC
200A: 1500A @32 VDC

Balení:

Série Serien	Velikost bale ní
153.5631.xxx1	10
153.5631.xxx2	1000

Časové charakteristiky proudu / Schmelzeit-Grenzwerte

% hodnocení % des Nennstromes	Doba otevření Min / Max (s) Schmelzcharakteristik Min / Max (s)
75 (200A)	360,000 s / -
100 (23A-150A)	360,000 s / -
110 (23A-150A)	14,400 s / -
150 (23A-150A)	90 s / 3 600 s
200 (23A-150A)	3 s / 300 s
200 (200A)	1 s / 15 s
300 (23A-150A)	0,300 s / 3 s
350 (200A)	0,300 s / 5 s
500 (23A-150A)	0,100 s / 1 s
600 (200A)	0,100 s / 1 s

Číslo dílu Artikel-Nr.		Aktuální hodnocení Nennstrom	Barva bydlení Kennfarbe	Typ. Úbytek napětí Typ. Spannungsfall Littelfuse max.	Stojan Kaltwiderstand s odolností proti chladu	I2t
M5	M6					
153.5631.523_1 ²	-	23 A		105 mV	3,50 mΩ	1 400 A ² s
153.5631. ^{530_2}	153.7010. ^{530_2}	30 A		105 mV	2,70 mΩ	5 100 A ² s
153.5631.540_	153.7010.540_	40 A		90 mV	1,56 mΩ	6 800 A ² s
153.5631.550_	153.7010.550_	50 A		80 mV	1,03 mΩ	6 900 A ² s
153.5631.560_	153.7010.560_	60 A		75 mV	0,75 mΩ	16 200 A ² s
153.5631.570_	153.7010.570_	70 A		70 mV	0,64 mΩ	22 000 A ² s
153.5631.580_	153.7010.580_	80 A		70 mV	0,55 mΩ	25 600 A ² s
153.5631.610_	153.7010.610_	100 A		70 mV	0,44 mΩ	42 500 jednotek A2
153.5631.612_	153.7010.612_	125 A		70 mV	0,34 mΩ	62 500 A ² s
153.5631.615_	153.7010.615_	150 A		70 mV	0,29 mΩ	83 400 A ² s
153.5631.620_	153.7000.620_	200 A		70 mV	0,24 mΩ	126 000 A ² s

certifikováno podle UL.

BF1 Pojistka s jmenovitým napětím 32 V

Rozměry v mm / Maße in

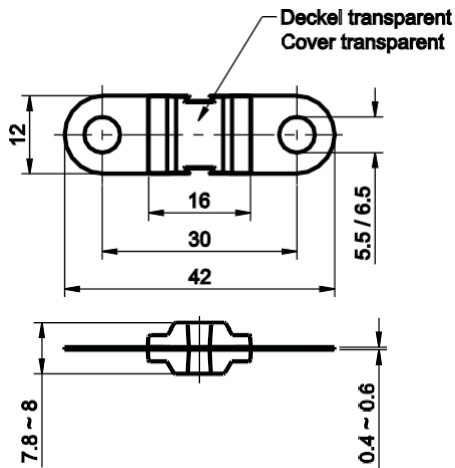

mmPředběžná doba - limity / Schmelzeit-Grenzwerte DIN

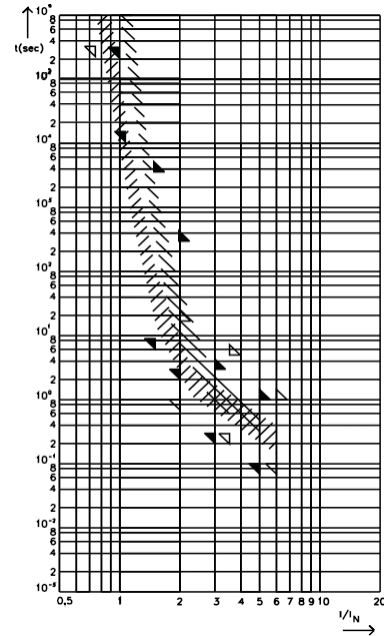

23 A - 150 A: FI = 1,25 (max. provozní proud: 0,8 x I_{rat} při 23 °C)

200 A: FI = 2,00 (max. provozní proud: 0,5 x I_{rat} při 23 °C)

Mouser Electronics

Autorizovaný distributor

Kliknutím zobrazíte ceny, skladové zásoby, informace o dodání a životním cyklu:

Littelfuse:

[153.5631.5802](#) [153.5631.5402](#) [153.5631.6152](#) [153.5631.6122](#) [153.5631.6102](#) [153.5631.5502](#) [153.5631.5302](#)
[153.5631.5702](#) [153.5631.5602](#) [153.5631.6202](#) [153.5631.6101](#) [153.7010.5602](#) [153.7010.5802](#) [153.7010.6152](#)
[153.7010.6102](#) [153.5631.5801](#) [153.7010.5502](#) [153.5631.5601](#) [153.7010.5402](#) [153.5631.5401](#) [153.5631.6201](#)
[153.5631.6121](#) [153.5631.5301](#) [153.5631.6151](#) [153.7010.6122](#) [153.7010.5702](#) [153.7010.5302](#) [153.5631.5701](#)
[153.5631.5501](#)