

GOODWE



Quick Installation Guide

All-In-One Outdoor Energy Storage System

Lynx C Series

GW60KWH-D-10 | GW60KWH-D-10(without AC cabinet)

V1.1-2024-2-20

TABLE OF CONTENTS

EN.....	01
BG.....	05
CS.....	09
DA.....	13
DE.....	17
EL.....	21
ES.....	25
ET.....	29
FI.....	33
FR.....	37
HR.....	41
HU.....	45
IT.....	49
LT.....	53
LV.....	57
NL.....	61
PL.....	65
PT.....	69
RO.....	73
SK.....	77
SL.....	81
SV.....	85
Introduction.....	89

01 Safety Precaution

General Disclaimer

- The information in this quick installation guide is subject to change due to product updates or other reasons. This guide cannot replace the product labels or the safety precautions in the user manual unless otherwise specified. All descriptions in the guide are for guidance only.
- Read through the quick installation guide before installations. For additional information, please see the user manual.
- All installations should be performed by trained and knowledgeable technicians who are familiar with local standards and safety regulations.
- Check the deliverables for correct model, complete contents, and intact appearance. Contact the after-sales service if any damage is found or any component is missing.
- Use insulating tools and wear personal protective equipment when operating the equipment to ensure personal safety. Wear anti-static gloves, clothes, and wrist strip when touching electronic components to protect the inverter from damage.
- Strictly follow the installation, operation, and configuration instructions in this guide and user manual. The manufacturer shall not be liable for any damage caused by static electricity. For more warranty details, please visit <https://en.goodwe.com/warranty>.

Safety Disclaimer



Warning

System Safety:

1. Strictly follow local laws, regulations, and standards during installations and operations.
2. Strictly follow the safety labels on the equipment and safety precautions outlined in the user manual of the system or inverter.
3. Use appropriate tools and take protective measures when installing and maintaining the heavy energy storage system. Improper operations can result in personal injuries or damage to the system.
4. To prevent damages during transportation, ensure that transportation personnel are professionally trained. Record the steps taken during transportation and maintain equipment balance to avoid dropping it.
5. Install the equipment on a non-combustible surface such as a concrete floor that is horizontal, flat, dry, and sturdy enough to bear mechanical load.
6. All labels and warning marks should be visible after the installation. Do not scrawl, damage, or cover any label on the equipment.
7. Lethal high voltage exists. Avoid touching the equipment to prevent electric shock incidents.
8. Ensure that the equipment is not damaged and the system is not faulty before any operations. Otherwise, fire or electric shock may occur.
9. Disconnect all switches or breakers before installations, cable connections, or maintenance.
10. Ensure reliable grounding of the system before any operations. Otherwise an electric shock may occur.
11. Do not open the doors and touch any live components or terminals when the equipment is working. Otherwise an electric shock may occur.
12. Do not place the equipment in a high temperature environment. Keep it away from heat source and direct sunlight, as a fire may occur when the ambient temperature exceeds 60°C.
13. Do not touch running equipment as its temperature may exceed 60°C and result burning harm. Do not install equipment within reach of non-professionals.
14. Do not disassemble, modify, or replace any part of the equipment without official authorization from the manufacturer. Warranty does not cover damages caused by unauthorized actions

Battery Safety:

1. High voltage exists. Power off the equipment before any operations to avoid electric shock.
2. Do not disassemble, modify, or replace any part of the battery or the power control unit without official authorization from the manufacturer. Otherwise, it may cause electrical shock or damages to the equipment for which the manufacturer shall not be held responsible.
3. Avoid reverse polarity connection to prevent battery short circuiting. A short circuit in the battery may result in electrolyte leakage, smoke, release of flammable gases, thermal runaway, fire, or explosion.
4. Do not hit, pull, drag, or squeeze the battery as this may result in damage or fire.
5. Charge the battery promptly after discharging to prevent over-discharging and potential damage.
6. Do not use the battery module or power control unit if it is defective, broken, or damaged.
7. Damaged battery modules may leak electrolyte.
8. Contact after-sales service for replacement if necessary.
9. Contact after-sale service immediately if the battery is unable to be started. Otherwise, the battery might be damaged permanently.

Emergency Measures

Battery Electrolyte Leakage

If the battery module leaks electrolyte, avoid contact with the leaking liquid or gas. The electrolyte is corrosive. It will cause skin irritation or chemical burn to the operator. Anyone contact the leakage accidentally has to do as the following:

Inhalation: Evacuate from the contaminated area, and seek immediate medical assistance.

Eye contact: Rinse your eyes for at least 15 minutes with clean water and seek immediate medical assistance.









Skin contact: Thoroughly wash the touch area with soap and clean water, and seek immediate medical assistance.

Ingestion: Induce vomiting, and seek immediate medical assistance.

Fire

- The battery may catch fire when the ambient temperature exceeds 150°C. Poisonous and hazardous gas may be released if the battery is on fire.
- In the event of a fire, please make sure that the carbon dioxide extinguisher or Novac1230 or FM-200 is nearby.
- The fire cannot be put out by water or ABC dry powder extinguisher. Firefighters are required to wear full protective clothing and self-contained breathing apparatus.

Label Description

	HIGH VOLTAGE HAZARD High voltage exists. Disconnect all incoming power and turn off the product before working on it.		Potential risks exist. Wear proper personnel protectives before any operations.
	Read through the user manual before working on this equipment.		Grounding point.
	Beware of fire.		Do not dispose of the equipment as household waste. Discard the product in compliance with local laws and regulations, or send it back to the manufacturer.
	CE mark		RCM mark
	TUV mark	-	-

Check Before Power ON

No.	Check Item
1	The equipment is firmly installed in a clean place where is well-ventilated and easy-to-operate.
2	The PE cable, battery cable, inverter cable and air-conditioner cable are connected correctly and firmly.
3	Cable ties are intact, routed properly and evenly.
4	Unused ports and terminals are sealed.
5	Upstream and downstream switches like the battery switch and DC switch are disconnected.
6	The voltage and frequency at the connection point meet the inverter grid connection requirements.













EU Declaration of Conformity

GoodWe Technologies Co., Ltd. hereby declares that the inverter without wireless communication modules sold in the European market meets the requirements of the following directives:

- Electromagnetic compatibility Directive 2014/30/EU (EMC)
- Electrical Apparatus Low Voltage Directive 2014/35/EU (LVD)
- Restrictions of Hazardous Substances Directive 2011/65/EU and (EU) 2015/863 (RoHS)
- Battery Directive 2006/66/EC and Amending Directive 2013/56/EU
- Waste Electrical and Electronic Equipment 2012/19/EU
- Registration, Evaluation, Authorization and Restriction of Chemicals (EC) No 1907/2006 (REACH)

You can download the EU Declaration of Conformity on <https://en.goodwe.com>.

LED Indicator

Indicator	Status	Description
 Run		Steady green: The equipment is working properly.
		Single blinking green: The battery is working properly, but fails to communicate with the inverter.
		Double blinking green: The equipment is standby.
	  	Green off & steady yellow: Equipment alarm. Green off & steady red: Equipment fault. Green off & red off & yellow off: Equipment power off.
 Warning		Steady yellow: Equipment alarm.
		Off: No alarm.
 Fault		Steady red: Equipment fault.
		Off: No fault.

01 Предпазни мерки за безопасност

Общ отказ от отговорност

- Информацията в това ръководство за бързо инсталиране подлежи на промяна поради актуализации на продукта или други причини. Това ръководство не може да замени етикетите на продукта или предпазните мерки за безопасност в ръководството за потребителя, освен ако не е посочено друго. Всички описания в ръководството са само с указателна цел.
- Прочетете ръководството за бърз монтаж преди инсталацията. За допълнителна информация вижте ръководството за потребителя.
- Всички монтаж трябва да се извършват от обучени и компетентни техници, които са запознати с местните стандарти и разпоредби за безопасност.
- Проверете доставките за правилен модел, пълно съдържание и непокътнат външен вид. Свържете се с отдела за следпродажбено обслужване, ако са открити повреди или липсва някой компонент.
- Когато работите с оборудването, използвайте изолационни инструменти и носете лични предпазни средства, за да осигурите лична безопасност. Когато докосвате електронни компоненти, носете антистатични ръкавици, дрехи и лента за китката, за да предпазите инвертора от повреда.
- Спазвайте стриктно инструкциите за инсталиране, работа и конфигуриране в това ръководство и в ръководството за потребителя. Производителят не носи отговорност за повреди, причинени от статично електричество. За повече информация относно гаранцията, моля, посетете <https://en.goodwe.com/warranty>.

Декларация за безопасност



Предупреждение

Безопасност на Системата:

- Строго спазвайте местните закони, наредби и стандарти по време на монтаж и операции.
- Строго спазвайте инструкциите на етикетите за безопасност на оборудването и предпазните мерки, посочени в ръководството за потребителя на системата или инвертора.
- Моля, използвайте подходящи инструменти и вземайте предпазни мерки при инсталиране и поддръжка на тежко оборудване. Неправилните действия могат да доведат до лични наранявания или повреда на системата.
- За да предотвратите повреди по време на транспортирането, уверете се, че персонала за транспортиране е професионално обучен. Запишете стъпките, предприети по време на транспортирането, и поддържайте баланса на оборудването, за да избегнете изпускане.
- Инсталирайте оборудването върху негорима повърхност като бетонен под, който е хоризонтален, равен, сух и достатъчно здрав, за да понася механични натоварвания.
- Всички етикети и предупредителни знаци трябва да са видими след монтажа. Не покривайте, не драскайте и не повреждайте никакви етикети върху оборудването.
- Има смъртоносно високо напрежение. Избягвайте докосването на оборудването, за да предотвратите инциденти с електрически удар.
- Уверете се, че оборудването не е повредено и системата не е в неизправност преди всякакви операции. В противен случай може да възникне пожар или електрически удар.
- Изключете всички ключове или автоматични предпазители преди инсталиране, свързване на кабели или поддръжка.
- Осигурете надеждно заземяване на системата преди всякакви операции. В противен случай може да възникне пожар или електрически удар.
- Не отваряйте вратите и не докосвайте функциониращи компоненти или терминали, когато оборудването работи. В противен случай може да възникне пожар или електрически удар.

12. Не поставяйте оборудването в среда с висока температура. Дръжте го далеч от източници на топлина и директна слънчева светлина, тъй като може да възникне пожар, когато околната температура надвиши 60°C.
13. Не докосвайте работещото оборудване, тъй като температурата му може да надвиши 60°C и да предизвика изгаряне. Не монтирайте оборудването на места в обсег на непрофесионалисти.
14. Не разглобявайте, модифицирайте или заменяйте която и да е част от батерийния модул или PCU без официално разрешение от производителя. Гаранцията не покрива повреди, причинени от неоторизирани действия

Безопасност на Батерия:

1. Има смъртоносно високо напрежение. Изключете захранването на оборудването преди всякакви операции, за да избегнете електрически удар.
2. Не разглобявайте, не модифицирайте и не заменяйте която и да е част от батерията или блока за управление на захранването без официално разрешение от производителя. В противен случай може да предизвика електрически удар или повреди на оборудването, за които производителят не носи отговорност.
3. Избягвайте обръщането на поляритета на свързване, за да предотвратите късо съединение на батерията. Късо съединение в батерията може да доведе до изтичане на електролит, изпускане на дим, освобождаване на запалителни газове, топлинно ускорение, пожар или експлозия.
4. Недейте да удряте, теглите, влачите или стискате батерията, тъй като това може да доведе до повреди или пожар.
5. Зареждайте батерията незабавно след разреждане, за да предотвратите прекомерно разреждане и възможни повреди.
6. Не използвайте модула на батерията или блока за управление на захранването (накратко PCU), ако е дефектен, счупен или повреден.
7. От повредените акумулаторни модули може да изтече електролит.
8. Свържете се с обслужващия сервиз за замяна, ако е необходимо.
9. Свържете се незабавно с обслужващия сервиз, ако батерията не може да бъде стартирана. В противен случай батерията може да се повреди трайно.

Спешни мерки

Изтичане на електролит от батерията

Ако от модула на батерията изтече електролит, избягвайте контакт с изтичащата течност или газ. Електролитът е корозивен. Той ще причини дразнене на кожата или химическо изгаряне на оператора. Всяко лице, което случайно докосне изтичащия електролит, трябва да следва следните стъпки:

При вдишване: Евакуирайте се от замърсената зона и незабавно потърсете медицинска помощ.

При контакт с очите: Изплаквайте очите си поне 15 минути с чиста вода и незабавно потърсете медицинска помощ.









При контакт с кожата: Старателно измийте мястото на допир с чиста вода и сапун и незабавно потърсете медицинска помощ.

При поглъщане: Предизвикайте повръщане и незабавно потърсете медицинска помощ.

При пожар

- Батерията може да запали, когато околната температура надвиши 150°C. Ако батерията се запали, може да се освободи отровен и опасен газ.
- В случай на пожар се уверете, че наблизо има пожарогасител с въглероден диоксид или Novac1230, или FM-200.
- Пожарът не може да бъде потушен с вода или пожарогасител със сух прах ABC. От пожарникарите се изисква да носят пълно защитно облекло и автономен дихателен апарат.

Описание на етикета

	РИСК ОТ ВИСОКО НАПРЕЖЕНИЕ Съществува високо напрежение. Изключете всички източници на захранване и изключете продукта, преди да работите по него.		Съществуват потенциални рискове. Носете подходящи лични предпазни средства преди всякакви операции.
	Прочетете ръководството за потребителя преди да работите с това оборудване.		Точка на заземяване.
	Пазете се от огън.		Не изхвърляйте продукта заедно с битови отпадъци. Изхвърлете продукта в съответствие с местните закони и разпоредби или го изпратете обратно на производителя.
	Маркировка CE		Маркировка RCM
	Точки	-	-

Проверка преди включване на захранването

№.	Елемент за проверка
1	Оборудването се монтира стабилно на чисто място, което е добре проветрено и лесно за работа.
2	Кабелът за заземление (PE), кабелът на батерията, кабелът на инвертора и кабелът на климатика са свързани правилно и стабилно.
3	Кабелните връзки са непокътнати, прекарани правилно и равномерно.
4	Неизползваните портове и клеми са запечатани.
5	Горни и долни превключватели като превключвателя на батерията и DC превключвателят са изключени.
6	Напрежението и честотата в точката на свързване отговарят на изискванията за свързване към мрежата на инвертора.











ЕС декларация за съответствие

С настоящото, GoodWe Technologies Co., Ltd. декларира, че инверторът без модули за безжична комуникация, продаван на европейския пазар, отговаря на изискванията на следните директиви:

- Директива за електромагнитна съвместимост 2014/30/EC (EMC)
- Електрическо оборудване с ниско напрежение 2014/35/EC (LVD)
- Директива за ограничаване на опасните вещества 2011/65/EC и (EC) 2015/863 (RoHS)
- Директива за батериите 2006/66/EO и Директива за изменение 2013/56/EC
- Отпадъци от електрическо и електронно оборудване 2012/19/EC
- Регламент относно регистрацията, оценката, разрешаването и ограничаването на химикали (EO) № 1907/2006 (REACH)

Можете да изтеглите Декларацията за съответствие на ЕС на адрес <https://en.goodwe.com>.

LED индикатор

Индикатор	Състояние	Описание
 Бягай		Постоянно зелено: Платката работи правилно.
		Мигащо зелено: Батерията работи правилно, но не прави връзка с инвертора.
		Двойно мигащо зелено: Оборудването е в режим на готовност.
		Изключено зелено и постоянно жълто: Аларма на оборудването. Изключено зелено и постоянно червено: аномалия на уредите за регистриране на данните за движението. Изключено зелено, изключено червено и изключено жълто: Изключване на оборудването.
 Предупреждение		Постоянно жълто: Аларма на оборудването.
		Изкл: Няма аларма.
 Неизправност		Постоянна червена светлина: аномалия на уредите за регистриране на данните за движението.
		Изкл: Няма Записани Грешки.

01 Bezpečnostní opatření

Obecné prohlášení o vyloučení odpovědnosti

- Informace v tomto stručném průvodci instalací se mohou změnit v důsledku aktualizací výrobku nebo jiných důvodů. Pokud není uvedeno jinak, nemůže tento návod nahradit štítky na výrobku ani bezpečnostní opatření v uživatelské příručce. Všechny popisy v průvodci jsou pouze orientační.
- Před prováděním instalací si přečtěte stručný průvodce instalací. Další informace naleznete v návodu k obsluze.
- Všechny instalace musí provádět proškolení a kvalifikovaní technici, kteří jsou obeznámeni s místními normami a bezpečnostními předpisy.
- Zkontrolujte dodávku, zda obsahuje správný model, všechny součásti a je zvenčí neporušená. Pokud zjistíte poškození nebo chybějící součást, kontaktujte poprodejní servis.
- Pro zajištění osobní bezpečnosti používejte izolační nářadí a při obsluze zařízení používejte osobní ochranné pomůcky. Při dotyku elektronických součástí používejte antistatické rukavice, oblečení a pásku na zápěstí, abyste chránili inverter před poškozením.
- Důsledně dodržujte pokyny k instalaci, provozu a konfiguraci uvedené v tomto průvodci a uživatelské příručce. Výrobce nenese odpovědnost za škody způsobené statickou elektřinou. Více informací o záruce naleznete na <https://en.goodwe.com/warranty>.

Prohlášení o bezpečnosti



Varování

Bezpečnost systému:

1. Při instalaci a provozu přísně dodržujte místní zákony, předpisy a normy.
2. Přísně dodržujte bezpečnostní štítky na zařízení a bezpečnostní opatření uvedená v uživatelské příručce systému nebo měniče.
3. Při instalaci a údržbě těžkého systému pro ukládání energie používejte vhodné nářadí a dodržujte ochranná opatření. Nesprávné operace mohou vést ke zranění osob nebo poškození systému.
4. Abyste zabránili poškození při přepravě, zajistěte, aby byl přepravní personál odborně vyškolen. Zaznamenávejte kroky provedené během přepravy a udržujte rovnováhu zařízení, aby nedošlo k jeho pádu.
5. Zařízení instalujte na nehořlavý povrch, například na betonovou podlahu, která je vodorovná, rovná, suchá a dostatečně pevná, aby snesla mechanické zatížení.
6. Všechny štítky a výstražné značky by měly být po instalaci viditelné. Na zařízení neškrábejte, nepoškozujte ani nezakrývejte žádné štítky.
7. Existuje smrtící vysoké napětí. Nedotýkejte se zařízení, abyste předešli úrazům elektrickým proudem.
8. Před jakýmkoliv operacemi se ujistěte, že zařízení není poškozeno a systém není vadný. V opačném případě může dojít k požáru nebo úrazu elektrickým proudem.
9. Před instalací, připojením kabelů nebo údržbou odpojte všechny vypínače nebo jističe.
10. Před jakýmkoliv operacemi zajistěte spolehlivé uzemnění systému. Jinak může dojít k úrazu elektrickým proudem.
11. Neotvírejte dvířka a nedotýkejte se žádných součástí nebo svorek pod napětím, pokud zařízení pracuje. Jinak může dojít k úrazu elektrickým proudem.
12. Zařízení neumísťujte do prostředí s vysokou teplotou. Udržujte jej mimo dosah zdrojů tepla a přímého slunečního záření, protože při teplotě okolí vyšší než 60 °C může dojít k požáru.
13. Nedotýkejte se spuštěného zařízení, protože jeho teplota může překročit 60 °C a způsobit popálení. Neinstalujte zařízení v dosahu neoborníků.
14. Nerozebírejte, neupravujte ani nevyměňujte žádnou část zařízení bez oficiálního povolení výrobce. Záruka se nevztahuje na škody způsobené neoprávněným jednáním.

Bezpečnost baterie:

1. Existuje vysoké napětí. Před zahájením jakýchkoli operací zařízení vypněte, abyste předešli úrazu elektrickým proudem.
2. Bez oficiálního povolení výrobce nerozebírejte, neupravujte ani nevyměňujte žádnou část baterie nebo řídicí jednotky napájení. V opačném případě může dojít k úrazu elektrickým proudem nebo poškození zařízení, za které výrobce nenese odpovědnost.
3. Vyvarujte se připojení s opačnou polaritou, abyste zabránili zkratu baterie. Zkrat v baterii může mít za následek únik elektrolytu, kouř, uvolnění hořlavých plynů, tepelný únik, požár nebo výbuch.
4. Do akumulátoru nebouchejte, netahejte za něj, netahejte ho ani ho nemačkejte, protože by mohlo dojít k jeho poškození nebo požáru.
5. Po vybití baterii ihned nabijte, abyste zabránili jejímu nadměrnému vybití a případnému poškození.
6. Nepoužívejte bateriový modul nebo řídicí jednotku napájení, pokud jsou vadné, rozbité nebo poškozené.
7. Z poškozeného modulu akumulátoru může vytékat elektrolyt.
8. V případě potřeby se obraťte na poprodejní servis a požádejte o výměnu.
9. Pokud akumulátor nelze nastartovat, neprodleně kontaktujte poprodejní servis. V opačném případě by mohlo dojít k trvalému poškození baterie.

Nouzová opatření

Únik elektrolytu z baterie

Pokud z bateriového modulu uniká elektrolyt, vyvarujte se kontaktu s unikající kapalinou nebo plynem. Elektrolyt je žíravý. Obsluze způsobí podráždění kůže nebo chemické popáleniny. Každý, kdo se náhodně dostane do kontaktu s únikem, musí postupovat následovně:

Vdechnutí: Evakuujte se ze zasažené oblasti a okamžitě vyhledejte lékařskou pomoc.

Kontakt s očima: Oči si alespoň 15 minut vyplachujte čistou vodou a okamžitě vyhledejte lékařskou pomoc.









Kontakt s pokožkou: Zasažené místo důkladně omyjte mýdlem a čistou vodou a okamžitě vyhledejte lékařskou pomoc.

Požítí: Vyvolejte zvracení a okamžitě vyhledejte lékařskou pomoc.

Požár

- Při teplotě okolí vyšší než 150 °C může dojít k požáru baterie. Při požáru baterie se může uvolňovat jedovatý a nebezpečný plyn.
- V případě požáru se ujistěte, že je v blízkosti hasicí přístroj s oxidem uhličitým nebo Novac1230 či FM-200.
- Požár nelze uhasit vodou ani suchým práškovým hasicím přístrojem ABC. Hasiči musí nosit kompletní ochranný oděv a autonomní dýchací přístroj.

Popis štítku

	NEBEZPEČÍ VYSOKÉHO NAPĚTÍ Existuje vysoké napětí. Před prací na výrobku odpojte veškeré přírodní napájení a vypněte jej.		Existují potenciální rizika. Před jakýmkoliv operacemi používejte vhodné ochranné prostředky pro personál.
	Před prací na tomto zařízení si přečtete uživatelskou příručku.		Uzemňovací bod.
	Dejte si pozor na nebezpečí požáru.		Zařízení nelikvidujte jako domovní odpad. Výrobek zlikvidujte v souladu s místními zákony a předpisy nebo jej zašlete zpět výrobci.
	Značka CE		Značka RCM
	Značka TÜV	-	-

Kontrola před zapnutím napájení

Č.	Kontrolovaná součást
1	Zařízení je pevně instalováno na čistém místě, kde je dobře větrané a snadno ovladatelné.
2	PE kabel, kabel baterie, kabel měniče a kabel klimatizace jsou správně a pevně připojeny.
3	Kabelové svazky jsou neporušené, správně a rovnoměrně vedené.
4	Nepoužívané porty a svorky jsou zapečetěny.
5	Předřazené a následné spínače, jako je spínač baterie a spínač stejnosměrného proudu, jsou odpojeny.
6	Napětí a frekvence v místě připojení splňují požadavky na připojení invertoru k síti.











EU prohlášení o shodě

Společnost GoodWe Technologies Co., Ltd., tímto prohlašuje, že invertor bez bezdrátových komunikačních modulů prodávaný na evropském trhu splňuje požadavky následujících směrnic: Směrnice EU o bezdrátové komunikaci:

- Směrnice 2014/30/EU o elektromagnetické kompatibilitě (EMK)
- Směrnice 2014/35/EU o zařízeních nízkého napětí (LVD)
- Směrnice 2011/65/EU a (EU) 2015/863 o omezení používání některých nebezpečných látek (RoHS)
- Směrnice o bateriích 2006/66/ES a pozměňující směrnice 2013/56/EU
- Směrnice 2012/19/EU o odpadních elektrických a elektronických zařízeních
- Nařízení (ES) č. 1907/2006 o registraci, hodnocení, povolování a omezování chemických látek (REACH)

EU prohlášení o shodě si můžete stáhnout na stránce <https://en.goodwe.com>.

Indikátor LED

Kontrolka	Stav	Popis
 Spustit		Stálá zelená barva: Zařízení pracuje správně.
		Jednotlivé blikání zelené barvy: Baterie pracuje správně, ale nedaří se jí komunikovat se střídačem.
		Dvojitě blikání zelené barvy: Zařízení je v pohotovostním režimu.
		Vypnutá zelená a stálá žlutá: Alarm zařízení. Zelená vypnutá a stálá červená: Porucha zařízení. Zelená vypnutá & červená vypnutá & žlutá vypnutá: Zařízení je vypnuté.
 Varování		Stálá žlutá: Alarm zařízení.
		Vypnuto: Žádný poplach.
 Porucha		Stálá červená: Porucha zařízení.
		Vypnuto: Žádná závada.

01 Sikkerhedsforholdsregler

Generel ansvarsfraskrivelse

- Oplysningerne i denne lyninstallationsvejledning kan ændres som følge af produktopdateringer eller af andre årsager. Denne vejledning kan ikke erstatte produktmærkerne eller sikkerhedsanvisningerne i brugermanualen, medmindre andet er angivet. Alle beskrivelser i guiden er kun vejledende.
- Læs lyninstallationsvejledningen igennem, før du begynder installationen. Du kan finde yderligere oplysninger i brugermanualen.
- Alle installationer bør udføres af uddannede og kyndige teknikere, som er bekendt med lokale standarder og sikkerhedsforskrifter.
- Kontroller, at den leverede model er korrekt, at indholdet er komplet, og at det fremstår intakt. Kontakt eftersalgsservice, hvis der konstateres skader, eller hvis der mangler en komponent.
- Brug isolerende værktøj og bær personligt beskyttelsesudstyr, når du betjener udstyret, for at sikre din egen sikkerhed. Brug antistatiske handsker, tøj og håndledstrips, når du rører ved elektroniske komponenter for at beskytte omformeren mod skader.
- Følg nøje instruktionerne for installation, betjening og konfiguration i denne vejledning og brugermanual. Producenten er ikke ansvarlig for skader forårsaget af statisk elektricitet. For flere garantioplysninger, besøg venligst <https://en.goodwe.com/warranty>.

Ansvarsfraskrivelse vedrørende sikkerhed



Advarsel

Systemikkerhed:

1. Følg nøje lokale love, regler og standarder under installation og drift.
2. Følg nøje sikkerhedsmærkaterne på udstyret og de sikkerhedsforanstaltninger, der er beskrevet i brugervejledningen til systemet eller inverteren.
3. Brug passende værktøj, og tag beskyttelsesforanstaltning, når du installerer og vedligeholder det tunge energilagringssystem. Forkert betjening kan resultere i personskader eller beskadigelse af systemet.
4. For at undgå skader under transporten skal du sørge for, at transportpersonalet er professionelt uddannet. Registrer de skridt, der tages under transporten, og hold udstyret i balance for at undgå at tabe det.
5. Installer udstyret på en ikke-brændbar overflade som f.eks. et betongulv, der er vandret, fladt, tørt og robust nok til at bære mekanisk belastning.
6. Alle mærkater og advarselmærker skal være synlige efter installationen. Du må ikke ridse, beskadige eller dække mærkater på udstyret.
7. Der findes livsfarlig højspænding. Undgå at røre ved udstyret for at undgå elektrisk stød.
8. Sørg for, at udstyret ikke er beskadiget, og at systemet ikke er defekt, før du går i gang. Ellers kan der opstå brand eller elektrisk stød.
9. Afbryd alle kontakter eller afbrydere før installation, kabeltilslutning eller vedligeholdelse.
10. Sørg for pålidelig jordforbindelse af systemet før enhver operation. Ellers kan der opstå elektrisk stød.
11. Åbn ikke dørene, og rør ikke ved strømførende komponenter eller terminaler, når udstyret er i drift. Ellers kan der opstå elektrisk stød.
12. Anbring ikke udstyret i et miljø med høj temperatur. Hold den væk fra varmekilder med direkte sollys, da der kan opstå brand, hvis omgivelsestemperaturen overstiger 60 °C.
13. Rør ikke ved det kørende udstyr, da temperaturen kan overstige 60 °C og medføre forbrændingsskader. Installer ikke udstyr inden for rækkevidde af ikke-professionelle.
14. Du må ikke adskille, modificere eller udskifte nogen del af udstyret uden officiel tilladelse fra producenten. Garantien dækker ikke skader forårsaget af uautoriserede handlinger.

Batterisikkerhed:

1. Der er højspænding. Sluk for udstyret, før det tages i brug, for at undgå elektrisk stød.
2. Batteriet eller strømstyringsenheden må ikke adskilles, ændres eller udskiftes uden officiel tilladelse fra producenten. I modsat fald kan det forårsage elektrisk stød eller skader på udstyret, som producenten ikke kan holdes ansvarlig for.
3. Undgå omvendt polaritet for at forhindre kortslutning af batteriet. En kortslutning i batteriet kan resultere i elektrolytlækage, røg, udslip af brændbare gasser, termisk løbskhed, brand eller eksplosion.
4. Du må ikke slå, trække, slæbe eller klemme på batteriet, da det kan medføre skader eller brand.
5. Oplad batteriet straks efter afladning for at forhindre overafladning og potentiel skade.
6. Brug ikke batterimodul eller strømstyringsenheden, hvis den er defekt, ødelagt eller beskadiget.
7. Beskadigede batterimoduler kan lække elektrolyt.
8. Kontakt eftersalgsservice for udskiftning, hvis det er nødvendigt.
9. Kontakt straks eftersalgsservice, hvis batteriet ikke kan startes. Ellers risikerer du at beskadige batteriet permanent.

Nødforanstaltninger

Lækage af batteriets elektrolytvæske

Hvis batterimodul lækker elektrolytvæske, skal du undgå at komme i kontakt med den lækende væske eller gas. Elektrolytvæsken er ætsende. Den kan forårsage hudirritation eller kemisk forbrænding hos operatøren. Enhver, der kommer i kontakt med lækagen ved et uheld, skal gøre som følger:

Indånding: Forlad det forurenede område, og søg straks lægehjælp.

Øjenkontakt: Skyl dine øjne i mindst 15 minutter med rent vand og søg straks lægehjælp.









Hudkontakt: Vask det udsatte område grundigt med sæbe og rent vand, og søg straks lægehjælp.

Indtagelse: Forsøg at fremkalde opkastning, og søg straks lægehjælp.

Brand

- Batteriet kan bryde i brand, hvis omgivelsestemperaturen overstiger 150 °C. Hvis batteriet bryder i brand, er der risiko for, at der frigives giftig og farlig gas.
- I tilfælde af brand skal du sørge for, at kuldioxid-brandslukkeren eller Novac1230 eller FM-200 er i nærheden.
- Ilden kan ikke slukkes med vand eller ABC-pulverslukker. Brandmænd skal bære fuld beskyttelsesbeklædning og selvstændigt åndedrætsværn.

Etiketbeskrivelse

	FARE FOR HØJSPÆNDING Der er højspænding. Afbryd al indgående strøm og sluk for produktet, før du arbejder på det.		Der er potentielle risici. Brug de korrekte personlige værnemidler før enhver operation.
	Læs brugervejledningen igennem, før du arbejder på dette udstyr.		Jordingspunkt.
	Pas på med ild.		Produktet må ikke bortskaffes som husholdningsaffald. Bortskaf produktet i overensstemmelse med lokale love og regler, eller send det tilbage til producenten.
	CE-mærkning		RCM-mærkning
	TUV-mærke	-	-

Kontrollér før du tænder enheden

Nr.	Kontrollér punkt
1	Udstyret er installeret solidt på et rent sted, hvor der er god ventilation og det er let at betjene.
2	PE-kablet, batterikablet, inverterkablet og klimaanlæggets kabel er tilsluttet korrekt og solidt.
3	Kabelbinderne er intakte og er ført korrekt og jævnt.
4	Ubrugte porte og terminaler er forseglet.
5	Opstrøms- og nedstrømsafbrydere som batteriafbryderen og DC-afbryderen er frakoblet.
6	Spændingen og frekvensen på tilslutningspunktet opfylder kravene til omformerens nettilslutning.











EU-overensstemmelseserklæring

GoodWe Technologies Co., Ltd. erklærer hermed, at omformeren uden trådløse kommunikationsmoduler, der sælges på det europæiske marked, opfylder kravene i følgende direktiver:

- Direktivet om elektromagnetisk kompatibilitet 2014/30/EU (EMC)
- Direktivet om elektrisk lavspændingsudstyr 2014/35/EU (LVD)
- Direktivet om begrænsning af farlige stoffer 2011/65/EU og (EU) 2015/863 (RoHS)
- Batteridirektiv 2006/66/EF og ændringsdirektiv 2013/56/EU
- Affald fra elektrisk og elektronisk udstyr 2012/19/EU
- Registrering, vurdering, godkendelse og begrænsning af kemiske stoffer (EF) nr. 1907/2006 (REACH)

Du kan downloade EU-overensstemmelseserklæringen på <https://en.goodwe.com>.

LED-indikator

Indikator	Status	Beskrivelse
 Kør		Konstant grøn: Udstyret fungerer korrekt.
		Enkelt blinkende grøn: Batteriet fungerer korrekt, men kan ikke kommunikere med inverteren.
		Dobbelt blinkende grøn: Udstyret er på standby.
		Grøn slukket og konstant gul: Alarm for udstyr. Grøn slukket og konstant rød: Udstyrsfejl. Grøn slukket & rød slukket & gul slukket: Udstyr slukket.
 Advarsel		Konstant gul: Alarm for udstyr.
		Fra: Ingen alarm.
 Fejl		Konstant rød: Udstyrsfejl.
		Fra: Ingen fejl.

01 Sicherheitsvorkehrungen

Allgemeiner Haftungsausschluss

- Die Informationen in dieser Kurzanleitung zur Installation können aufgrund von Produktupdates oder aus anderen Gründen geändert werden. Diese Anleitung ersetzt weder die Kennzeichnungen am Produkt noch die im Benutzerhandbuch enthaltenen Sicherheitshinweise, sofern keine anders lautenden Angaben gemacht werden. Alle Beschreibungen in diesem Handbuch dienen nur zur Orientierung.
- Beachten Sie vor dem Aufbau die Installationsanleitung. Weitere Informationen finden Sie im Betriebshandbuch.
- Alle Installationsarbeiten sollten von geschulten und sachkundigen Technikern durchgeführt werden, die mit den örtlichen Normen und Sicherheitsvorschriften vertraut sind.
- Überprüfen Sie Ihre Geräte auf korrekte Modelle, Vollständigkeit und intaktes Aussehen. Wenden Sie sich an den Kundendienst, wenn Sie Schäden feststellen oder ein Teil fehlt.
- Verwenden Sie isolierte Werkzeuge und tragen Sie aus Sicherheitsgründen bei laufendem Betrieb persönliche Schutzausrüstung. Um den Wechselrichter vor Beschädigungen zu schützen, tragen Sie antistatische Arbeitskleidung, antistatische Arbeitshandschuhe und ein ESD-Armband, wenn Sie elektronische Komponenten des Geräts berühren.
- Halten Sie sich genau an die Anweisungen zur Installation, zum Betrieb und zur Konfiguration in dieser Anleitung und im Benutzerhandbuch. Der Hersteller haftet nicht für Schäden, die durch statische Elektrizität verursacht werden. Weitere Informationen zur Gewährleistung finden Sie unter <https://en.goodwe.com/warranty>.

Sicherheitshinweis



Warnung

Systemsicherheit:

1. Bei Montage und Betrieb unbedingt die geltenden Gesetze, Vorschriften und Normen befolgen.
2. Beachten Sie die Sicherheitsetiketten an der Anlage und die Sicherheitsmaßnahmen in der Bedienungsanleitung des Systems oder Wechselrichters.
3. Bei Montage und Wartung von Hochenergiespeichern sollten geeignete Werkzeuge und Schutzmaßnahmen genutzt werden. Fehlerhafter Betrieb kann zu Personen- oder Anlagenschäden führen.
4. Zur Vermeidung von Transportschäden benötigen die Transporteure eine professionelle Fortbildung. Halten Sie die Einzelschritte des Transports fest und achten Sie auf das Gleichgewicht.
5. Montieren Sie die Anlage auf einem nicht brennbaren Untergrund, z. B. einem Betonboden, der waagrecht, flach, trocken und stabil genug ist, um mechanischen Belastungen standzuhalten.
6. Alle Beschriftungen und Warnmarkierungen sollten nach dem Aufbau sichtbar sein. Kratzer, Beschädigungen oder ein Überdecken der Aufkleber oder sonstiger Kennzeichnungen sind nicht zulässig.
7. Gefahr durch tödliche Hochspannung. Wegen Stromschlaggefahr darf die Anlage nicht berührt werden.
8. Kontrollieren Sie vor jedem Betrieb, dass die Anlage nicht beschädigt ist und das System keine Fehler aufweist. Es besteht Brand- und Stromschlaggefahr.
9. Trennen Sie alle (Schutz-)schalter vor Montage, Kabelanschluss oder Wartung.
10. Stellen Sie vor jedem Betrieb eine zuverlässige Erdung her. Es besteht Stromschlaggefahr.
11. Wenn die Anlage arbeitet, öffnen Sie keine Klappen und berühren Sie keine spannungsführenden Teile oder Anschlüsse. Es besteht Stromschlaggefahr.

12. Die Anlage darf keinen hohen Temperaturen ausgesetzt werden. Halten Sie sie von Wärmequellen und direkter Sonneneinstrahlung fern, da eine Umgebungstemperatur von über 60 °C einen Brand auslösen kann.
13. Berühren Sie keine laufenden Anlagen, da deren Temperatur 60 °C überschreiten und zu Verbrennungen führen kann. Montieren Sie die Anlage nicht im Zugangsbereich von Unbefugten.
14. Zerlegen, verändern oder ersetzen Sie keine Teile der Anlage ohne offizielle Genehmigung des Herstellers. Die Gewährleistung deckt keine Schäden durch unbefugte Maßnahmen ab.

Batteriesicherheit:

1. Gefahr durch Hochspannung. Wegen der Stromschlaggefahr schalten Sie die Anlage vor jeder Maßnahme aus.
2. Zerlegen, verändern oder ersetzen Sie keine Teile der Batterie oder der Steuerungseinheit ohne offizielle Genehmigung des Herstellers. Andernfalls besteht die Gefahr von Stromschlag oder Geräteschäden, die vom Hersteller nicht gedeckt ist.
3. Wegen Kurzschlussgefahr darf die Batterie nicht verpolt werden. Dabei können Elektrolytaustritt, Rauchentwicklung, Freisetzen brennbarer Gase, Heißlaufen, Brand oder Explosion die Folge sein.
4. Schlagen, ziehen, zerren oder quetschen Sie die Batterie nicht, da dies zu Schäden oder Bränden führen kann.
5. Laden Sie die Batterie nach dem Entladen sofort auf, um eine Überentladung und mögliche Schäden zu vermeiden.
6. Setzen Sie Batteriemodul oder Steuerungseinheit nicht ein, wenn sie sichtbar defekt sind.
7. Beschädigte Batteriemodule können Elektrolyt austreten lassen.
8. Informieren Sie ggf. den Kundendienst.
9. Wenn die Batterie nicht anläuft, wenden Sie sich umgehend an den Kundendienst. Andernfalls kann die Batterie dauerhaft beschädigt werden.

Notfallmaßnahmen

Austritt von Batterie-Elektrolyt

Vermeiden Sie bei Austritt von Elektrolyt jeden direkten Kontakt mit austretenden Flüssigkeiten oder Gasen. Das Elektrolyt ist ätzend. Bei Kontakt kann es zu Hautreizungen oder Verätzungen kommen. Wenn jemand versehentlich mit ausgetretener Flüssigkeit in Berührung kommt, sind folgende Maßnahmen erforderlich:

Bei Einatmen: Den kontaminierten Bereich evakuieren und sofort ärztliche Hilfe hinzuziehen. Bei Augenkontakt: Augen mindestens 15 Minuten lang mit sauberem Wasser ausspülen und sofort ärztliche Hilfe hinzuziehen.









Bei Hautkontakt: Den Kontaktbereich gründlich mit Seife und sauberem Wasser waschen und sofort ärztliche Hilfe hinzuziehen.

Bei Verschlucken: Erbrechen herbeiführen und sofort ärztliche Hilfe hinzuziehen.

Bei Brand:

- Bei einer Umgebungstemperatur von über 150 °C kann die Batterie explodieren. Bei einem Brand können giftige und gefährliche Gase aus der Batterie austreten.
- Wegen der Brandgefahr sollte in der Nähe ein Kohlendioxid-Feuerlöscher oder ein Novac1230 oder FM-200 bereitstehen.
- Das Feuer kann nicht mit Wasser oder einem ABC-Pulverlöscher gelöscht werden. Feuerwehrleute benötigen vollständige Schutzkleidung und ein unabhängiges Atemschutzgerät.

Beschriftung

	GEFAHR DURCH HOCHSPANNUNG Gefahr durch Hochspannung. Trennen Sie das Gerät von der Stromversorgung und schalten Sie es aus, bevor Sie daran arbeiten.		Es bestehen potenzielle Risiken. Tragen Sie bei jedem Betrieb die korrekte PSA.
	Beachten Sie vor der Inbetriebnahme das Benutzerhandbuch.		Erdungspunkt.
	Achten Sie auf die Brandgefahr.		Die Anlage darf nicht im Hausmüll entsorgt werden. Entsorgen Sie das Produkt vorschriftsgemäß oder senden Sie es an den Hersteller zurück.
	CE-Kennzeichnung		RCM-Kennzeichnung
	TUV-Kennzeichnung	-	-

Prüfungen vor dem Einschalten

Nr.	Prüfung
1	Die Anlage ist an einem sauberen, gut belüfteten und leicht zu bedienenden Ort fest installiert.
2	Die PE-, Batterie-, Wechselrichter- und Lüfterkabel sind korrekt und sicher angeschlossen.
3	Die Kabelbinder sind intakt, ordnungsgemäß und gleichmäßig verlegt.
4	Nicht belegte Anschlüsse und Klemmen sind ordnungsgemäß verschlossen.
5	Vorgesaltete und nachgeschaltete Schalter wie Batterie- und der Gleichstromschalter sind getrennt.
6	Spannung und Frequenz am Anschluss entsprechen den Voraussetzungen des Stromnetzes.











EU-Konformitätserklärung

GoodWe Technologies Co., Ltd. versichert hiermit, dass der auf dem europäischen Binnenmarkt verkaufte Wechselrichter ohne drahtlose Kommunikationsmodule die Anforderungen der folgenden Richtlinien erfüllt:

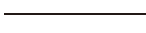
- Richtlinie 2014/30/EU (EMV) zur elektromagnetischen Verträglichkeit
- Niederspannungsrichtlinie 2014/35/EU (LVD) für elektrische Betriebsmittel
- Richtlinien 2011/65/EU und (EU) 2015/863 (RoHS) zur Beschränkung der Verwendung bestimmter gefährlicher Stoffe
- Batterierichtlinie 2006/66/EG und Änderungsrichtlinie 2013/56/EU
- Elektro- und Elektronik-Altgeräte 2012/19/EU
- Registrierung, Bewertung, Zulassung und Beschränkung von Chemikalien (EG) Nr. 1907/2006 (REACH)

Die EU-Konformitätserklärung ist als Download verfügbar unter <https://en.goodwe.com>.

LED-Anzeige

Anzeige	Status	Beschreibung
 Betrieb läuft		Grünes Licht leuchtet dauerhaft Die Anlage funktioniert ordnungsgemäß.
		Grünes Licht blinkt einmal: Die Batterie funktioniert korrekt, aber die Kommunikation mit dem Wechselrichter ist nicht aufgebaut.
		Grünes Licht blinkt zweimal: Die Anlage ist im Ruhezustand.
		Grün aus & Gelb konstant: Anlagenalarm. Grün aus & Rot konstant: Anlagenfehler. Grün aus & Rot aus & Gelb aus: Abschaltung.
 Warnung		Gelb konstant: Anlagenalarm.
		Aus: Kein Alarm.
 Fehler		Rotes Licht leuchtet dauerhaft: Anlagenfehler.
		Aus: Kein Fehler.

01 Προληπτικά μέτρα ασφαλείας

Δήλωση αποποίησης ευθύνης

- Οι πληροφορίες σε αυτόν τον οδηγό γρήγορης εγκατάστασης υπόκεινται σε αλλαγές λόγω ενημερώσεων του προϊόντος ή για άλλους λόγους. Ο παρόν οδηγός δεν μπορεί να αντικαταστήσει τις ετικέτες του προϊόντος ή τα προληπτικά μέτρα ασφαλείας στο εγχειρίδιο χρήστη, εκτός και εάν προσδιορίζεται διαφορετικά. Το σύνολο των περιγραφών στον οδηγό παρέχονται μόνο για καθοδήγηση.
- Διαβάστε τον οδηγό γρήγορης εγκατάστασης πριν από την εγκατάσταση. Για πρόσθετες πληροφορίες, χρησιμοποιήστε το εγχειρίδιο χρήστη.
- Όλες οι εγκαταστάσεις θα πρέπει να εκτελούνται από εκπαιδευμένους και καταρτισμένους τεχνικούς που είναι εξοικειωμένοι με τα τοπικά πρότυπα και τους κανονισμούς ασφαλείας.
- Ελέγξτε τα παραδοτέα για να βεβαιώσετε την ορθότητα του μοντέλου, την πληρότητα της συσκευασίας, καθώς επίσης και να βεβαιωθείτε ότι δεν υπάρχουν εμφανείς βλάβες. Επικοινωνήστε με την υπηρεσία υποστήριξης μετά την πώληση εάν εντοπιστεί τυχόν βλάβη ή σε περίπτωση απουσίας οποιαδήποτε εξαρτήματος.
- Κατά τη λειτουργία του μηχανήματος, χρησιμοποιείτε μονωτικά εργαλεία και φοράτε εξοπλισμό ατομικής προστασίας για να διασφαλίσετε την προσωπική ασφάλεια. Φοράτε αντιστατικά γάντια, ρουχισμό και λουράκι καρπού όταν αγγίζετε ηλεκτρονικά εξαρτήματα, προκειμένου να προστατεύσετε τον inverter από βλάβη.
- Τηρείτε αυστηρά τις οδηγίες εγκατάστασης, χειρισμού και διαμόρφωσης που παρατίθενται στον συγκεκριμένο οδηγό και στο σχετικό εγχειρίδιο χρήστη. Ο κατασκευαστής δεν φέρει ευθύνη για οποιαδήποτε βλάβη που προκαλείται από στατικό ηλεκτρισμό. Για περισσότερες λεπτομέρειες σχετικά με την εγγύηση, επισκεφθείτε την ιστοσελίδα <https://en.goodwe.com/warranty>.

Αποποίηση ευθύνης για την ασφάλεια



Προειδοποίηση

Ασφάλεια συστήματος:

1. Τηρείτε αυστηρά τους τοπικούς νόμους, τους κανονισμούς και τα πρότυπα κατά τη διάρκεια των εργασιών εγκατάστασης και λειτουργίας.
2. Ακολουθείτε αυστηρά τις ετικέτες ασφαλείας που υπάρχουν στον εξοπλισμό και τις προφυλάξεις ασφαλείας που αναφέρονται στο εγχειρίδιο χρήστη του συστήματος ή του inverter.
3. Χρησιμοποιείτε τα κατάλληλα εργαλεία και λαμβάνετε μέτρα προστασίας κατά την εγκατάσταση και τη συντήρηση του συστήματος αποθήκευσης ενέργειας. Οι ακατάλληλες εργασίες μπορεί να οδηγήσουν σε τραυματισμό ατόμου ή σε ζημιά στο σύστημα.
4. Προκειμένου να αποφευχθούν ζημιές κατά τη μεταφορά, βεβαιωθείτε ότι το προσωπικό μεταφοράς έχει επαγγελματική κατάρτιση. Καταγράψτε τα βήματα που έγιναν κατά τη μεταφορά και διατηρήστε την ισορροπία του εξοπλισμού για να αποφύγετε την πτώση του.
5. Εγκαταστήστε τον εξοπλισμό σε μη εύφλεκτη επιφάνεια, όπως το δάπεδο από σκυρόδεμα, η οποία είναι οριζόντια, επίπεδη, στεγνή και αρκετά ανθεκτική ώστε να αντέχει το μηχανικό φορτίο.
6. Όλες οι ετικέτες και οι προειδοποιητικές σημάνσεις πρέπει να είναι εμφανείς μετά την εγκατάσταση. Μην χαράσσετε, καταστρέψετε ή καλύψετε οποιαδήποτε ετικέτα στον εξοπλισμό.
7. Κίνδυνος θανατηφόρας υψηλής τάσης. Μην αγγίζετε τον εξοπλισμό για να αποφύγετε περιστατικά ηλεκτροπληξίας.
8. Βεβαιωθείτε ότι ο εξοπλισμός δεν έχει υποστεί ζημιά και ότι το σύστημα δεν είναι ελαττωματικό πριν από οποιαδήποτε λειτουργία. Διαφορετικά, μπορεί να προκληθεί φωτιά ή ηλεκτροπληξία.
9. Αποσυνδέστε όλους τους διακόπτες πριν από την εγκατάσταση, τη σύνδεση καλωδίων ή τη συντήρηση.
10. Διασφαλίστε την αξιόπιστη γείωση του συστήματος πριν από οποιαδήποτε λειτουργία. Διαφορετικά, μπορεί να προκληθεί ηλεκτροπληξία.
11. Μην ανοίγετε τις πόρτες και μην αγγίζετε ηλεκτροφόρα εξαρτήματα ή ακροδέκτες όταν ο εξοπλισμός λειτουργεί. Διαφορετικά, μπορεί να προκληθεί ηλεκτροπληξία.

12. Μην τοποθετείτε τον εξοπλισμό σε περιβάλλον υψηλής θερμοκρασίας. Κρατήστε τον εξοπλισμό μακριά από πηγές θερμότητας και άμεσο ηλιακό φως, καθώς μπορεί να προκληθεί φωτιά όταν η θερμοκρασία περιβάλλοντος υπερβαίνει τους 60°C.
13. Μην αγγίζετε τον εξοπλισμό σε λειτουργία, καθώς η θερμοκρασία του μπορεί να υπερβεί τους 60°C και να προκληθούν εγκαύματα. Μην εγκαθιστάτε τον εξοπλισμό σε σημείο προσβάσιμο από μη επαγγελματίες.
14. Μην αποσυναρμολογείτε, τροποποιείτε ή αντικαθιστάτε οποιοδήποτε εξάρτημα του εξοπλισμού χωρίς την επίσημη εξουσιοδότηση του κατασκευαστή. Η εγγύηση δεν καλύπτει ζημιές που προκαλούνται από μη εξουσιοδοτημένες ενέργειες.

Ασφάλεια μπαταρίας:

1. Κίνδυνος υψηλής τάσης. Απενεργοποιήστε τον εξοπλισμό πριν από οποιαδήποτε εργασία για να αποφύγετε την ηλεκτροπληξία.
2. Μην αποσυναρμολογείτε, τροποποιείτε ή αντικαθιστάτε οποιοδήποτε εξάρτημα της μπαταρίας ή της μονάδας ελέγχου ισχύος χωρίς την επίσημη εξουσιοδότηση του κατασκευαστή. Διαφορετικά, μπορεί να προκληθεί ηλεκτροπληξία ή βλάβες στον εξοπλισμό, οι οποίες δεν θα βαρύνουν τον κατασκευαστή.
3. Αποφύγετε τη σύνδεση αντίστροφης πολικότητας για να μην βραχυκυκλώσει η μπαταρία. Το βραχυκύκλωμα της μπαταρίας μπορεί να οδηγήσει σε διαρροή ηλεκτρολύτη, καπνό, απελευθέρωση εύφλεκτων αερίων, θερμική διαφυγή, φωτιά ή έκρηξη.
4. Μην χτυπάτε, τραβάτε, σύρετε ή πιέζετε την μπαταρία καθώς αυτό μπορεί να προκαλέσει βλάβη ή φωτιά.
5. Φορτίστε την μπαταρία αμέσως μετά την εκφόρτιση για να αποφύγετε την υπερβολική εκφόρτιση και πιθανή βλάβη.
6. Μην χρησιμοποιείτε τη μονάδα μπαταρίας ή τη μονάδα ελέγχου ισχύος εάν είναι ελαττωματική, σπασμένη ή έχει υποστεί ζημιά.
7. Η μονάδα μπαταρίας που έχει υποστεί ζημιά ενδέχεται να έχει διαρροή ηλεκτρολύτη.
8. Επικοινωνήστε με την υπηρεσία υποστήριξης μετά την πώληση για αντικατάσταση εάν είναι απαραίτητο.
9. Επικοινωνήστε αμέσως με την εξυπηρέτηση μετά την πώληση σε περίπτωση που δεν είναι δυνατή η εκκίνηση της μπαταρίας. Διαφορετικά, η μπαταρία μπορεί να υποστεί μόνιμη βλάβη.

Μέτρα έκτακτης ανάγκης

Διαρροή ηλεκτρολύτη από τη μπαταρία

Εάν η μονάδα μπαταρίας παρουσιάζει διαρροή ηλεκτρολύτη, αποφύγετε την επαφή με το υγρό ή αέριο διαρροής. Ο ηλεκτρολύτης είναι διαβρωτικός. Θα προκαλέσει ερεθισμό του δέρματος ή χημικό έγκαυμα στον χειριστή. Οποιοδήποτε άτομο έρχεται σε ακούσια επαφή με τη διαρροή πρέπει να κάνει τα εξής:

Εισπνοή: Εκκενώστε τη μολυσμένη περιοχή και ζητήστε αμέσως ιατρική βοήθεια.

Επαφή με τα μάτια: Ξεπλύνετε τα μάτια σας για τουλάχιστον 15 λεπτά με καθαρό νερό και ζητήστε άμεση ιατρική βοήθεια.









Επαφή με το δέρμα: Πλύνετε σχολαστικά την περιοχή επαφής με σαπούνι και καθαρό νερό και ζητήστε άμεση ιατρική βοήθεια.

Κατάποση: Προκαλέστε εμετό και ζητήστε άμεση ιατρική βοήθεια.

Πυρκαγιά

- Η μπαταρία μπορεί να αναφλεγεί όταν η θερμοκρασία περιβάλλοντος υπερβαίνει τους 150°C. Δηλητηριώδες και επικίνδυνο αέριο μπορεί να ελευθερωθεί όταν καίγεται η μπαταρία.
- Σε περίπτωση πυρκαγιάς, βεβαιωθείτε ότι υπάρχει κοντά πυροσβεστήρας διοξειδίου του άνθρακα ή Novac1230 ή FM-200.
- Δεν μπορείτε να σβήσετε τη φωτιά με νερό ή πυροσβεστήρα ξηρής σκόνης ABC. Οι πυροσβέστες πρέπει να φορούν πλήρη προστατευτική ενδυμασία και να έχουν αυτόνομη αναπνευστική συσκευή.

Περιγραφή ετικετών

	ΚΙΝΔΥΝΟΣ ΥΨΗΛΗΣ ΤΑΣΗΣ Υπάρχει υψηλή τάση. Αποσυνδέστε όλη την εισερχόμενη τροφοδοσία και απενεργοποιήστε το προϊόν πριν από οποιαδήποτε εργασία σε αυτό.		Υπάρχουν ενδεχόμενοι κίνδυνοι. Φορέστε κατάλληλο εξοπλισμό ατομικής προστασίας πριν από οποιαδήποτε λειτουργία.
	Διαβάστε διεξοδικά το εγχειρίδιο χρήστη πριν από τη λειτουργία του συγκεκριμένου εξοπλισμού.		Σημείο γείωσης.
	Κίνδυνος φωτιάς.		Μην απορρίπτετε τον εξοπλισμό μαζί με τα οικιακά απορρίμματα. Απορρίπτετε το προϊόν σύμφωνα με τους τοπικούς νόμους και κανονισμούς ή επιστρέψτε το στον κατασκευαστή.
	Σήμανση CE		Σήμανση RCM
	Σήμανση TÜV	-	-

Έλεγχος πριν την ενεργοποίηση

Αρ.	Στοιχεία προς έλεγχο
1	Ο εξοπλισμός είναι σταθερά τοποθετημένος σε καθαρό καλά αεριζόμενο μέρος με τρόπο που διευκολύνει τον χειρισμό του.
2	Το καλώδιο PE, το καλώδιο μπαταρίας, το καλώδιο inverter και το καλώδιο κλιματιστικού είναι συνδεδεμένα σωστά και σταθερά.
3	Τα κολάρα των καλωδίων δεν φέρουν βλάβες και έχουν τοποθετηθεί σωστά και ομοιόμορφα.
4	Οι μη χρησιμοποιούμενες θύρες και ακροδέκτες έχουν σφραγιστεί σωστά.
5	Οι ανάντη και κατάντη διακόπτες, όπως ο διακόπτης μπαταρίας και ο διακόπτης DC, είναι αποσυνδεδεμένοι.
6	Η τάση και η συχνότητα στο σημείο σύνδεσης πρέπει να πληρούν τις σύνδεσης του δικτύου του inverter.











Δήλωση συμμόρφωσης ΕΕ

Η GoodWe Technologies Co., Ltd. δια του παρόντος δηλώνει ότι ο inverter χωρίς μονάδες ασύρματης επικοινωνίας που πωλείται στην αγορά της Ευρώπης πληροί τις απαιτήσεις των παρακάτω Οδηγιών:

- Οδηγία ηλεκτρομαγνητικής συμβατότητας 2014/30/ΕΕ (EMC)
- Οδηγία χαμηλής τάσης για ηλεκτρικές συσκευές 2014/35/ΕΕ (LVD)
- Οδηγία 2011/65/ΕΕ και (ΕΕ) 2015/863 σχετικά με τον περιορισμό της χρήσης επικίνδυνων ουσιών (RoHS)
- Οδηγία 2006/66/ΕΚ για τη μπαταρία και τροποποιητική Οδηγία 2013/56/ΕΕ
- Οδηγία 2012/19/ΕΕ σχετικά με τα απόβλητα ηλεκτρικού και ηλεκτρονικού εξοπλισμού
- Καταχώριση, αξιολόγηση, αδειοδότηση και περιορισμοί των χημικών προϊόντων (ΕΚ) αρ. 1907/2006 (REACH)

Μπορείτε να πραγματοποιήσετε λήψη της Δήλωσης συμμόρφωσης ΕΕ στη διεύθυνση <https://en.goodwe.com>.

Ένδειξη LED

Ένδειξη	Κατάσταση	Περιγραφή
 Λειτουργία		Σταθερή πράσινη ένδειξη: Ο εξοπλισμός λειτουργεί σωστά.
		Μία πράσινη ένδειξη που αναβοσβήνει: Η μπαταρία λειτουργεί σωστά, αλλά δεν επικοινωνεί με τον inverter.
		Δύο κόκκινες ενδείξεις που αναβοσβήνουν: Ο εξοπλισμός είναι σε αναμονή.
		Απενεργοποιημένη πράσινη ένδειξη και σταθερή κίτρινη ένδειξη: Συναγερμός εξοπλισμού. Απενεργοποιημένη πράσινη ένδειξη και σταθερή κόκκινη ένδειξη: Σφάλμα εξοπλισμού. Απενεργοποιημένη πράσινη, κόκκινη και κίτρινη ένδειξη: Απενεργοποίηση εξοπλισμού.
 Προειδοποίηση		Σταθερή κίτρινη ένδειξη: Συναγερμός εξοπλισμού.
		Απενεργοποιημένος: Κανένας συναγερμός.
 Σφάλμα		Σταθερή κόκκινη ένδειξη: Σφάλμα εξοπλισμού.
		Απενεργοποιημένος: Κανένα σφάλμα.

01 Precauciones de seguridad

Aviso legal general

- La información contenida en la presente guía de instalación rápida puede cambiar debido a actualizaciones del producto u otros motivos. Esta guía no puede sustituir las etiquetas del producto o las precauciones de seguridad del manual del usuario, salvo que se especifique lo contrario. La finalidad de las descripciones incluidas en la guía es exclusivamente orientativa.
- Lea la totalidad de la guía de instalación rápida antes de instalar. Para obtener más información, consulte el manual del usuario.
- Todas las instalaciones deben ser llevadas a cabo por técnicos formados y con conocimientos que estén familiarizados con los estándares y normas de seguridad locales.
- Compruebe la entrega para verificar que el modelo sea correcto, los contenidos estén completos y su aspecto sea el de un producto intacto. Póngase en contacto con el servicio posventa si se encuentra algún daño o si falta algún componente.
- Utilice herramientas aislantes y equipo de protección individual al manejar el equipo para garantizar la seguridad personal. Póngase guantes, ropa y muñequeras antiestáticos cuando toque componentes electrónicos para proteger el inversor de posibles daños.
- Siga con exactitud las instrucciones de instalación, uso y configuración de esta guía y el manual del usuario. El fabricante no se responsabiliza de los daños provocados por electricidad estática. Para obtener más información sobre la garantía, visite <https://en.goodwe.com/warranty>.

Aviso legal de seguridad



Advertencia

Seguridad del sistema:

1. Siga estrictamente las leyes, reglamentos y normas locales durante la instalación y el uso.
2. Siga estrictamente las etiquetas de seguridad del equipo y las precauciones de seguridad indicadas en el manual del usuario del sistema o del inversor.
3. Utilice las herramientas adecuadas y tome medidas de protección al instalar y realizar el mantenimiento de este sistema de almacenamiento de energía pesado. Un uso inadecuado puede provocar lesiones personales o daños en el sistema.
4. Para evitar daños durante el transporte, asegúrese de que lo lleve a cabo personal cualificado. Registre los pasos dados durante el transporte y mantenga el equipo equilibrado para evitar que pueda caerse.
5. Instale el equipo en una superficie no combustible, como un suelo de cemento, que sea horizontal, lisa, seca y suficientemente sólida para soportar la carga mecánica.
6. Todas las etiquetas y marcas de advertencia deben ser visibles después de la instalación. No dañe, cubra ni garabatee sobre las etiquetas del dispositivo.
7. Se produce alta tensión potencialmente mortal. Para evitar descargas eléctricas o accidentes, evite tocar el equipo.
8. Asegúrese de que el equipo no esté dañado y de que el sistema no presente fallos antes de realizar cualquier operación. De lo contrario, puede producirse un incendio o una descarga eléctrica.
9. Desconecte todos los interruptores o disyuntores antes de la instalación, la conexión de cables o el mantenimiento.
10. Asegúrese de que el sistema disponga de una conexión a tierra adecuada antes de realizar cualquier operación. De lo contrario, puede producirse una descarga eléctrica.
11. No abra las puertas ni toque componentes o terminales con corriente cuando el equipo esté en funcionamiento. De lo contrario, puede producirse una descarga eléctrica.
12. No coloque el equipo en un ambiente con alta temperatura. Manténgalo alejado de fuentes de calor y de la luz solar directa. Si la temperatura ambiente supera los 60 °C, podría producirse un incendio.

- 13.No toque el equipo mientras está en funcionamiento. Su temperatura puede superar los 60 °C y provocar quemaduras. No instale el equipo al alcance de no profesionales.
- 14.No desmonte, modifique o sustituya ninguna pieza del equipo sin autorización oficial del fabricante. La garantía no cubre daños causados por actividades no autorizadas.

Seguridad de la batería:

1. Se produce alta tensión. Apague el equipo antes de realizar cualquier operación para evitar descargas eléctricas.
2. No desmonte, modifique o sustituya ninguna pieza de la batería o de la unidad de control de potencia sin autorización oficial del fabricante. De lo contrario, podría provocar una descarga eléctrica o daños en el equipo, de los que el fabricante no se hará responsable.
3. Evite la conexión con polaridad inversa para proteger la batería de cortocircuitos. Un cortocircuito en la batería puede provocar una fuga de electrolito, humo, escapes de gases inflamables, calentamiento, incendios o explosiones.
4. Para evitar daños o incendios, no golpee, tire, arrastre o apriete la batería.
5. Cargue la batería inmediatamente después de que se haya descargado para evitar sobredescargas y posibles daños.
6. No utilice el módulo de baterías o la unidad de control de potencia si están defectuosas, rotas o dañadas.
7. Los módulos de baterías dañados pueden filtrar electrolito.
8. Si necesita sustituirlos, póngase en contacto con el servicio posventa.
9. Póngase en contacto con el servicio posventa inmediatamente si la batería no puede arrancar. De lo contrario, la batería podría sufrir daños permanentes.

Medidas de emergencia

Fuga de electrolito de la batería

Si el módulo de la batería tiene una fuga de electrolito, evite el contacto con el líquido o el gas que pierde. El electrolito es corrosivo. Provocaría irritación de la piel o quemaduras por agentes químicos al operario. Cualquier persona que entre en contacto por accidente con la fuga tiene que hacer lo siguiente:

Inhalación: salga de la zona contaminada y pida asistencia médica inmediata.

Contacto con los ojos: enjuáguese los ojos durante al menos 15 minutos con agua limpia y pida asistencia médica inmediata.





Contacto con la piel: lave a fondo la zona de contacto con agua limpia y jabón y pida asistencia médica inmediata.

Ingestión: provoque el vómito y pida asistencia médica inmediata.

Incendio

- La batería puede incendiarse cuando la temperatura ambiente supera los 150 °C. Si la batería se incendia, pueden liberarse gases venenosos y peligrosos.
- En caso de incendio, asegúrese de que haya cerca un extintor de dióxido de carbono, Novac1230 o FM-200.
- Este fuego no se puede apagar con agua o un extintor de polvo seco ABC. Los bomberos están obligados a llevar ropa de protección completa y un equipo de respiración autónoma.

Descripción de etiquetas

	PELIGRO DE ALTA TENSIÓN. Se produce alta tensión. Desconecte toda la alimentación entrante y apague el producto antes de trabajar en él.		Existen riesgos potenciales. Utilice equipos de protección individual adecuados antes de realizar cualquier operación.
	Lea atentamente el manual del usuario antes de trabajar en este equipo.		Punto de conexión a tierra.
	Tenga cuidado con el fuego.		No elimine el equipo como residuo doméstico. Deseche el producto de acuerdo con las leyes y reglamentos locales o envíelo al fabricante.
	Marcado CE		Marcado RCM
	Marcado TÜV	-	-

Comprobar antes de encender

N.º	Elemento de comprobación
1	El equipo está instalado firmemente en un lugar limpio con una buena ventilación y donde es fácil de usar.
2	El cable PE, el cable de la batería, el cable del inversor y el cable del aire acondicionado están conectados de forma correcta y segura.
3	Las bridas para cables están intactas, y correcta y uniformemente guiadas.
4	Los terminales y los puertos no utilizados están sellados.
5	Los interruptores situados aguas abajo y aguas arriba, como el interruptor de la batería y el interruptor de CC, están desconectados.
6	La tensión y la frecuencia en el punto de conexión cumplen los requisitos de conexión a la red del inversor.











Declaración UE de conformidad

GoodWe Technologies Co., Ltd. declara por la presente que el inversor sin módulos de comunicación inalámbrica comercializado en el mercado europeo cumple los requisitos de las siguientes directivas:

- Directiva sobre compatibilidad electromagnética 2014/30/UE (CEM)
- Directiva sobre aparatos eléctricos de baja tensión 2014/35/UE (DBT)
- Directiva sobre restricciones a sustancias peligrosas 2011/65/UE y (UE) 2015/863 (RoHS)
- Directiva sobre baterías 2006/66/CE y Directiva de modificación 2013/56/UE
- Residuos de aparatos eléctricos y electrónicos 2012/19/UE
- Registro, evaluación, autorización y restricción de sustancias químicas (CE) n.º 1907/2006 (REACH)

Puede descargar la Declaración de Conformidad de la UE en <https://en.goodwe.com>.

Indicador LED

Indicador	Estado	Descripción
 Funcionamiento		Fijo verde: el equipo funciona correctamente.
		Parpadeo en verde único: la batería funciona correctamente, pero no logra comunicarse con el inversor.
		Parpadeo en verde doble: el equipo está en espera.
		Verde apagado y fijo amarillo: alarma del equipo. Verde apagado y fijo rojo: fallo del equipo. Verde apagado, rojo apagado y amarillo apagado: equipo apagado.
 Advertencia		Fijo amarillo: alarma del equipo.
		Apagado: Ninguna alarma.
 Fallo		Fijo rojo: fallo del equipo.
		Apagado: sin fallos.

01 Ettevaatusabinõud

Üldine lahtiütlus

- Selles kiirpaigaldusjuhendis sisalduv teave võib tooteuenduste või muude põhjuste tõttu muutuda. See juhend ei asenda toote silte ega kasutusjuhendis toodud ohutusjuhiseid, kui pole vastupidi kirjutatud. Kõik juhendis olevad kirjeldused on ainult juhendamiseks.
- Enne paigaldamist lugege läbi kiire paigaldusjuhend. Lisateabe saamiseks lugege kasutusjuhendit.
- Kõiki paigaldustöid peavad teostama vastava väljaõppega ja asjatundlikud tehnikud, kes tunnevad kohalikke standardeid ja ohutuseeskirju.
- Kontrollige tarnitud tooted üle, veendudes, et teil on õige mudel, saadetise sisu on täielik ja kõik komponendid on terved. Kui märkate mingeid kahjustusi või mõni osa on puudu, võtke ühendust müügijärgse teenindusega.
- Kasutage turvalisuse tagamiseks isoleerivaid tööriistu ja kandke seadmete kasutamisel isikukaitsevahendeid. Kandke elektroonikakomponentide puudutamisel antistaatilisi kindaid, rõivaid ja randmepaela, et kaitsta inverterit kahjustuste eest.
- Järgige täpselt selles juhendis ja kasutusjuhendis antud paigaldus-, kasutus- ja konfigureerimisjuhiseid. Tootja ei vastuta staatilise elektri põhjustatud kahjustuste eest. Garantii lisateabe saamiseks külastage veebisaiti <https://en.goodwe.com/warranty>.

Ohutuse lahtiütlus



Hoiatus

Süsteemi ohutus:

1. Järgige paigaldamise ja töötamise ajal rangelt kohalikke seadusi, eeskirju ja standardeid.
2. Järgige rangelt seadmel olevaid ohutussilte ja ettevaatusabinõusid, mis on kirjeldatud süsteemi või inverteri kasutusjuhendis.
3. Raske energiasalvestussüsteemi paigaldamisel ja hooldamisel kasutage sobivaid tööriistu ja kaitsemeetmeid. Ebaõige töö teostamine võib põhjustada kehavigastusi või süsteemi kahjustamist.
4. Transpordi ajal tekkivate kahjustuste vältimiseks veenduge, et transpordimeeskond on professionaalselt koolitatud. Registreerige transportimise ajal tehtud sammud ja hoidke seadme tasakaalu, et vältida selle maha kukkumist.
5. Paigaldage seade mittesüttivale pinnale, näiteks betoonpõrandale, mis on horisontaalne, tasane, kuiv ja piisavalt vastupidav, et taluda mehaanilist koormust.
6. Kõik sildid ja hoiatusmärgid peavad paigaldamise järgselt nähtavad olema. Ärge kriimustage, kahjustage ega katke seadmel ühtki silti.
7. Surmav kõrgepinge on olemas. Elektrilöögi vältimiseks vältige seadme puudutamist.
8. Enne mis tahes toiminguid veenduge, et seadmed pole kahjustatud ja süsteem pole vigane. Vastasel juhul võib tekkida tulekahju või elektrilöök.
9. Enne paigaldamist, kaablite ühendamist või hooldust ühendage lahti kõik lülitid või kaitselülitid.
10. Enne mis tahes toiminguid tagage süsteemi usaldusväärne maandumine. Vastasel juhul võib tekkida tulekahju või elektrilöök.
11. Ärge avage üksi ega puudutage pinge all olevaid komponente ega klemme, kui seade töötab. Vastasel juhul võib tekkida tulekahju või elektrilöök.
12. Ärge pange varustust kõrge temperatuuriga keskkonda. Hoidke seda eemal soojusallikast ja otsesest päikesevalgusest, kuna ümbristeva õhu temperatuuril üle 60 °C võib tekkida tulekahju.
13. Ärge puudutage töötavat seadet, kuna selle temperatuur võib ületada 60 °C ja põhjustada põletushaavu. Ärge paigaldage seadmeid mitteprofessionaalide käeulatusse.
14. Ärge võtke lahti, muutke ega asendage ühtegi seadme osa ilma tootja ametliku loata. Garantii ei kata kahjustusi, mis on põhjustatud volitamata tegevusest.

Aku ohutus:

1. Surmav kõrgepinge on olemas. Elektrilöögi vältimiseks lülitage seade enne mis tahes toiminguid välja.
2. Ühtegi aku ega toitekontrolleri osa ei tohi ilma tootja ametliku loata koost võtta, modifitseerida ega asendada. Vastasel juhul võib see põhjustada elektrilöögi või seadme kahjustusi, mille eest tootja ei vastuta.
3. Vältige vastupidise polaarsusega ühendust, et vältida aku lühist. Aku lühis võib põhjustada elektrilöögi, suitsu, tuleohtlike gaaside eraldumist, termilist eraldumist, tulekahju või plahvatust.
4. Ärge lööge, tõmmake, lohistage ega pigista akut, kuna see võib põhjustada kahjustusi või tulekahju.
5. Laadige aku kohe pärast tühjenemist, et vältida liigset tühjenemist ja võimalikke kahjustusi.
6. Ärge kasutage akumoodulit või toitejuhtimisseadet, kui need on defektsed, katkised või kahjustatud.
7. Kahjustatud akumoodulid võivad lekitada elektrolüüti.
8. Vajadusel asendamiseks võtke ühendust müügijärgse teenindusega.
9. Kui akut ei saa käivitada, võtke kohe ühendust müügijärgse teenindusega. Vastasel korral võib aku püsivalt kahjustuda.

Avariimeetmed

Aku elektrolüüdi leke

Kui akumoodulist lekib elektrolüüti, siis vältige kokkupuudet lekkiva vedeliku või gaasiga. Elektrolüüt on söövitav. See ärritab nahka või põhjustab keemilist põletust. Igaüks, kes kogemata lekkega kokku puutub, peab toimima järgmiselt:

Sissehingamisel: Lahkuge saastunud piirkonnast ja otsige viivitamatult arstiabi.

Kokkupuude silmaga: Loputage silmi vähemalt 15 minutit puhta veega ja pöörduge viivitamatult arsti poole.









Kokkupuude nahaga: Peske kokkupuute kohta põhjalikult seebi ja veega ning pöörduge viivitamatult arsti poole.

Allaneelamine: Kutsuge esile oksendamine ja pöörduge viivitamatult arsti poole.

Tulekahju

- Aku võib süttida, kui ümbritseva õhu temperatuur ületab 150 °C. Aku võib põlemisel eritada mürgist ja ohtlikku gaasi.
- Tulekahju korral veenduge, et läheduses on süsihappegaasiga tulekustuti või Novac1230 või FM-200.
- Tulekahjut ei saa kustutada veega ega ABC kuivpulverkustutiga. Tuletõrjujad peavad kandma täielikku kaitseülrikonda ja iseseisvat hingamisaparaati.

Siltide kirjeldus

	KÕRGEPINGE OHT On olemas kõrgepinge. Enne seadme hooldamist ühendage lahti kõik sisendkaablid ja lülitage seade välja.		Esinevad võimalikud riskid. Enne mis tahes toiminguid kandke sobivaid personalikaitsevahendeid.
	Enne selle seadmega töötamist lugege läbi kasutusjuhend.		Maanduspunkt.
	Ettevaatust tulega.		Ärge kõrvaldage seda toodet kasutusest olmejäätmena. Visake toode ära vastavalt kohalikele seadustele ja eeskirjadele või saatke see tootjale tagasi.
	CE-märgis		RCM-märgis
	TÜV-märk	-	-

Kontrollige enne sisselülitamist

Nr	Kontrollitav punkt
1	Seade on kindlalt paigaldatud puhtasse kohta, kus on hea ventilatsioon ja kus on seda lihtne kasutada.
2	Seadmed on kindlalt paigaldatud puhtasse kohta, kus on hea ventilatsioon ja lihtne kasutada. PE-kaabel, akukaabel, inverteri kaabel ja kliimaseadme kaabel on õigesti ja kindlalt ühendatud.
3	Kaablisidemed on terved, korralikult ja ühtlaselt paigutatud.
4	Kasutamata pistikupesad ja terminalid on kaetud.
5	Üles- ja allavoolu lülitid, nagu aku lüliti ja alalisvoolu lüliti, on lahti ühendatud.
6	Ühenduspunkti pinge ja sagedus vastavad inverteri võrguühenduse nõuetele.











EL vastavusdeklaratsioon

GoodWe Technologies Co., Ltd. deklareerib käesolevaga, et Euroopa turul müüdav traadita sidemooduliteta inverter vastab järgmiste direktiivide nõuetele:

- Elektromagnetilise ühilduvuse direktiiv 2014/30/EU (EMC)
- Elektriseadmete madalpinge direktiiv 2014/35/ EL (LVD)
- Ohtlike ainete kasutamise piirangute direktiiv 2011/65/EL ja (EL) 2015/863 (RoHS)
- Akudirektiiv 2006/66/EÜ ja parandusdirektiiv 2013/56/EL
- Elektri- ja elektroonikaseadmete jäätmed 2012/19/EL
- Kemikaalide registreerimine, hindamine, autoriseerimine ja piiramine (EÜ) nr 1907/2006 (REACH)

Saate ELi vastavusdeklaratsiooni alla laadida aadressilt <https://en.goodwe.com>.

LED-indikaator

Indikaator	Olek	Kirjeldus
 Käivita		Püsiv roheline: Seadmed töötavad korralikult.
		Üks vilguv roheline: Aku töötab korralikult, kuid ei saa inverteriga ühendada.
		Topeltvilkuv roheline: Seadmed on ooterežiimis.
		Roheline kustunud ja püsiv kollane: Seadmete alarm. Roheline kustunud ja püsiv punane: Seadme viga. Roheline kustunud ja punane kustunud ja kollane kustunud: Seadme toide välja.
 Hoiatus		Püsiv kollane: Seadmete alarm.
		Kustunud: Alarmi pole.
 Viga		Püsiv punane: Seadme viga.
		Kustunud: Pole viga.

01 Turvallisuutta koskevat varotoimet

Yleinen vastuuvapauslauseke

- Tässä pika-asennusoppaassa esitetyt tiedot voivat muuttua tuotepäivityksien tai muiden syiden vuoksi. Tämä opas ei voi korvata tuotemerkintöjä tai turvatoimenpiteitä käyttöoppaassa, jos ei ole toisin määritetty. Kaikki oppaan kuvaukset ovat vain ohjeellisia.
- Lue pika-asennusopas kokonaan ennen asentamista. Lisätietoja löytyy käyttöoppaasta.
- Vain koulutetut teknikot, jotka tuntevat paikalliset standardit ja turvallisuusmääräykset, saavat suorittaa asennuksia.
- Tarkista pakkauksesta, onko siinä oikea malli, täysi sisältö ja näyttääkö tuote ehjältä. Ota yhteyttä huoltopalveluun, jos tuotteessa on virheitä tai jokin osa puuttuu.
- Käytä eristäviä työkaluja ja käytä henkilökohtaisia suojavarusteita käyttäessäsi laitetta henkilökohtaisen turvallisuuden takaamiseksi. Käytä antistaattisia käsineitä, vaatteita ja ranneketta koskettaessasi sähkökomponentteja ja suojellaksesi taajuusmuuntajaa vaurioilta.
- Seuraa tarkasti tässä oppaassa ja käyttöohjeessa kuvattuja asennus-, toiminta- ja määritysohjeita. Valmistaja ei ole vastuussa mistään staattisen sähkön aiheuttamista vaurioista. Lisätietoja takuusta saat osoitteesta <https://en.goodwe.com/warranty>.

Turvallisuusvastuuvapauslauseke



Varoitus

Järjestelmän turvallisuus:

1. Noudata tiukasti paikallisia lakeja, määräyksiä ja standardeja asennuksissa ja toiminnoissa.
2. Noudata tiukasti laitteissa olevia turvamerkintöjä ja järjestelmän tai taajuusmuuttajan käyttöohjeissa esitettyjä turvallisuusohjeita.
3. Käytä asianmukaisia työkaluja ja ryhdy suojatoimenpiteisiin, kun asennat ja huollat raskasta energiavarastojärjestelmää. Vääränlainen toiminta voi johtaa henkilövahinkoihin tai järjestelmän vaurioitumiseen.
4. Varmista, että kuljetushenkilöstöllä on ammattitaitoinen koulutus kuljetuksen aikana tapahtuvien vahinkojen estämiseksi. Kirjaa kuljetuksen aikana tehdyt toimenpiteet ja pidä laitteisto tasapainossa, jotta se ei putoa.
5. Asenna laite palamattomalle alustalle, kuten betonilattialle, joka on vaakasuora, tasainen, kuiva ja riittävän tukeva kestämään mekaanista kuormitusta.
6. Kaikkien merkintöjen ja varoitusmerkkien tulisi olla näkyvissä asennuksen jälkeen. Älä raaputa, vahingoita tai peitä laitteessa olevia merkintöjä.
7. Laitteessa on tappava korkeajännite. Vältä koskemasta laitteeseen sähköiskutapahtumien välttämiseksi.
8. Varmista, että laite ei ole vaurioitunut ja että järjestelmä ei ole viallinen, ennen kuin ryhdyt toimenpiteisiin. Muussa tapauksessa voi aiheutua tulipalo tai sähköisku.
9. Kytke kaikki kytkimet tai katkaisijat irti ennen asennuksia, kaapelikytkentöjä tai huoltoa.
10. Varmista järjestelmän luotettava maadoitus ennen kaikkia toimintoja. Muussa tapauksessa voi tapahtua sähköisku.
11. Älä avaa ovia äläkä koske jännitteisiin komponentteihin tai liittimiin, kun laite on toiminnassa. Muussa tapauksessa voi tapahtua sähköisku.
12. Älä sijoita laitetta korkean lämpötilan ympäristöön. Pidä se kaukana lämmönlähteistä ja suorasta auringonvalosta, sillä tulipalo voi syttyä, kun ympäristön lämpötila ylittää 60 °C.
13. Älä koske käynnissä oleviin laitteisiin, koska niiden lämpötila voi ylittää 60 °C ja aiheuttaa palovammoja. Älä asenna laitteita muiden kuin ammattilaisten ulottuville.
14. Älä pura, muuta tai vaihda mitään laitteen osaa ilman valmistajan virallista lupaa. Takuu ei kata luvattomien toimien aiheuttamia vahinkoja.

Akun turvallisuus:

1. Laitteessa on korkeajännite. Katkaise laitteesta virta ennen kaikkia toimintoja sähköiskun välttämiseksi.
2. Älä pura, muuta tai vaihda mitään akun tai virranohjauksyksikön osaa ilman virallista valmistajalta saatua lupaa. Muussa tapauksessa se voi aiheuttaa sähköiskun tai vahingoittaa laitetta, mistä valmistaja ei ole vastuussa.
3. Vältä käänteisen napaisuuden kytkentää akun oikosulun välttämiseksi. Oikosulku akussa voi aiheuttaa elektrolyyttivuodon, savua, syttyvien kaasujen vapautumisen, lämpökatkoksen, tulipalon tai räjähdyksen.
4. Älä lyö, vedä, vedä, vedä tai purista akkua, sillä se voi aiheuttaa vahinkoa tai tulipalon.
5. Lataa akku heti purkamisen jälkeen, jotta vältät ylipurkautumisen ja mahdolliset vahingot.
6. Älä käytä akkumoduulia tai tehonsäätöyksikköä, jos se on viallinen, rikki tai vahingoittunut.
7. Vaurioituneet akkumoduulit voivat vuotaa elektrolyyttiä.
8. Ota tarvittaessa yhteyttä huoltopalveluun vaihtoa varten.
9. Ota välittömästi yhteyttä myynnin jälkeiseen huoltoon, jos akkua ei voi käynnistää. Muussa tapauksessa akku voi vaurioitua pysyvästi.

Hätätilannetoimenpiteet

Akun elektrolyyttivuoto

Jos akkumoduuli vuotaa elektrolyyttiä, vältä kosketusta vuotavaan nesteeseen tai kaasuun. Elektrolyytti on syövyttävää. Se aiheuttaa ihoärsytystä ja kemiallisia palovammoja käyttäjälle. Jokaisen, joka joutuu vahingossa kosketuksiin vuodon kanssa, on toimittava seuraavasti:

Hengittäminen: Poistu saastuneelta alueelta ja hakeudu välittömästi lääkärin hoitoon.

Kosketus silmiin: Huuhtele silmiä vähintään 15 minuuttia puhtaalla vedellä ja hakeudu välittömästi lääkärin hoitoon.









Kosketus ihoon: Pese kosketusalue perusteellisesti saippualla ja puhtaalla vedellä, ja hakeudu välittömästi lääkärin hoitoon.

Nieleminen: Oksetuta ja hakeudu välittömästi lääkärin hoitoon.

Tulipalo

- Akku voi syttyä tuleen, kun ympäristön lämpötila ylittää 150 °C. Myrkyllisiä ja vaarallisia kaasuja voi vapautua, jos akku palaa.
- Tulipalon varalta varmista, että lähellä on hiilidioksidisammutin tai Novac1230 tai FM 200.
- Tulta ei voi sammuttaa vedellä tai ABC-jauhesammuttimella. Palon sammuttajien on käytettävä täyttä suojavaatetusta ja ympäristöstä riippumatonta hengityslaitetta.

Etiketin kuvaus

	KORKEAN JÄNNITTEEN VAARA Korkeajännite on olemassa. Irrota kaikki tulovirta ja kytke tuote pois päältä ennen kuin alat työskentelyn sillä.		Mahdollisia riskejä on olemassa. Käytä asianmukaisia henkilönsuojaimia ennen kaikkia toimintoja.
	Lue käyttöopas läpi, ennen kuin työskentelet tämän laitteen parissa.		Maadoituspiste.
	Varo tulta.		Älä hävitä tuoteta kotitalousjätteenä. Hävitä tuote paikallisten lakien ja määräysten mukaisesti tai lähetä se takaisin valmistajalle.
	CE-merkintä		RCM-merkintä
	TUV-merkki	-	-

Tarkista ennen virran kytkemistä

Nro.	Tarkistuskohde
1	Laite on asennettu kiinteästi puhtaaseen paikkaan, jossa on hyvä ilmanvaihto ja jota on helppo käyttää.
2	PE-kaapeli, akkukaapeli, invertterikaapeli ja ilmastointilaitteen kaapeli on kytketty oikein ja tukevasti.
3	Kaapelikiinnikkeet ovat ehjiä sekä oikein että tasaisesti reititettyjä.
4	Käyttämättömät portit ja päätteet ovat suljettuja.
5	Ylä- ja alakytkimet, kuten akkukytkin ja tasavirtakytkin, on kytketty irti.
6	Jännite ja taajuus liitännäkohdassa täyttää taajuusmuuntajan verkkovirtaliitännän vaatimukset.











EU-vaatimustenmukaisuusvakuutus

GoodWe Technologies Co., Ltd. vakuuttaa täten, että Euroopan markkinoilla myytävä taajuusmuuntaja ilman langatonta viestintämoduulia täyttää seuraavien direktiivien vaatimukset:

- Sähkömagneettista yhteensopivuutta koskeva direktiivi 2014/30/EU (EMC)
- Sähkölaitteita koskeva pienjännitedirektiivi 2014/35/EU (LVD)
- Vaarallisten aineiden käytön rajoittaminen 2011/65/EU ja (EU) 2015/863 (RoHS)
- Akkudirektiivi 2006/66/EY ja sitä muuttava direktiivi 2013/56/EU
- Sähkö- ja elektroniikkalaiteromu 2012/19/EU
- Kemikaalien rekisteröinti, arviointi, lupamenettely ja rajoitukset (EY) nro 1907/2006 (REACH)

Voit ladata EU:n vaatimustenmukaisuusvakuutuksen osoitteesta <https://en.goodwe.com>.

LED-merkkivalo

Merkkivalo	Tila	Kuvaus
 Aja		Tasainen vihreä: Laite toimii oikein.
		Yksittäinen vilkkuva vihreä: Akku toimii kunnolla, mutta se ei pysty kommunikoimaan invertterin kanssa.
		Kaksinkertaisesti vilkkuva vihreä: Laite on valmiustilassa.
		Vihreä pois päältä ja tasainen keltainen: Laitehälytys. Vihreä pois päältä ja tasainen punainen: Laitevika. Vihreä pois päältä & punainen pois päältä & keltainen pois päältä: Laitteen virta pois päältä.
 Varoitus		Tasaisen keltainen: Laitehälytys.
		Pois päältä: Ei hälytystä.
 Vika		Tasaisen punainen: Laitevika.
		Pois päältä: Ei vikaa.

01 Mesures de sécurité

Clause générale de non-responsabilité

- Les informations contenues dans ce guide d'installation rapide sont susceptibles d'être modifiées en raison de mises à jour du produit ou pour d'autres raisons. Sauf indication contraire, ce guide ne peut pas remplacer les étiquettes des produits ou les précautions de sécurité du manuel de l'utilisateur. Toutes les descriptions de ce guide ne sont fournies qu'à titre indicatif.
- Lisez la totalité du guide d'installation avant les installations. Pour obtenir des informations supplémentaires, veuillez consulter le manuel de l'utilisateur.
- Toutes les installations doivent être effectuées par des techniciens formés et compétents qui sont familiarisés avec les normes locales et la réglementation en matière de sécurité.
- Vérifiez que les éléments livrés correspondent au bon modèle, que le contenu est complet et qu'il semble intact. Contactez le service après-vente si vous constatez un dommage ou l'absence d'un composant.
- Utilisez des outils isolants et portez des équipements de protection individuelle lorsque vous effectuez des opérations sur l'équipement afin de garantir votre propre sécurité. Portez des gants, des vêtements et des bracelets antistatiques lorsque vous touchez des composants électroniques, afin de protéger l'onduleur contre tout dommage.
- Suivez scrupuleusement les instructions d'installation, d'utilisation et de configuration de ce guide et du manuel de l'utilisateur. Le fabricant ne pourra être tenu pour responsable en cas de dommages provoqués par l'électricité statique. Pour plus de détails sur la garantie, veuillez vous rendre sur <https://en.goodwe.com/warranty>.

Avis de sécurité



Avertissement

Sécurité du système :

1. Respectez strictement les lois, réglementations et normes locales lors de l'installation et de l'utilisation.
2. Respectez strictement les étiquettes de sécurité apposées sur l'équipement et les précautions de sécurité décrites dans le manuel d'utilisation du système ou de l'onduleur.
3. Utilisez des outils appropriés et prenez des mesures de protection lors de l'installation et de l'entretien du lourd système de stockage d'énergie. Des manipulations incorrectes peuvent entraîner des blessures ou endommager le système.
4. Pour éviter les dommages pendant le transport, veillez à ce que le personnel chargé du transport soit formé de manière professionnelle. Notez les mesures prises pendant le transport et maintenez l'équilibre de l'équipement pour éviter qu'il ne tombe.
5. Installez l'équipement sur une surface incombustible telle qu'un sol en béton, horizontal, plat, sec et suffisamment solide pour supporter une charge mécanique.
6. Toutes les étiquettes et marques d'avertissement doivent être visibles après l'installation. Ne gribouillez pas, n'endommagez pas et ne recouvrez pas les étiquettes de l'équipement.
7. Une haute tension mortelle existe. Évitez de toucher l'équipement afin de prévenir tout risque d'électrocution.
8. Avant toute opération, assurez-vous que l'équipement n'est pas endommagé et que le système n'est pas défectueux. Faute de quoi, un incendie ou un choc électrique peut se produire.
9. Déconnectez tous les interrupteurs ou disjoncteurs avant les installations, les connexions de câbles ou la maintenance.
10. Assurez-vous avant toute opération que la mise à la terre du système est fiable. Faute de quoi, un choc électrique peut se produire.
11. N'ouvrez pas les portes et ne touchez aucun composant ou borne sous tension durant le fonctionnement de l'équipement. Faute de quoi, un choc électrique peut se produire.

12. Ne placez pas la batterie dans un environnement à haute température. Tenez-le éloigné des sources de chaleur et de la lumière directe du soleil, car un incendie peut se produire lorsque la température ambiante dépasse 60 °C.
13. Ne touchez pas l'équipement en marche car sa température peut dépasser 60 °C et provoquer des brûlures. N'installez pas l'équipement à la portée de non-professionnels.
14. Ne démontez, modifiez ou remplacez aucune partie de l'équipement sans l'autorisation officielle du fabricant. La garantie ne couvre pas les dommages causés par des actions non autorisées.

Sécurité de la batterie :

1. Présence de haute tension. Débranchez l'appareil avant toute opération afin d'éviter tout choc électrique.
2. Ne pas démonter, modifier ou remplacer les pièces de la batterie ou de l'unité de contrôle de l'alimentation sans l'autorisation officielle du fabricant. Dans le cas contraire, il existe un risque de choc électrique ou de dommages pour l'équipement, pour lesquels le fabricant ne peut être tenu responsable.
3. Évitez d'inverser la polarité de la connexion afin d'éviter tout court-circuit de la batterie. Un court-circuit dans la batterie peut entraîner une fuite d'électrolyte, de la fumée, un dégagement de gaz inflammables, un emballement thermique, un incendie ou une explosion.
4. Ne frappez pas, ne tirez pas, ne traînez pas et ne pressez pas la batterie, car cela pourrait l'endommager ou provoquer un incendie.
5. Chargez la batterie rapidement après sa décharge afin d'éviter une décharge excessive et des dommages potentiels.
6. N'utilisez pas le module de batterie ou l'unité de contrôle de puissance s'ils sont défectueux, cassés ou endommagés.
7. Les modules de batterie endommagés peuvent présenter une fuite d'électrolyte.
8. Contactez le service après-vente pour les remplacer si nécessaire.
9. Contactez immédiatement le service après-vente si la batterie ne démarre pas. Dans le cas contraire, la batterie est susceptible d'être définitivement endommagée.

Mesures d'urgence

Fuite d'électrolyte de la batterie

Si le module de batterie perd de l'électrolyte, éviter tout contact avec le liquide ou le gaz qui fuit. L'électrolyte est corrosif. Il présente un risque d'irritation cutanée ou de brûlure chimique pour l'opérateur. En cas de contact accidentel avec la substance qui fuit, procéder comme suit :

Inhalation : évacuez la zone contaminée et demandez immédiatement une assistance médicale.

Contact oculaire : rincez-vous les yeux pendant au moins 15 minutes avec de l'eau propre et demandez immédiatement une assistance médicale.









Contact cutané : lavez soigneusement la zone de contact avec du savon et de l'eau propre et demandez immédiatement une assistance médicale.

Ingestion : faites-vous vomir et demandez immédiatement une assistance médicale.

Incendie

- La batterie peut prendre feu lorsque la température ambiante dépasse 150 °C. Des gaz toxiques et dangereux peuvent être dégagés si la batterie prend feu.
- En cas d'incendie, s'assurer qu'un extincteur à dioxyde de carbone, Novac1230 ou FM-200 se trouve à proximité.
- L'incendie ne peut pas être éteint avec de l'eau ou un extincteur à poudre sèche ABC. Les pompiers doivent porter des vêtements de protection complets et un appareil respiratoire autonome.

Description des étiquettes

	RISQUE DE HAUTE TENSION Présence de haute tension. Présence de haute tension. Déconnectez toute l'alimentation entrante et éteignez le produit avant de travailler dessus.		Il existe des risques potentiels. Portez un équipement de protection individuelle avant d'effectuer toute opération.
	Lisez le manuel de l'utilisateur avant de travailler sur cet équipement.		Point de mise à la terre.
	Prenez garde aux incendies.		Ne mettez pas le dispositif au rebut en tant que déchet ménager. Mettez le produit au rebut conformément aux lois et réglementations locales, ou renvoyez-le au fabricant.
	Marquage CE		Marquage RCM
	Marquage TÜV	-	-

Vérifications avant la mise sous tension

N°	Élément de vérification
1	L'équipement est fermement installé dans un espace propre, bien ventilé et facile d'accès pour le faire fonctionner.
2	Le câble PE, le câble de la batterie, le câble de l'onduleur et le câble du climatiseur sont correctement et fermement connectés.
3	Les attaches de câbles sont intactes, et ces derniers sont acheminés correctement et uniformément.
4	Les bornes et les ports non utilisés sont fermés hermétiquement.
5	Les interrupteurs en amont et en aval, tels que l'interrupteur de batterie et l'interrupteur CC, sont déconnectés.
6	La tension et la fréquence au niveau du point de connexion sont conformes aux exigences liées au raccordement de l'onduleur au réseau électrique.











Déclaration de conformité UE

GoodWe Technologies Co. Ltd. déclare par la présente que l'onduleur sans modules de communication sans fil vendu sur le marché européen est conforme aux exigences des directives suivantes :

- Directive sur la compatibilité électromagnétique 2014/30/UE (CEM)
- Directive sur les basses tensions des appareils électriques 2014/35/UE (DBT)
- Directives sur la restriction des substances dangereuses 2011/65/UE et 2015/863 (UE) (RoHS)
- Directive sur les batteries 2006/66/CE et Directive modificative 2013/56/UE
- Directive sur les déchets d'équipements électriques et électroniques 2012/19/UE
- Directive sur l'enregistrement, l'évaluation, l'autorisation et la restriction des substances chimiques (CE) n° 1907/2006 (REACH)

Vous pouvez télécharger la déclaration UE de conformité sur <https://en.goodwe.com>.

Voyant LED

Voyant	État	Description
 Marche		Vert fixe : L'équipement fonctionne correctement.
		Clignotement vert unique : La batterie fonctionne correctement, mais ne parvient pas à communiquer avec l'onduleur.
		Double clignotement vert : L'équipement est en veille.
		Vert éteint et jaune fixe : Alarme de l'équipement. Vert éteint et rouge fixe : Défaut de l'équipement. Vert éteint et rouge éteint et jaune éteint : L'équipement est hors tension.
 Avertissement		Jaune fixe : Alarme de l'équipement.
		Éteint : Aucune alarme.
 Défaut		Rouge fixe : Défaut de l'équipement.
		Éteint : Pas de défaut.

01 Sigurnosna mjera opreza

Opća izjava o ograničenju odgovornosti

- Informacije u ovom vodiču za brzu instalaciju podložne su promjenama zbog ažuriranja proizvoda ili drugih razloga. Ovaj vodič ne može zamijeniti oznake proizvoda niti sigurnosne mjere opreza u korisničkom priručniku osim ako nije drugačije navedeno. Svi opisi u ovom vodiču služe samo kao smjernice.
- Prije instalacije, pročitajte vodič za brzu instalaciju. Za dodatne informacije, pogledajte korisnički priručnik.
- Sve radnje trebaju obavljati obučeni tehničari s dobrim znanjem koji su upoznati s lokalnim standardima i sigurnosnim propisima.
- Provjerite ispravnost isporučenog modela, kompletan sadržaj i netaknuti izgled isporučenih proizvoda. Ako pronađete bilo kakvo oštećenje ili nedostaje neka komponenta, obratite se proizvođaču.
- Tijekom rada s opremom, koristite izolacijske alate i nosite osobnu zaštitnu opremu kako biste osigurali osobnu sigurnost. Kako biste zaštitili pretvarač od oštećenja, nosite antistatičke rukavice, odjeću i traku za zapešće kada dodirujete elektroničke komponente.
- Strogo slijedite upute za instalaciju, rad i konfiguraciju u ovom vodiču i korisničkom priručniku. Proizvođač ne snosi odgovornost za štetu uzrokovanu statičkim elektricitetom. Za više pojedinosti o jamstvu posjetite <https://en.goodwe.com/warranty>.

Sigurnosno odricanje od odgovornosti



Upozorenje

Sigurnost sustava:

1. Strogo se pridržavajte lokalnih zakona, propisa i standarda tijekom instalacija i rada.
2. Strogo slijedite sigurnosne oznake na opremi i sigurnosne mjere opreza navedene u korisničkom priručniku sustava ili pretvarača.
3. Koristite odgovarajuće alate i poduzmite zaštitne mjere prilikom postavljanja i održavanja teške opreme. Nepravilno rukovanje može rezultirati osobnim ozljedama ili oštećenjem sustava.
4. Kako biste spriječili oštećenja tijekom transporta, osigurajte da je transportno osoblje stručno osposobljeno. Zabilježite korake poduzete tijekom transporta i održavajte ravnotežu opreme kako biste izbjegli njeno ispadanje.
5. Postavite opremu na nezapaljivu površinu kao što je betonski pod koji je vodoravan, ravan, suh i dovoljno čvrst da podnese mehaničko opterećenje.
6. Sve naljepnice i oznake upozorenja moraju biti vidljive nakon instalacije. Nemojte šarati, oštećivati niti prekrivati niti jednu oznaku na uređaju.
7. Postoji smrtonosni visoki napon. Izbjegavajte dodirivanje opreme kako biste spriječili strujni udar.
8. Prije bilo kakvih operacija, provjerite da oprema nije oštećena i da sustav nije neispravan. U protivnom može doći do požara ili strujnog udara.
9. Prije instalacije, spajanja kabela ili održavanja, isključite sve prekidače ili prekidače.
10. Osigurajte pouzdano uzemljenje sustava prije bilo kakvih operacija. U protivnom može doći do strujnog udara.
11. Dok oprema radi, nemojte otvarati vrata ni dodirivati komponente ili priključke pod naponom. U protivnom može doći do strujnog udara.
12. Ne ostavljajte bateriju u okruženju visoke temperature. Držite ga podalje od izvora topline i izravne sunčeve svjetlosti jer može doći do požara ako temperatura okoline prijeđe 60 °C.
13. Ne dirajte opremu koja radi jer njezina temperatura može prijeći 60 °C i uzrokovati opekline. Nemojte instalirati opremu unutar dosega neprofesionalaca.
14. Nemojte rastavljati, modificirati niti mijenjati bilo koji dio baterije ili upravljačke jedinice bez službenog odobrenja proizvođača. Jamstvo ne pokriva štete nastale neovlaštenim radnjama.

Sigurnost baterije:

1. Postoji smrtonosni visoki napon. Prije bilo kakvih radnji, isključite opremu kako biste izbjegli električni udar.
2. Nemojte rastavljati, modificirati niti mijenjati bilo koji dio baterije ili upravljačke jedinice bez službenog odobrenja proizvođača. U protivnom će doći do strujnog udara ili oštećenja opreme, što ne snosi proizvođač.
3. Izbjegavajte spajanje obrnutog polariteta kako biste spriječili kratki spoj baterije. Kratki spoj u bateriji može dovesti do curenja elektrolita, dima, ispuštanja zapaljivih plinova, toplinskog odlaska, požara ili eksplozije.
4. Nemojte udarati, vući, povlačiti ili stiskati bateriju jer to može dovesti do oštećenja ili požara.
5. Napunite bateriju odmah nakon pražnjenja kako biste spriječili prekomjerno pražnjenje i moguću štetu.
6. Nemojte koristiti bateriju ili upravljačku jedinicu napajanja ako je neispravna, slomljena ili oštećena.
7. Iz oštećene baterije može curiti elektrolit.
8. Ako je potrebno, obratite se postprodajnoj službi radi zamjene.
9. Odmah se obratite postprodajnom servisu ako se baterija ne može pokrenuti. Inače se baterija može trajno oštetiti.

Hitne mjere

Curenje elektrolita iz baterije

Ako iz baterijskog modula curi elektrolit, izbjegavajte kontakt s tekućinom ili plinom koji curi. Elektrolit je korozivan. To će izazvati iritaciju kože ili kemijske opekline kod operatera. Svatko tko slučajno dođe u kontakt s curenjem mora učiniti sljedeće:

Udisanje: Evakuirajte se iz onečišćenog područja i odmah potražite liječničku pomoć.

Dodir s očima: U slučaju dodira s očima, ispirati oči s puno vode najmanje 15 minuta i odmah zatražiti pomoć liječnika.









Dodir s kožom: Temeljito operite područje dodira sapunom i čistom vodom i odmah potražite liječničku pomoć.

Gutanje: Izazvati povraćanje i odmah potražiti liječničku pomoć.

Vatra

- The battery may explode when the ambient temperature exceeds 150°C. Ako baterija gori, može doći do oslobađanja otrovnih i opasnih plinova.
- U slučaju požara, provjerite je li u blizini aparat za gašenje ugljičnim dioksidom ili Novac1230 ili FM-200.
- Požar se ne može gasiti vodom ili ABC aparatom za gašenje na suhi prah. Vatrogasci moraju nositi punu zaštitnu odjeću i samostalni aparat za disanje.

Opis oznaka

	OPASNOST OD VISOKOG NAPONA Postoji visok napon. Odspojite svu dovodnu struju i isključite proizvod prije rada na njemu.		Postoje potencijalni rizici. Prije bilo kakve uporabe, obucite odgovarajuću osobnu zaštitnu opremu.
	Prije rada na ovoj opremi, pročitajte korisnički priručnik.		Točka uzemljenja.
	Čuvajte se vatre.		Proizvod nemojte odlagati kao kućni otpad. Bacite proizvod u skladu s lokalnim zakonima i propisima, ili ga pošaljite natrag proizvođaču.
	Oznaka CE		Oznaka RCM
	Oznaka TUV	-	-

Provjerite prije uključivanja











Br.	Provjerite stavku
1	Proizvod je čvrsto instaliran na čistom mjestu koje je dobro prozračeno i gdje je lako rukovati.
2	PE kabel, kabel baterije, kabel pretvarača i kabel klima uređaja spojeni su ispravno i čvrsto.
3	Vezice za kabele su neoštećene, ispravno i ravnomjerno postavljene.
4	Neiskorišteni priključci i stezaljke zapečaćeni su.
5	Uzvodni i nizvodni prekidači kao što su prekidač baterije i DC prekidač su isključeni.
6	Napon i frekvencija na priključnoj točki zadovoljavaju zahtjeve za povezivanje pretvarača na mrežu.

EU izjava o sukladnosti

Tvrtka GoodWe Technologies Co., Ltd. ovime izjavljuje da pretvarač s bežičnim komunikacijskim modulima koji se prodaje na europskom tržištu ispunjava zahtjeve sljedećih direktiva:

- Direktiva o elektromagnetskoj kompatibilnosti 2014/30/EU (EMC)
 - Direktiva o niskom naponu električnih uređaja 2014/35/EU (LVD)
 - Ograničenja Direktive o opasnim tvarima 2011/65/EU i (EU) 2015/863 (RoHS)
 - Direktiva o baterijama 2006/66/EC i Direktiva o izmjenama i dopunama 2013/56/EU
 - Otpadna električna i elektronička oprema 2012/19/EU
 - Registracija, evaluacija, autorizacija i ograničavanje kemikalija (EZ) br. 1907/2006 (REACH)
- EU izjavu o sukladnosti možete preuzeti na <https://en.goodwe.com>.

LED indikator

Indikator	Status	Opis
 Radi		Stalno upaljeno zeleno: Oprema radi ispravno.
		Jedno trepćuće zeleno: Baterija radi ispravno, ali ne komunicira s pretvaračem.
		Duplo trepćuće zeleno: Oprema je u pripravnosti.
		Zeleno isključeno i stalno žuto: Alarm opreme. Zeleno isključeno i stalno crveno: Kvar opreme. Zeleno isključeno, crveno isključeno i žuto isključeno: Oprema isključena.
 Upozorenje		Stalno žuto: Alarm opreme.
		Isključen: Nema alarma.
 Kvar		Stalno crveno: Kvar opreme.
		Isključen: Bez greške.

01 Biztonsági óvintézkedés

Általános felelősségkizáró nyilatkozat

- A jelen rövid telepítési útmutatóban szereplő információk a termékfrissítések miatt vagy más okokból módosulhatnak. Ez az útmutató nem helyettesítheti a termékcímkéket vagy a felhasználói kézikönyvben található biztonsági óvintézkedéseket, hacsak nincs másképp meghatározva. Az útmutatóban szereplő összes leírás csak útmutatásul szolgál.
- A telepítés előtt olvassa el a gyors telepítési útmutatót. További információkat a felhasználói kézikönyvben talál.
- Minden telepítést képzett és hozzáértő szakembereknek kell elvégezniük, akik ismerik a helyi szabványokat és biztonsági előírásokat.
- Ellenőrizze a kapott csomagot, hogy megfelelő-e a modell, teljes-e a csomag tartalma, és hogy szemmel láthatóan sérülésmentes-e a termék. Ha bármilyen sérülést talál, vagy valamelyik alkatrész hiányzik, forduljon az értékesítés utáni szervizhez.
- Használjon szigetelő eszközöket és viseljen egyéni védőfelszerelést a berendezés működtetésekor személyes biztonsága érdekében. Viseljen antisztatikus kesztyűt, ruhát és csuklószalagot, amikor elektronikus alkatrészekhez nyúl, hogy megvédje az átalakítót a károsodástól.
- Szigorúan tartsa be a jelen útmutatóban és a felhasználói kézikönyvben található telepítési, használati és konfigurálási utasításokat. A gyártó nem vállal felelősséget a statikus elektromosság által okozott károkért. A garancia további részleteiért látogasson el a következő weboldalra: <https://en.goodwe.com/warranty>.

Biztonsági Nyilatkozat



Figyelmeztetés

Rendszerbiztonság

1. A telepítés és a működtetés során szigorúan tartsa be a helyi jogszabályokat, előírásokat és szabványokat.
2. Szigorúan kövesse a berendezésen található biztonsági címkéket, valamint a rendszer vagy az inverter felhasználói kézikönyvében leírt biztonsági óvintézkedéseket.
3. A nehéz energiatároló rendszerek telepítésekor és karbantartásakor megfelelő szerszámokat használjon, és tegyen óvintézkedéseket. A nem megfelelő műveletek személyi sérülést vagy a rendszer károsodását okozhatják.
4. A szállítás közbeni károsodás elkerülése érdekében gondoskodjon arról, hogy a szállítást végzők szakképzett személyek legyenek. Rögzítse a szállítás közben tett lépéseket, és tartsa fenn a berendezés egyensúlyát a leesés elkerülése érdekében.
5. Telepítse a berendezést olyan nem éghető felületre, például betonlajzatra, amely vízszintes, sík, száraz és elég masszív ahhoz, hogy elbírja a mechanikus terhelést.
6. Minden címkének és figyelmeztető jelzésnek láthatónak kell lennie a telepítés után. Ne firkálja össze, ne rongálja meg és ne takarja le a berendezésen lévő címkéket.
7. Halálos magasfeszültség veszélye áll fenn. Kerülje a berendezés megérintését, hogy elkerülje az áramütéses baleseteket.
8. Bármilyen művelet elvégzése előtt győződjön meg arról, hogy nem sérült-e a berendezés, és nem hibás-e a rendszer. Ellenkező esetben tüzeset vagy áramütés történhet.
9. Telepítés, kábelcsatlakoztatás vagy karbantartás előtt kapcsoljon ki minden kapcsolót és megszakítót.
10. Bármilyen művelet elvégzése előtt biztosítsa a rendszer megbízható földelését. Ellenkező esetben áramütés történhet.
11. Ne nyissa ki az ajtókat, és ne érjen hozzá egyik feszültség alatt lévő alkatrészhez vagy terminálhoz se, amikor a berendezés működésben van. Ellenkező esetben áramütés történhet.

12. Ne helyezze a berendezést magas hőmérsékletű környezetbe. Tartsa távol a hóforrásoktól és a közvetlen napfénytől, mivel tűz keletkezhet, ha a környezeti hőmérséklet meghaladja a 60°C-ot.
13. Ne érintse meg a működő berendezést, mivel annak hőmérséklete meghaladhatja a 60 °C-ot, és égési sérülést okozhat. Ne telepítse a berendezést olyan helyre, ahol nem szakemberek számára elérhető.
14. A gyártó hivatalos engedélye nélkül ne szerelje szét, ne módosítsa és ne cserélje ki a berendezés egyetlen részét sem. A garancia nem terjed ki olyan károkra, amelyek illetéktelen műveletek miatt következnek be.

Akkumulátor-biztonság:

1. Magasfeszültség veszélye áll fenn. Bármely művelet előtt kapcsolja ki a berendezést, hogy elkerülje az áramütést.
2. A gyártó hivatalos engedélye nélkül ne szerelje szét, ne módosítsa és ne cserélje ki az akkumulátor vagy a teljesítményvezérlő egység bármely részét. Ellenkező esetben áramütést vagy a berendezés károsodását okozhatja, amiért a gyártót nem terheli felelősség.
3. Kerülje el a fordított polaritású csatlakozást, hogy meggátolja az akkumulátor rövidzárlatát. Az akkumulátorban keletkező rövidzárlat elektrolitszivárgást, füstöt, gyúlékony gázok felszabadulását, túlmelegedést, tüzet vagy robbanást okozhat.
4. Ne üsse, ne húzza, ne rángassa és ne szorítsa össze az akkumulátort, mivel ez károsodást vagy tüzet okozhat.
5. A lemerítés után azonnal töltsse fel az akkumulátort, hogy megelőzze a túlzott lemerülést és az esetleges károkat.
6. Ne használja az akkumulátormodult vagy a teljesítményvezérlő egységet, ha az hibás, törött vagy sérült.
7. A sérült akkumulátormodulokból szivároghat az elektrolit.
8. Forduljon az értékesítési vevőszolgálathoz, ha cserére van szükség.
9. Ha az akkumulátor nem indítható, azonnal vegye fel a kapcsolatot az értékesítési vevőszolgálattal. Ellenkező esetben az akkumulátor tartósan károsodhat.

Vészhelyzeti Intézkedések

Elektrolit szivárgás az akkumulátorból

Ha az akkumulátormodulból elektrolit szivárog, kerülje az érintkezést a szivárgó folyadékkal vagy gázzal. Az elektrolit maró hatású. Bőrirritációt vagy kémiai égési sérülést okoz a kezelő számára. Ha valaki véletlenül érintkezésbe kerül a kiszivárgott anyaggal, a következőket kell tennie:

Belélegzés: Hagyja el a szennyezett területet, és azonnal forduljon orvoshoz.

Szembe kerülés: Legalább 15 percig öblítse szemét tiszta vízzel, és azonnal forduljon orvoshoz.









Bőrrel való érintkezés: Alaposan mossa le az érintkezési területet szappannal és tiszta vízzel, és azonnal forduljon orvoshoz.

Lenyelés: Hánytasson, és azonnal kérjen orvosi segítséget.

Tűz

- Az akkumulátor kigyulladhat, ha a környezeti hőmérséklet meghaladja a 150°C-ot. Mérgező és veszélyes gáz szabadulhat fel, ha az akkumulátor kigyullad.
- Tűz esetén győződjön meg arról, hogy a szén-dioxid tűzoltó készülék vagy a Novac1230 vagy FM-200 tűzoltó készülék a közelben van.
- A tüzet nem lehet vízzel vagy ABC száraz porral oltóval eloltani. A tűzoltóknak teljes védőruházatot és zárt légzőkészüléket kell viselniük.

Címke Leírás

	MAGASFESZÜLTÉG VESZÉLYE Magasfeszültség veszélye áll fenn. Mielőtt a terméken dolgozna, kapcsolja ki az áramellátást, és kapcsolja ki a terméket.		Léteznek potenciális kockázatok. Minden művelet előtt vegyen fel megfelelő egyéni védőfelszerelést.
	Olvassa el a felhasználói kézikönyvet, mielőtt a berendezésen dolgozna.		Földelési pont.
	Óvakodj a tűztől.		Ne dobja ki a berendezést háztartási hulladékként. A terméket a helyi törvényeknek és előírásoknak megfelelően dobja ki, vagy küldje vissza a gyártónak.
	CE Jelölés		RCM jelölés
	TUV jelölés	-	-

Ellenőrzés a bekapcsolás előtt

Szám.	Ellenőrizendő tétel
1	A berendezést stabilan, tiszta, jól szellőző és könnyen kezelhető helyen van telepítve.
2	A PE-kábel, az akkumulátorkábel, az inverterkábel és a légkondicionáló kábele megfelelően és stabilan vannak csatlakoztatva.
3	A kábelkötegelők épek, és megfelelően és egyenletesen vannak elvezetve.
4	A nem használt portok és csatlakozók le vannak zárva.
5	A felfelé és lefelé irányuló kapcsolók, mint például az akkumulátor kapcsolója és az egyenáramú kapcsoló, le vannak választva.
6	A csatlakozási ponton a feszültség és a frekvencia megfelel az inverter hálózati csatlakozási követelményeinek.











EU-megfelelőségi nyilatkozat

A GoodWe Technologies Co., Ltd. ezennel kijelenti, hogy az európai piacon értékesített, vezeték nélküli kommunikációs modulok nélküli inverter megfelel az alábbi irányelvek követelményeinek:

- Az elektromágneses összeférhetőségről szóló 2014/30/EU irányelv (EMC-irányelv)
- Kisfeszültségű elektromos berendezésekről szóló 2014/35/EU irányelv (LVD-irányelv)
- A veszélyes anyagok korlátozásáról szóló 2011/65/EU irányelv és (EU) 2015/863 irányelv (RoHS-irányelv)
- Az akkumulátorokról szóló 2006/66/EK irányelv és a 2013/56/EU módosító irányelv
- Az elektromos és elektronikus berendezések hulladékairól szóló 2012/19/EU irányelv
- A vegyi anyagok regisztrálásáról, értékeléséről, engedélyezéséről és korlátozásáról (REACH) szóló 1907/2006/EK rendelet (REACH-rendelet)

Az EU-megfelelőségi nyilatkozatot a <https://en.goodwe.com> weboldaltól töltheti le.

LED indikátor

Indikátor	Állapot	Leírás
 Működés		Folyamatos zöld: A berendezés megfelelően működik.
		Egyetlen zöld villog: Az akkumulátor megfelelően működik, de nem sikerül kommunikálnia az inverterrel.
		Duplán villogó zöld: A berendezés készenléti állapotban van.
		Zöld kikapcsolva és folyamatos sárga: Berendezésriasztás. Zöld kikapcsolva és folyamatos piros: Berendezéshiba. Zöld, piros és sárga kikapcsolva: A berendezés ki van kapcsolva.
 Figyelmeztetés		Folyamatos sárga: Berendezésriasztás.
		Ki: Nincs riasztás.
 Hiba		Folyamatos piros: Berendezéshiba.
		Ki: Nincs hiba.

01 Precauzioni di sicurezza

Esclusione di responsabilità generale

- Le informazioni contenute in questa guida all'installazione rapida sono soggette a modifiche a causa di aggiornamenti del prodotto o per altri motivi. La presente guida non sostituisce le etichette dei prodotti o le precauzioni di sicurezza contenute nel manuale d'uso, a meno che non sia specificato diversamente. Tutte le descrizioni riportate nella guida hanno esclusivamente titolo indicativo.
- Leggere completamente la guida rapida all'installazione prima dell'installazione. Per ulteriori informazioni, consultare il manuale dell'utente.
- Tutte le installazioni devono essere eseguite da tecnici qualificati e competenti che conoscono gli standard locali e le norme di sicurezza.
- Controllare che i prodotti consegnati siano corretti nel modello, completi nei contenuti e integri nell'aspetto. Contattare il servizio di post-vendita qualora si riscontrino danni o vi siano componenti mancanti.
- Per garantire la sicurezza personale durante l'uso delle apparecchiature, adoperare utensili isolanti e indossare dispositivi di protezione personale. Per evitare danni all'inverter, indossare polsiere, guanti e indumenti antistatici quando si maneggiano i componenti elettronici.
- Seguire scrupolosamente le istruzioni per l'installazione, il funzionamento e la configurazione contenute in questa guida e nel manuale d'uso. Il produttore non sarà responsabile di eventuali danni causati dall'elettricità statica. Per maggiori dettagli sulla garanzia, visitare <https://en.goodwe.com/warranty>.

Esclusione di responsabilità per la sicurezza



Avvertenza

Sicurezza del sistema:

1. Seguire rigorosamente le leggi, i regolamenti e gli standard locali durante le installazioni e l'utilizzo.
2. Seguire rigorosamente le etichette di sicurezza sull'apparecchiatura e le precauzioni di sicurezza descritte nel manuale dell'utente del sistema o dell'inverter.
3. Utilizzare strumenti adeguati e adottare misure protettive durante l'installazione e la manutenzione del pesante sistema di accumulo di energia. L'uso improprio può provocare lesioni personali o danni al sistema.
4. Per prevenire danni durante il trasporto, assicurarsi che il personale addetto al trasporto sia professionalmente addestrato. Prendere nota dei passi compiuti durante il trasporto e mantenere l'equilibrio dell'apparecchiatura per evitare di farla cadere.
5. Installare l'apparecchiatura su una superficie non combustibile (ad esempio un pavimento di cemento) orizzontale, piana, asciutta e sufficientemente robusta da sopportare il carico meccanico.
6. Tutte le etichette e le indicazioni di avvertenza devono essere visibili dopo l'installazione. Non scarabocchiare, danneggiare o coprire alcuna etichetta dell'apparecchiatura.
7. Presenza di tensioni elevate letali. Evitare di toccare l'apparecchiatura per evitare scosse elettriche.
8. Prima di qualsiasi operazione, accertarsi che l'apparecchiatura non sia danneggiata e che il sistema non sia difettoso. In caso contrario possono verificarsi incendi o scosse elettriche.
9. Scollegare tutti gli interruttori prima delle installazioni, dei collegamenti dei cavi o della manutenzione.
10. Garantire una messa a terra affidabile del sistema prima di qualsiasi operazione. In caso contrario potrebbero verificarsi scosse elettriche.
11. Non aprire gli sportelli né toccare componenti o terminali sotto tensione quando l'apparecchiatura è in funzione. In caso contrario potrebbero verificarsi scosse elettriche.

12. Non collocare l'apparecchiatura in un ambiente con temperature elevate. Tenerla lontana da fonti di calore e dalla luce solare diretta, poiché potrebbe verificarsi un incendio quando la temperatura ambiente supera i 60 °C.
13. Non toccare l'apparecchiatura in funzione poiché la sua temperatura potrebbe superare i 60 °C e provocare ustioni. Non installare l'apparecchiatura alla portata dei non professionisti.
14. Non smontare, modificare o sostituire alcuna parte dell'apparecchiatura senza l'autorizzazione ufficiale del produttore. La garanzia non copre i danni causati da azioni non autorizzate.

Sicurezza della batteria:

1. Presenza di alta tensione. Spegnerne l'apparecchiatura prima di qualsiasi operazione per evitare scosse elettriche.
2. Non smontare, modificare o sostituire alcuna parte della batteria o della centralina senza l'autorizzazione ufficiale del produttore. In caso contrario, potrebbero verificarsi scosse elettriche o danni all'apparecchiatura per i quali il produttore non sarà ritenuto responsabile.
3. Evitare il collegamento con polarità inversa per evitare cortocircuiti della batteria. Un cortocircuito nella batteria può provocare perdite di elettrolito, fumo, rilascio di gas infiammabili, sbalzi termici, incendi o esplosioni.
4. Non colpire, tirare, trascinare o schiacciare la batteria poiché ciò potrebbe causare danni o incendi.
5. Caricare immediatamente la batteria dopo averla scaricata per evitare uno scaricamento eccessivo e potenziali danni.
6. Non usare il modulo batteria o la centralina se risultano difettose, rotte o danneggiate.
7. I moduli batteria danneggiati possono perdere elettrolita.
8. Contattare il servizio post vendita per l'eventuale sostituzione.
9. Se la batteria non si avvia, contattare immediatamente il servizio di post-vendita. In caso contrario la batteria potrebbe subire danni permanenti.

Misure di emergenza

Perdite dell'elettrolita della batteria

Se il modulo della batteria ha delle perdite di elettrolita, evitare il contatto con il liquido fuoriuscito o il gas. L'elettrolita è corrosivo. Può causare irritazione cutanea o ustioni chimiche all'operatore. Chiunque entri accidentalmente in contatto con la perdita deve comportarsi come segue:

Inalazione: Evacuare l'area contaminata e richiedere immediatamente assistenza medica.

Contatto con gli occhi: Sciacquare gli occhi per almeno 15 minuti con acqua pulita e richiedere immediatamente assistenza medica.









Contatto con la pelle: Lavare accuratamente la zona interessata con acqua pulita e sapone e richiedere immediatamente assistenza medica.

Ingestione: Indurre il vomito e richiedere immediatamente assistenza medica.

Incendio

- La batteria può incendiarsi se la temperatura ambiente supera i 150 °C. Quando la batteria s'incendia può rilasciare gas velenosi e pericolosi.
- In caso d'incendio, assicurarsi di avere a portata di mano un estintore ad anidride carbonica o Novac1230 o FM-200.
- Non si può estinguere l'incendio con acqua o un estintore a polvere secca ABC. I vigili del fuoco devono indossare indumenti protettivi completi e autorespiratori.

Descrizione sull'etichetta

	PERICOLO DI ALTA TENSIONE Presenza di alta tensione. Scollegare tutta l'alimentazione in entrata e spegnere il prodotto prima di effettuare qualunque tipo di intervento.		Potenziale rischio. Indossare dispositivi di protezione individuale adeguati prima di qualsiasi operazione.
	Leggere interamente il manuale dell'utente prima di lavorare sull'apparecchiatura.		Punto di messa a terra.
	Prestare attenzione agli incendi.		Non smaltire l'apparecchiatura come rifiuto domestico. Smaltire il prodotto conformemente alle leggi e alle normative vigenti a livello locale, oppure rispedirlo al produttore.
	Marchio CE		Marchio RCM
	Marchio TÜV	-	-

Controllo prima dell'accensione

No.	Oggetto del controllo
1	L'apparecchiatura è saldamente installata in un luogo pulito, dove è bene aerata e facile da raggiungere.
2	Il cavo PE, il cavo della batteria, il cavo dell'inverter e il cavo del condizionatore dell'aria sono collegati correttamente e saldamente.
3	Le fascette di cablaggio sono intatte, posate correttamente e in modo uniforme.
4	Porte e terminali inutilizzati sono sigillati.
5	Gli interruttori a monte e a valle, così come l'interruttore della batteria e l'interruttore CC sono scollegati.
6	La tensione e la frequenza nel punto di collegamento soddisfano i requisiti per il collegamento dell'inverter alla rete.











Dichiarazione di conformità UE

GoodWe Technologies Co., Ltd. dichiara che l'inverter senza moduli di comunicazione wireless venduto sul mercato europeo soddisfa i requisiti delle seguenti direttive:

- Direttiva sulla compatibilità elettromagnetica 2014/30/UE (EMC)
- Direttiva sulla bassa tensione degli apparecchi elettrici 2014/35/UE (LVD)
- Direttiva sulla restrizione delle sostanze pericolose 2011/65/UE e (UE) 2015/863 (RoHS)
- Direttiva sulle batterie 2006/66/CE e direttiva di modifica 2013/56/CE
- Rifiuti di apparecchiature elettriche ed elettroniche 2012/19/UE
- Registrazione, valutazione, autorizzazione e restrizione delle sostanze chimiche (CE) n. 1907/2006 (REACH)

È possibile scaricare la dichiarazione di conformità UE su <https://en.goodwe.com>.

Indicatore LED

Indicatore	Stato	Descrizione
 In funzione		Verde fisso: l'apparecchiatura funziona correttamente.
		Singolo lampeggio verde: la batteria funziona correttamente ma non riesce a comunicare con l'inverter.
		Doppio lampeggio verde: L'apparecchiatura è in standby.
		Verde spento e giallo fisso: allarme apparecchiatura. Verde spento e rosso fisso: guasto dell'apparecchiatura. Verde spento, rosso spento e giallo spento: l'apparecchiatura è spenta.
 Avvertenza		Giallo fisso: allarme apparecchiatura.
		Spento: Nessun allarme.
 Guasto		Rosso fisso: guasto dell'apparecchiatura.
		Spento: Nessun guasto.

01 Saugos priemonės

Bendras atsakomybės atsisakymas

- Informacija šiame greitojo diegimo vadove gali keistis dėl gaminio atnaujinimų ar kitų priežasčių. Šis vadovas negali pakeisti gaminio etikečių ar vartotojo vadovo saugos priemonių, nebent nurodyta kitaip. Visi vadove esantys aprašymai yra tik informaciniais tikslais.
- Prieš montuodami perskaitykite greito montavimo vadovą. Daugiau informacijos ieškokite vartotojo vadove.
- Visas operacijas turi atlikti apmokyti ir išmanantys technikai, kurie yra susipažinę su vietiniais standartais ir saugos taisyklėmis.
- Patikrinkite, ar pristatymuose yra tinkamas modelis, visas turinys ir nepažeista išvaizda. Jei aptinkate kokių nors pažeidimų arba trūksta komponentų, susisiekite su aptarnavimo po pardavimo tarnyba.
- Naudodami įrangą naudokite izoliacinius įrankius ir dėvėkite asmenines apsaugos priemones, kad užtikrintumėte asmeninį saugumą. Liesdami elektroninius komponentus mėvėkite antistatines pirštines, dėvėkite drabužius ir riešo juosteles, kad apsaugotumėte keitiklių nuo pažeidimų.
- Griežtai laikykitės šiame vadove ir vartotojo vadove pateiktų diegimo, naudojimo ir konfigūravimo instrukcijų. Gamintojas neprisiima atsakomybės už jokią žalą, kurią sukelia statinė elektros energija. Norėdami sužinoti daugiau informacijos apie garantiją, apsilankykite adresu <https://en.goodwe.com/warranty>.

Saugos atsisakymas



Įspėjimas

Sistemos Sauga:

1. Instaliacijos metu ir vykdydami darbus, griežtai laikykitės vietinių įstatymų, taisyklių ir standartų.
2. Griežtai sekite nurodymus ant saugos etikečių, esančių ant įrangos bei saugos priemonių, kurios nurodytos sistemoms arba keitiklio vartotojo vadove.
3. Montuodami ir prižiūrėdami sunkią įrangą naudokite tinkamus įrankius ir imkitės apsaugos priemonių. Dėl netinkamo naudojimo galite susižaloti arba sugadinti sistemą.
4. Kad išvengtumėte žalos ar pažeidimų transportavimo metu, įsitikinkite, kad transportavimo personalas yra profesionaliai apmokytas. Pasižymėkite veiksmus, kurių buvo imtasi transportuojant, ir išlaikykite įrangos balansą, kad nenukristų.
5. Įrangą montuokite ant nedegaus paviršiaus, pavyzdžiui, betoninių grindų, kurios yra horizontalios, plokščios, sausos ir pakankamai tvirtos, kad atlaikytų mechaninę apkrovą.
6. Sumontavus turi būti matomi visi įspėjamieji ženklai ir ženklai. Nebraižykite, nepažeiskite ir neuždenkite jokios įrangos etikečių.
7. Yra mirtina aukšta įtampa. Nelieskite įrangos, kad išvengtumėte elektros smūgio.
8. Prieš pradėdami bet kokius darbus, įsitikinkite, kad įranga yra nepažeista ir ar sistema nėra sugedusi. Priešingu atveju, gali kilti gaisras arba įvykti elektros smūgis.
9. Prieš atlikdami instaliaciją, jungiant kabelius arba atliekant techninę priežiūrą, atjunkite visus jungiklius arba įtampos pertraukiklius.
10. Prieš pradėdami bet kokius darbus, pasirūpinkite patikimu sistemos įžeminimu. Priešingu atveju gali įvykti elektros smūgis.
11. Neatidarykite durų ir nelieskite jokių įtampų turinčių komponentų ar gnybtų, įrangos veikimo metu. Priešingu atveju gali įvykti elektros smūgis.
12. Nestatykite įrangos aukštos temperatūros aplinkoje. Laikykite toliau nuo šilumos šaltinio ir tiesioginių saulės spindulių, nes gali kilti gaisras, kai aplinkos temperatūra viršija 60 °C.
13. Nelieskite veikiančios įrangos, nes jos temperatūra gali viršyti 60 °C ir sukelti nudegimus. Nemontuokite įrangos ten kur gali ją pasiekti gali neprofesionalai.
14. Neardykite, nemodifikuokite ir nekeiskite jokios įrangos dalies be oficialaus gamintojo leidimo. Garantija nepadengia žalos, atsiradusios dėl neteisėtų veiksmų.

Akumulatoriaus Sauga:

1. Yra mirtina aukšta įtampa. Prieš bet kokius darbus išjunkite įrangą, kad išvengtumėte elektros smūgio.
2. Neardykite, nemodifikuokite ir nekeiskite jokių akumulatoriaus ar maitinimo valdymo bloko dalių be oficialaus gamintojo leidimo. Priešingu atveju, tai gali sukelti elektros smūgį arba sugadinti įrangą, už ką gamintojas nepriima atsakomybės.
3. Venkite atvirkštinio poliškumo prijungimo, kad išvengtumėte baterijos trumpojo jungimo. Akumulatoriaus trumpasis jungimas gali sukelti elektrolito nuotėkį, dūmus, degių dujų išsiskyrimą, terminį nutekėjimą, gaisrą ar sprogamą.
4. Nesutrenkite, netraukite, nevilkite ir nespauskite akumulatoriaus, nes galite jį pažeisti arba sukelti ugnį.
5. Išsikrovę akumuliatorių nedelsdami įkraukite, kad išvengtumėte per didelio išsikrovimo ir galimo pažeidimo.
6. Nenaudokite akumulatoriaus modulio arba maitinimo valdymo bloko, jei jie yra sugedę, sulūžę arba pažeisti.
7. Iš pažeistų akumulatoriaus modulių gali ištekėti elektrolitas.
8. Jei reikia, kreipkitės į garantinį aptarnavimą dėl pakeitimo.
9. Jei akumulatoriaus neveikia, nedelsdami susisiekiate su klientų aptarnavimo po pardavimo tarnyba. Priešingu atveju akumuliatorių gali būti visam laikui sugadintas.

Avarinės priemonės

Akumulatoriaus elektrolito nutekėjimas

Jei iš akumulatoriaus modulio nuteka elektrolitas, venkite sąlyčio su nutekančiu skysčiu ar dujomis. Elektrolitas yra esdinantis. Tai sudirgins odą arba sukels cheminį nudegimą operatoriui. Bet kas, kas kontaktavo netyčia su nuotėkiu, turi daryti taip:

Įkvėpus: Evakuoti užterštą vietą ir nedelsiant kreiptis į gydytoją.

Patekus į akis: Mažiausiai 15 minučių plaukite akis švariu vandeniu ir nedelsdami kreipkitės į gydytoją.









Patekus ant odos: Kruopščiai nuplaukite sąlyčio vietą muilu ir švariu vandeniu ir nedelsdami kreipkitės medicininės pagalbos.

Prarijus: Sukelti vėmimą ir nedelsiant kreiptis į gydytoją.

Gaisras

- Akumuliatorių gali užsidegti, kai aplinkos temperatūra viršija 150 °C. Jei akumuliatorių užsidega, gali išsiskirti nuodingų ir pavojingų dujų.
- Gaisro atveju įsitinkite, kad šalia yra anglies dioksido gesintuvas arba Novac1230 arba FM-200.
- Gaisro negalima užgesinti vandeniu ar miltelinu gesintuvu ABC. Ugniagesiai privalo dėvėti pilnus apsauginius drabužius ir autonominius kvėpavimo aparatus.

Etiketės aprašymas

	AUKŠTOS ĮTAMPOS PAVOJUS Yra aukšta įtampa. Prieš dirbdami su gaminio, atjunkite visą įeinantį maitinimą ir išjunkite gaminį.		Galimos rizikos egzistuoja. Prieš atlikdami bet kokius darbus, dėvėkite tinkamas asmenines apsaugos priemones.
	Prieš pradėdami dirbti su šia įranga, perskaitykite vartotojo vadovą.		Įžeminimo taškas.
	Saugokitės ugnies.		Nešalinkite produkto kartu su buitinėmis atliekomis. Išmeskite gaminį pagal vietinius įstatymus ir reglamentus arba nusiųskite jį atgal gamintojui.
	CE ženklas		RCM žymėjimas
	TUV žymėjimas	-	-

Patikrinkite prieš įjungdami maitinimą

Nr.	Patikrinkite elementą
1	Įranga tvirtai sumontuota švarioje, gerai vėdinamoje ir lengvai valdomoje vietoje.
2	PE kabelis, akumuliatoriaus kabelis, inverterio kabelis ir oro kondicionieriaus kabelis yra tinkamai ir tvirtai sujungti.
3	Kabelių ryšiai nepažeisti, nutiesti teisingai ir tolygiai.
4	Nenaudojami priedavai ir terminalai yra užplombuoti.
5	Prieš srovę ir pasroviui esantys jungikliai, tokie kaip akumuliatoriaus jungiklis ir nuolatinės srovės jungiklis, yra atjungti.
6	Prijungimo taško įtampa ir dažnis atitinka keitiklio tinklo prijungimo reikalavimus.











ES atitikties deklaracija

GoodWe Technologies Co., Ltd. pareiškia, kad Europos rinkoje parduodamas inverteris be belaidžio ryšio modulių atitinka šių direktyvų reikalavimus:

- Elektromagnetinio suderinamumo direktyva 2014/30/ES (EMC)
- Elektros prietaisų žemos įtampos direktyvą 2014/35/ES (ŽĮD)
- Pavojingų medžiagų apribojimo direktyvą 2011/65/EU ir (EU) 2015/863 (RoHS)
- Baterijų direktyva 2006/66/EC ir iš dalies keičianti direktyva 2013/56/EU
- Elektros ir elektroninės įrangos atliekos 2012/19/ES
- Cheminių produktų registracija, įvertinimas, autorizavimas ir apribojimas (EB) Nr. 1907/2006 (REACH)

Galite atsisiųsti ES atitikties deklaraciją iš <https://en.goodwe.com>.

Šviesadiodis indikatorius

Indikatorius	Būsena	Aprašymas
 Vykdyti		Pastovi žalia: Įranga veikia tinkamai.
		Mirksi tik žalia: Akumulatorius veikia tinkamai, bet nekomunikuoja su įtampos keitikliu.
		Dvigubai mirksi žalia: Įranga yra budėjimo režime.
		Žalia nedega ir nuolat dega geltona: Įrangos signalizacija. Žalia nedega ir nuolat dega raudona: Įrangos gedimas. Žalia nedega, raudona nedega ir geltona nedega: Įrangos maitinimas išjungtas.
 Įspėjimas		Dega geltona: Įrangos signalizacija.
		Išjungta: Nėra signalizacijos.
 Triktis		Dega raudona: Įrangos gedimas.
		Išjungta: Nėra gedimo.

01 Drošības pasākumi

Vispārēja atruna

- Šīs ātrās uzstādīšanas rokasgrāmatas informācija var mainīties izstrādājuma atjauninājumu vai citu iemeslu dēļ. Šī rokasgrāmata nevar aizstāt izstrādājuma etiķetes vai drošības pasākumus lietotāja rokasgrāmatā, ja vien nav norādīts citādi. Visi šeit minētie apraksti ir tikai orientējoši.
- Pirms uzstādīšanas izlasiet ātrās uzstādīšanas rokasgrāmatu. For additional information, please see the user manual.
- Visas darbības jāveic apmācītiem un zinošiem tehniķiem, kuri pārzina vietējos standartus un drošības noteikumus.
- Pārbaudiet, vai piegādātie materiāli atbilst pareizam modelim, pilnam saturam un nav bojāti. Sazinieties ar ražotāju, ja ir konstatēts kāds bojājums vai trūkst kādas sastāvdaļas.
- Darba vietas iekārtojums nepieciešamību izmantot individuālos aizsardzības līdzekļus aprīkojuma lietošanas laikā. Pieskaroties elektroniskām detaļām, valkājiet antistatiskos cimdus, drēbes un plaukstu sloksnes, lai pasargātu invertoru no bojājumiem.
- Stingri ievērojiet šajā rokasgrāmatā un lietotāja rokasgrāmatā sniegtos uzstādīšanas, ekspluatācijas un konfigurācijas norādījumus. Ražotājs ir atbildīgs par kaitējumu, kuru izraisījis viņa produkta trūkums. Lai iegūtu sīkāku informāciju par garantiju, lūdzu, apmeklējiet <https://en.goodwe.com/warranty>.

Drošības atruna



Brīdinājums

Sistēmas drošība:

1. Uzstādīšanas un ekspluatācijas laikā stingri ievērojiet vietējos likumus, noteikumus un standartus.
2. Stingri ievērojiet drošības marķējumu uz iekārtas un drošības pasākumus, kas aprakstīti sistēmas vai invertora lietotāja rokasgrāmatā.
3. Uzstādot un apkopjot smago aprīkojumu, lūdzu, izmantojiet piemērotus instrumentus un veiciet aizsardzības pasākumus. Neatbilstošas darbības var izraisīt cilvēku traumas vai sistēmas bojājumus.
4. Lai novērstu bojājumus transportēšanas laikā, pārliecinieties, ka transportēšanas personāls ir profesionāli apmācīts. Reģistrējiet transportēšanas laikā veiktos pasākumus un saglabājiet iekārtas līdzsvaru, lai izvairītos no tās nomešanas.
5. Uzstādiet iekārtu uz nedegošas virsmas, piemēram, betona grīdas, kas ir horizontāla, līdzena, sausa un pietiekami izturīga, lai izturētu mehānisko slodzi.
6. Visām etiķetēm un brīdinājuma zīmēm jābūt redzamām pēc uzstādīšanas. Neskrāpējiet, nesabojājiet un neaizsedziet uz ierīces nevienu etiķeti.
7. Pastāv nāvējošs augstspriegums. Izvairieties pieskarties iekārtai, lai novērstu elektriskās strāvas trieciena gadījumus.
8. Pirms jebkuru darbību veikšanas pārliecinieties, ka iekārta nav bojāta un sistēma nav bojāta. Pretējā gadījumā var rasties ugunsgrēks vai elektriskās strāvas trieciens.
9. Pirms uzstādīšanas, kabeļu savienošanas vai tehniskās apkopes atvienojiet visus slēdžus vai slēdžus.
10. Pirms jebkuras darbības nodrošiniet sistēmas drošu zemējumu. Pretējā gadījumā var rasties ugunsgrēks vai elektriskās strāvas trieciens.
11. Neatveriet durvis un nepieskarieties spriegumaktīviem komponentiem vai spailēm, kad iekārta darbojas. Pretējā gadījumā var rasties ugunsgrēks vai elektriskās strāvas trieciens.
12. Nenovietojiet akumulatoru vidē, kurā ir augsta temperatūra. Uzglabājiet to prom no karstuma avota un tiešiem saules stariem, jo, ja apkārtējās vides temperatūra pārsniedz 60 °C, var izcelties ugunsgrēks.

13. Nepieskarieties darbojošai iekārtai, jo tās temperatūra var pārsniegt 60 °C un izraisīt apdegumus. Neuzstādiat aprīkojumu neprofesionālu sasniedzamā vietā.
14. Neizjauciet, nemodificējiet un nenomainiet nevienu akumulatora moduļa vai PCU daļu bez oficiāla ražotāja atļaujas. Garantija neattiecas uz bojājumiem, kas radušies nesankcionētu darbību rezultātā.

Akumulatora drošība:

1. Pastāv nāvējošs augstspriegums. Pirms jebkādu darbību veikšanas izslēdziet iekārtu, lai izvairītos no elektriskās strāvas trieciena.
2. Bez oficiālas ražotāja atļaujas neizjauciet, nemodificējiet un nenomainiet nevienu akumulatora vai jaudas vadības bloka daļu. Pretējā gadījumā tas izraisīs elektriskās strāvas triecieni vai aprīkojuma bojājumus, kurus ražotājs nesedz.
3. Izvairieties no apgriezās polaritātes savienojuma, lai novērstu akumulatora īssavienojumu. Īssavienojums akumulatorā var izraisīt elektrolīta noplūdi, dūmus, uzliesmojošu gāzu izdalīšanos, termisko izsīkšanu, ugunsgrēku vai eksploziju.
4. Neiespiediet, nevelciet, nevelciet un nesaspiediet akumulatoru, jo tas var izraisīt bojājumus vai ugunsgrēku.
5. Pēc izlādes nekavējoties uzlādējiet akumulatoru, lai novērstu pārmērīgu izlādi un iespējamus bojājumus.
6. Neizmantojiet akumulatoru vai barošanas vadības bloku, ja tas ir bojāts, salauzts vai bojāts.
7. No bojātiem akumulatora moduļiem var izplūst elektrolīts.
8. Nepieciešamības gadījumā sazinieties ar pēcpārdošanas servisu, lai veiktu nomaiņu.
9. Nekavējoties sazinieties ar pēcpārdošanas servisu, ja akumulatoru nevar iedarbināt. Pretējā gadījumā var tikt neatgriezeniski bojāts akumulators.

Ārkārtas pasākumi

Akumulatora elektrolīta noplūde









Ja no akumulatora moduļa izplūst elektrolīts, izvairieties no saskares ar šķidrumu vai gāzi, kas noplūst. Elektrolīts ir kodīgs. Tas radīs ādas kairinājumu vai ķīmisku apdegumu operatoram. Ikvienam, kas nejauši sazinās ar noplūdi, ir jā dara šādi:

Ieelpošana: Evakuēties no piesārņotās vietas un nekavējoties meklēt medicīnisko palīdzību. Saskare ar acīm: Skalo acis ar tīru ūdeni vismaz 15 minūtes un nekavējoties meklēt medicīnisko palīdzību. Saskare ar ādu: Rūpīgi nomazgājiet pieskāriena vietu ar ziepēm un tīru ūdeni un nekavējoties meklējiet medicīnisko palīdzību. Norīšana: Izraisīt vemšanu un meklēt neatliekamo medicīnisko palīdzību.

Uguns

- Akumulators var uzsprāgt, ja apkārtējās vides temperatūra pārsniedz 150 °C. Ja akumulators aizdegas, var izdalīties indīga un bīstama gāze.
- Ugunsgrēka gadījumā pārliecinieties, vai tuvumā atrodas oglekļa dioksīda ugunsdzēsamais aparāts vai Novac1230 vai FM-200.
- Ugunsgrēku nevar nodzēst ar ūdeni vai sauso pulvera ugunsdzēsamo aparātu ABC. Ugunsdzēsējiem ir jāvalkā pilns aizsargtērps un autonomie elpošanas aparāti.

Etīķetes apraksts

	Augstsprieguma apdraudējums Pastāv augsts spriegums. Atvienojiet visu ienākošo strāvu un izslēdziet ierīci, pirms strādājat pie tās.		Pastāv iespējamie riski. Valkājiet atbilstošus IAL pirms jebkādam darbībām.
	Pirms darba ar šo iekārtu izlasiet lietotāja rokasgrāmatu.		Zemējuma punkts.
	Sargieties no ugunsgrēka.		Neutilizējiet iekārtu kā sadzīves atkritumus. Utilizējiet ierīci saskaņā ar vietējiem likumiem un noteikumiem, vai nosūtiet to atpakaļ ražotājam.
	CE marķējums		RCM marķējums
	ATZĪME	-	-

Pārbaudiet pirms barošanas ieslēgšanas

Nr.	Pārbaudiet vienumu
1	Iekārta ir stingri uzstādīta tīrā vietā, kas ir labi vādināma un viegli darbināma.
2	PE kabelis, akumulatora kabelis, invertora kabelis un gaisa kondicioniera kabelis ir pareizi un stingri savienoti.
3	Kabeļu saites ir neskartas, pareizi un vienmērīgi izvilktas.
4	Neizmantošanās porti un termināļi ir aizzīmogoti.
5	Upstream un downstream slēdži, piemēram, akumulatora slēdzis un līdzstrāvas slēdzis, ir atvienoti.
6	Spriegums un frekvence pieslēguma punktā atbilst invertora tīkla pieslēgšanas prasībām.











ES Atbilstības deklarācija

Ar šo GoodWe Technologies Co., Ltd. paziņo, ka invertors bez bezvadu sakaru moduļiem, kas tiek pārdots Eiropas tirgū, atbilst šādu direktīvu prasībām:

- Elektromagnētiskās saderības direktīva 2014/30/ES (EMC)
- Zemsprieguma Elektroiekārtu direktīva 2014/35/ES (LVD)
- Bīstamo vielu ierobežošanas direktīva 2011/65/EU un (EU) 2015/863 (RoHS)
- Akumulatoru direktīva 2006/66/EC un Direktīvas 2013/56/ES grozījumi
- Elektrisko un elektronisko iekārtu atkritumi 2012/19/ES
- Ķīmikāliju reģistrēšanas, vērtēšanas, licencēšanas un ierobežošanas regula (EK) Nr. 1907/2006 (REACH)

ES atbilstības deklarāciju varat lejupielādēt vietnē <https://en.goodwe.com>.

LED indikators

Indikators	Statuss	Apraksts
 Palaist		Vienmēr zaļš: Vai tahogrāfs darbojas pareizi.
		Viena mirgojoša zaļa krāsa: Akumulators darbojas pareizi, bet nespēj sazināties ar invertoru.
		Divreiz mirgojošs zaļš: Iekārta ir gaidīšanas režīmā.
		Izslēgts zaļš un vienmērīgi dzeltens: Iekārtas signalizācija. Izslēgts zaļš un vienmērīgi sarkans: reģistrācijas kontrolierīces defekts. Izslēgts zaļš un vienmērīgi dzeltens: Iekārtas izslēgšana.
 Brīdinājums		Vienmēr dzeltens: Iekārtas signalizācija.
		Izslēgts: Nav trauksmes.
 Kļūda		Vienmēr sarkans: reģistrācijas kontrolierīces defekts.
		Izslēgts: Nav vainas.

01 Veiligheidsmaatregel

Algemene disclaimer

- De informatie in deze beknopte handleiding is onderhevig aan wijzigingen, vanwege productupdates of andere redenen. Deze handleiding vervangt de productlabels of de veiligheidsmaatregelen in de gebruikershandleiding niet, tenzij anders vermeld. Alle beschrijvingen in deze gids zijn enkel bedoeld als leidraad.
- Lees de beknopte handleiding door voordat je de installaties uitvoert. Raadpleeg de gebruikshandleiding voor aanvullende informatie.
- De installatie moet altijd worden uitgevoerd door opgeleide en deskundige technici die de lokale normen en veiligheidsrichtlijnen kennen.
- Controleer of de geleverde goederen het juiste model omvatten, of de inhoud volledig is en de goederen niet beschadigd lijken. Neem contact op met de dienst na verkoop indien schade wordt vastgesteld of een onderdeel ontbreekt.
- Gebruik isolerende middelen en draag persoonlijke beschermingsmiddelen tijdens het gebruiken van de apparatuur, om uw persoonlijke veiligheid te verzekeren. Draag antistatische handschoenen, kleding en polsstukken als u elektronische onderdelen aanraakt om de omvormer niet te beschadigen.
- Volg strikt de installatie-, gebruiks- en configuratie-instructies in deze handleiding en het gebruikershandboek. De fabrikant is niet aansprakelijk voor schade die wordt veroorzaakt door statische elektriciteit. Ga voor meer informatie over de garantie naar <https://en.goodwe.com/warranty>.

Veiligheidsdisclaimer



Waarschuwing

Veiligheid van het systeem:

1. Houd u tijdens de installatie en het gebruik strikt aan de plaatselijke wetten, voorschriften en normen.
2. Volg de veiligheidslabels op de apparatuur en de veiligheidsmaatregelen in de gebruikershandleiding van het systeem of de omvormer strikt op.
3. Gebruik het gepaste gereedschap en neem beschermende maatregelen bij het installeren en onderhouden van het zware energieopslagsysteem. Onjuist gebruik kan leiden tot persoonlijk letsel of schade aan het systeem.
4. Om beschadiging tijdens het transport te voorkomen, moet het transportpersoneel professioneel zijn opgeleid. Noteer de stappen die tijdens het transport zijn genomen en zorg dat de apparatuur in balans blijft om te voorkomen dat deze valt.
5. Installeer de apparatuur op een niet-brandbare ondergrond zoals een betonnen vloer die horizontaal, vlak, droog en stevig genoeg is om mechanische belasting te dragen.
6. Alle labels en waarschuwingen moeten zichtbaar zijn na de installatie. Er mag op geen enkel label op het apparaat geschreven worden en ze mogen niet beschadigd of bedekt worden.
7. Dodelijke hoogspanning is mogelijk. Raak de apparatuur niet aan om elektrocutie te voorkomen.
8. Zorg ervoor dat de apparatuur niet beschadigd is en dat het systeem niet defect is voordat u het gebruikt. Anders bestaat het risico op brand of elektrocutie.
9. Schakel alle schakelaars of stroomonderbrekers uit vóór u installaties, kabelaansluitingen of onderhoud uitvoert.
10. Zorg voor een betrouwbare aarding van het systeem voor het wordt gebruikt. Anders kunnen zich elektrische schokken voordoen.
11. Open de deuren niet en raak geen onderdelen of aansluitingen aan die onder spanning staan wanneer de apparatuur in werking is. Anders kunnen zich elektrische schokken voordoen.
12. Plaats de apparatuur niet in een omgeving met een hoge temperatuur. Houd de apparatuur weg van warmtebronnen en rechtstreeks zonlicht, want er is brandgevaar wanneer de omgevingstemperatuur hoger is dan 60°C.

13. Raak geen werkende apparatuur aan aangezien de temperatuur kan oplopen tot meer dan 60°C en brandwonden kan veroorzaken. Installeer geen apparatuur binnen het bereik van niet-professionele gebruikers.
14. Demonteer, wijzig of vervang geen enkel onderdeel van de apparatuur zonder officiële toestemming van de fabrikant. De garantie dekt geen schade veroorzaakt door ongeoorloofde handelingen.

Accuveiligheid:

1. Er is hoogspanningsgevaar. Schakel de apparatuur uit voordat u handelingen uitvoert om elektrische schokken te voorkomen.
2. Demonteer, wijzig of vervang geen enkel onderdeel van de accu of de voedingsregelaar zonder officiële toestemming van de fabrikant. Zoniet kan dit leiden tot een elektrische schok of schade aan de apparatuur, waarvoor de fabrikant geen aansprakelijkheid aanvaardt.
3. Vermijd aansluiting met omgekeerde polariteit om kortsluiting van de accu te voorkomen. Kortsluiting in de accu kan leiden tot lekkage van elektrolyt, rook, vrijkomen van brandbare gassen, thermische runaway, brand of explosie.
4. Sla of sleep de accu niet en trek er niet aan, want dit kan leiden tot schade of brand.
5. Laad de accu onmiddellijk na het ontladen op om overontlading en mogelijke schade te voorkomen.
6. Gebruik de accu of de voedingsregelaar niet wanneer deze defect, kapot of beschadigd is.
7. Beschadigde batterijmodules kunnen elektrolyt lekken.
8. Neem contact op met de dienst na verkoop voor vervanging van de accu indien nodig.
9. Neem onmiddellijk contact op met de dienst na verkoop als de accu niet kan worden gestart. De accu kan anders permanent beschadigd raken.

Noodmaatregelen

Lekkage van accuelektrolyt

Als er elektrolyt uit de accumodule lekt, dient u contact met de gelekte vloeistof of gas te vermijden. Elektrolyt is corrosief. Het leidt tot huidirritatie en chemische brandwonden bij de gebruiker. Als iemand per ongeluk in contact komt met de gelekte stof, moet het volgende gebeuren:

Inhaleren: Verlaat het besmette gebied en zoek direct medische hulp.

Contact met de ogen: Spoel uw ogen gedurende ten minste 15 minuten met schoon water en roep onmiddellijk de hulp van een arts in.

Contact met de huid: Was het deel van de huid dat in aanraking is geweest met de stof grondig met zeep en schoon water en roep onmiddellijk de hulp van een arts in.

Inname: Laat het slachtoffer braken en roep onmiddellijk de hulp van een arts in.

Brand

- De accu kan vuur vatten als de omgevingstemperatuur hoger is dan 150 °C. Er kan giftig en gevaarlijk gas vrijkomen als de accu in brand staat.
- Zorg in het geval van brand dat er zich een CO₂-blusser of Novac1230 of FM-200 in de buurt bevindt.
- De brand mag niet worden geblust met water, een ABC- of poederblusser. Leden van de brandweer dienen volledig beschermende kleding en zelfstandig werkende ademhalingsapparatuur te dragen.

Beschrijving label

	GEVAAR VOOR HOOGSPANNING Er kan hoogspanning optreden Koppel alle inkomende voedingen los en schakel het product uit voordat u er aan werkt.		Er bestaan mogelijke risico's. Draag de juiste persoonlijke beschermingsmiddelen voordat u handelingen uitvoert.
	Lees de gebruikershandleiding voordat u aan dit apparaat werkt.		Aardingspunt.
	Pas op voor vuur.		Voer het product niet af als huishoudelijk afval. Voer dit product af overeenkomstig lokale wetten en regelgeving of stuur het terug naar de fabrikant.
	CE-markering		RCM-markering
	TUV-markering	-	-

Controleren vóór inschakelen

Nr.	Controlepunt
1	De apparatuur wordt stevig geïnstalleerd op een nette, goed geventileerde plek waar de apparatuur gemakkelijk te bedienen is.
2	De PE-kabel, accukabel, omvormerkabel en airconditionerkabel zijn correct en stevig aangesloten.
3	Kabelbinders zijn intact, en naar behoren en op gelijkmatige afstanden aangebracht.
4	Niet gebruikte poorten en klemmen zijn afgedicht.
5	Upstream- en downstreamschakelaars zoals de accuschakelaar en DC-schakelaar zijn uitgeschakeld.
6	De spanning en frequentie op het aansluitpunt voldoen aan de vereisten voor koppeling van de omvormer met het net.











EU-conformiteitsverklaring

GoodWe Technologies Co., Ltd. verklaart hierbij dat de omvormer zonder draadloze communicatiemodules die wordt verkocht op de Europese markt voldoet aan de vereisten van de volgende richtlijnen:

- Richtlijn inzake elektromagnetische compatibiliteit 2014/30/EU (EMC)
- Richtlijn inzake elektrische apparaten met laagspanning 2014/35/EU (LVD)
- Richtlijn inzake de beperking van gevaarlijke stoffen 2011/65/EU en (EU) 2015/863 (RoHS)
- Richtlijn inzake accu's 2006/66/EC en Wijzigingsrichtlijn 2013/56/EU
- Elektrisch en elektronisch afval 2012/19/EU
- Registratie, evaluatie, autorisatie en beperking van chemicaliën (EC) Nr 1907/2006 (REACH)

U kunt de EU-conformiteitsverklaring downloaden op <https://en.goodwe.com>.

Led-indicator

Indicator	Status	Beschrijving
 Starten		Continu groen: Het apparaat werkt naar behoren.
		Enkelvoudig groen knipperlicht: De accu werkt naar behoren, maar kan geen verbinding maken met de omvormer.
		Dubbel groen knipperlicht: De apparatuur staat in stand-by.
		Groen uit & continu geel: Apparaatalarm. Groen uit & continu rood: Apparatuurstoring. Groen uit & rood uit & geel uit: Apparatuur is uitgeschakeld.
 Waarschuwing		Continu geel: Apparaatalarm.
		Uit: Geen alarm.
 Fout		Continu rood: Apparatuurstoring.
		Uit: Geen storing.

01 Środki ostrożności

Oświadczenie

- Informacje zawarte w niniejszej skróconej instrukcji instalacji mogą ulec zmianie ze względu na aktualizację produktu lub z innych powodów. Ten przewodnik nie może zastąpić etykiet produktu ani środków ostrożności zawartych w instrukcji obsługi, chyba że określono inaczej. Wszystkie opisy zamieszczone w tej instrukcji mają charakter wyłącznie orientacyjny.
- Przed instalacją należy przeczytać skróconą instrukcję instalacji. Dodatkowe informacje można znaleźć w instrukcji obsługi.
- Wszystkie instalacje powinny być wykonywane przez przeszkolonych i kompetentnych techników, którzy znają miejscowe normy i przepisy bezpieczeństwa.
- Należy sprawdzić, czy model dostarczonych produktów jest poprawny, czy są one kompletne i czy nie zostały uszkodzone. Jeżeli stwierdzono uszkodzenia lub braki w kompletacji, należy skontaktować się z serwisem posprzedażowym.
- Podczas pracy z urządzeniem należy używać narzędzi izolacyjnych i stosować środki ochrony indywidualnej, aby zapewnić sobie bezpieczeństwo. Podczas dotykania podzespołów elektronicznych należy nosić rękawice i ubrania antystatyczne oraz pasek na nadgarstek, aby chronić falownik przed uszkodzeniem.
- Należy ściśle przestrzegać instrukcji instalacji, obsługi i konfiguracji podanych w niniejszym dokumencie. Producent nie ponosi odpowiedzialności za szkody spowodowane przez elektryczność statyczną. Szczegółowe informacje o gwarancji można znaleźć na stronie internetowej <https://en.goodwe.com/warranty>.

Bezpieczeństwo



Ostrzeżenie

Bezpieczeństwo układu:

1. Podczas instalacji i eksploatacji należy ściśle przestrzegać lokalnych przepisów, regulacji i norm.
2. Należy ściśle przestrzegać wytycznych na etykietach bezpieczeństwa umieszczonych na urządzeniu oraz środków ostrożności opisanych w instrukcji obsługi systemu lub falownika.
3. Podczas instalacji i konserwacji systemu przechowywania dużych ilości energii należy używać odpowiednich narzędzi i stosować odpowiednie środki ostrożności. Nieprawidłowa obsługa może prowadzić do obrażeń ciała lub uszkodzenia systemu.
4. Aby zapobiec uszkodzeniom podczas transportu, należy się upewnić, że personel odpowiedzialny za transport przeszedł profesjonalne szkolenie. Należy rejestrować kroki podejmowane podczas transportu i utrzymywać urządzenie w równowadze, aby uniknąć jego upuszczenia.
5. Urządzenie należy zainstalować na niepalnej powierzchni, takiej jak betonowa podłoga, która jest pozioma, płaska, sucha i wystarczająco wytrzymała, aby wytrzymać obciążenie mechaniczne.
6. Wszystkie etykiety i znaki ostrzegawcze powinny być widoczne po zakończeniu instalacji. Nie należy wycierać, uszkadzać ani zakrywać żadnych etykiet na urządzeniu.
7. Występuje wysokie napięcie zagrażające życiu. Należy unikać dotykania urządzenia, aby zapobiec porażeniu prądem elektrycznym.
8. Przed przystąpieniem do jakichkolwiek czynności należy się upewnić, że urządzenie nie jest uszkodzone, a system nie jest wadliwy. W przeciwnym razie może dojść do pożaru lub porażenia prądem elektrycznym.
9. Przed instalacją, podłączeniem przewodów lub konserwacją należy odłączyć wszystkie przełączniki lub wyłączniki.
10. Przed przystąpieniem do jakichkolwiek czynności należy zapewnić niezawodne uziemienie systemu. W przeciwnym razie może dojść do porażenia prądem.
11. Nie wolno otwierać drzwiczek ani dotykać elementów lub zacisków pod napięciem, gdy urządzenie pracuje. W przeciwnym razie może dojść do porażenia prądem.

12. Nie wolno umieszczać urządzenia w środowisku o wysokiej temperaturze. Należy trzymać je z dala od źródeł ciepła i bezpośredniego światła słonecznego, ponieważ może dojść do pożaru, gdy temperatura otoczenia przekroczy 60°C.
13. Nie należy dotykać urządzenia podczas pracy, ponieważ jego temperatura może przekroczyć 60°C i może dojść do poparzenia. Nie należy instalować urządzenia w zasięgu osób nieposiadających fachowego przeszkolenia.
14. Nie wolno demontować, modyfikować ani wymieniać żadnej części urządzenia bez oficjalnego upoważnienia producenta. Gwarancja nie obejmuje uszkodzeń spowodowanych działaniami osób nieupoważnionych.

Bezpieczeństwo akumulatora:

1. Występuje wysokie napięcie. Przed przystąpieniem do jakichkolwiek czynności należy wyłączyć urządzenie, aby uniknąć porażenia prądem elektrycznym.
2. Nie wolno demontować, modyfikować ani wymieniać żadnej części akumulatora lub zespołu sterowania zasilaniem bez oficjalnego upoważnienia producenta. W przeciwnym razie może dojść do porażenia prądem elektrycznym lub uszkodzenia urządzenia, za które producent nie ponosi odpowiedzialności.
3. Należy unikać odwrotnego podłączenia biegunów, aby zapobiec zwarciu akumulatora. Zwarcie w akumulatorze może spowodować wyciek elektrolitu, dymienie, uwolnienie łatwopalnych gazów, niekontrolowany wzrost temperatury, pożar lub wybuch.
4. Nie wolno uderzać, ciągnąć ani ścisnąć akumulatora, ponieważ może to spowodować jego uszkodzenie lub pożar.
5. Akumulator należy ładować niezwłocznie po rozładowaniu, aby zapobiec nadmiernemu rozładowaniu i potencjalnym uszkodzeniom.
6. Nie wolno używać modułu akumulatora ani jednostki sterującej zasilaniem, jeśli są wadliwe, popsute lub uszkodzone.
7. Z uszkodzonych modułów akumulatora może wyciekać elektrolit.
8. W razie potrzeby należy skontaktować się z serwisem posprzedażnym w celu wymiany.
9. Jeśli nie można uruchomić akumulatora, należy natychmiast skontaktować się z serwisem posprzedażnym. W przeciwnym razie może dojść do trwałego uszkodzenia akumulatora.

Środki nadzwyczajne

Wyciek elektrolitu z akumulatora

Jeśli z modułu akumulatora wycieka elektrolit, należy unikać kontaktu z wyciekającą cieczą lub gazem. Elektrolit jest substancją żrącą. Spowoduje to podrażnienie skóry lub oparzenie chemiczne operatora. Osoby, które przypadkowo zetkną się z wyciekami, muszą podjąć następujące działania:

W przypadku kontaktu z drogami oddechowymi: Ewakuować się ze skażonego obszaru i natychmiast wezwać pomoc medyczną.

W przypadku kontaktu z oczami: Płukać oczy czystą wodą przez co najmniej 15 minut i natychmiast wezwać pomoc medyczną.









Kontakt ze skórą: Dokładnie umyć zanieczyszczony obszar mydłem oraz czystą wodą i natychmiast wezwać pomoc medyczną.

W przypadku połknięcia: Wywołać wymioty i natychmiast wezwać pomoc medyczną.

Pożar

- Kiedy temperatura otoczenia przekroczy 150°C, może dojść do zapłonu akumulatora. Podczas pożaru akumulatora może wydzielać się trujący i niebezpieczny gaz.
- Należy trzymać w pobliżu gaśnicę na dwutlenek węgla lub gaśnicę Novac1230 bądź FM-200 na wypadek pożaru akumulatora.
- Pożaru nie można gasić wodą ani gaśnicą proszkową ABC. Strażacy muszą nosić pełną odzież ochronną i autonomiczny aparat oddechowy.

Opis etykiet

	ZAGROŻENIE WYSOKIM NAPIĘCIEM Występuje wysokie napięcie. Przed rozpoczęciem prac przy urządzeniu należy je wyłączyć i odłączyć zasilanie.		Występują potencjalne zagrożenia. Przed przystąpieniem do jakichkolwiek czynności należy założyć odpowiednie środki ochrony indywidualnej.
	Przed przystąpieniem do pracy z tym urządzeniem należy zapoznać się z instrukcją obsługi.		Punkt uziemienia.
	Należy uważać, aby nie doszło do pożaru.		Nie wolno wyrzucać urządzenia jako odpadu z gospodarstwa domowego. Należy usunąć produkt zgodnie z lokalnymi przepisami lub odesłać go do producenta.
	Znak CE		Znak RCM
	Znak TÜV	-	-

Kontrola przed podłączeniem zasilania

Lp.	Przedmiot kontroli
1	Urządzenie zamontowano solidnie w czystym, dobrze wentylowanym i ułatwiającym obsługę miejscu.
2	Przewód PE, przewód akumulatora, przewód falownika i przewód klimatyzatora są prawidłowo i solidnie podłączone.
3	Opaski kablowe są nienaruszone, przewody rozproszono równo i poprawnie.
4	Nieużywane złącza i zaciski są zabezpieczone.
5	Przełączniki przed i za urządzeniem, takie jak przełącznik akumulatora i przełącznik prądu stałego, są odłączone.
6	Napięcie i częstotliwość w punkcie przyłączenia spełniają wymagania dotyczące przyłączenia falownika do sieci.









Deklaracja zgodności UE

Firma GoodWe Technologies Co., Ltd. niniejszym oświadcza, że falownik bez modułów komunikacji bezprzewodowej, sprzedawany na rynku europejskim, spełnia wymagania następujących dyrektyw:

- Dyrektywa w sprawie kompatybilności elektromagnetycznej 2014/30/UE (EMC)
- Dyrektywa w sprawie urządzeń elektrycznych niskiego napięcia 2014/35/UE (LVD)
- Dyrektywa w sprawie ograniczenia stosowania substancji niebezpiecznych 2011/65/UE i dyrektywa (UE) 2015/863 (RoHS)
- Dyrektywa 2006/66/WE w sprawie baterii i akumulatorów oraz dyrektywa zmieniająca 2013/56/UE
- Zużyty sprzęt elektryczny i elektroniczny 2012/19/UE
- Rozporządzenie (WE) nr 1907/2006 ws. rejestracji, oceny, udzielania zezwoleń i ograniczenia stosowania chemikaliów (REACH)

Unijną deklarację zgodności można pobrać ze strony <https://en.goodwe.com>.

Wskaźnik diodowy

Wskaźnik	Status	Opis
● Cykl		Świeci światłem stałym na zielono: Urządzenie działa prawidłowo.
		Miga jeden raz na zielono: Akumulator działa prawidłowo, ale nie komunikuje się z falownikiem.
		Miga dwa razy na zielono: Urządzenie jest w trybie gotowości.
		Światło zielone wyłączone; świeci światłem stałym na żółto: Alarm urządzenia. Światło zielone wyłączone; świeci światłem stałym na czerwono: Awaria urządzenia. Światło zielone, czerwone i żółte wyłączone: Zasilanie urządzenia wyłączone.
● Ostrzeżenie		Świeci światłem stałym na żółto: Alarm urządzenia.
		Wył.: Brak alarmu.
● Błąd		Świeci światłem stałym na czerwono: Awaria urządzenia.
		Wył.: Brak awarii.

01 Precauções de segurança

Aviso de isenção de responsabilidade geral

- As informações nesse guia de instalação rápida estão sujeitas a alterações devido a atualizações do produto ou outros motivos. Este guia não substitui os rótulos do produto ou as precauções de segurança no manual do usuário, a menos que especificado o contrário. Todas as descrições no guia são somente para orientação.
- Leia o guia de instalação rápida antes das instalações. Para obter informações adicionais, consulte o manual do usuário.
- Todas as instalações devem ser realizadas por técnicos treinados e experientes que estejam familiarizados com as normas locais e os regulamentos de segurança.
- Verifique as entregas quanto ao modelo correto, conteúdo completo e aparência intacta. Entre em contato com o serviço pós-venda se encontrar algum dano ou se estiver faltando algum componente.
- Use ferramentas isolantes e vista equipamento de proteção individual ao operar o equipamento para garantir a segurança pessoal. Use luvas, roupas e pulseiras antiestáticas ao tocar em componentes eletrônicos para proteger o inversor contra danos.
- Siga rigorosamente as instruções de instalação, operação e configuração desse guia e manual do usuário. O fabricante não será responsável por nenhum dano causado por eletricidade estática. Para obter mais detalhes sobre a garantia, acesse <https://en.goodwe.com/warranty>.

Aviso de isenção de responsabilidade de segurança



Alerta

Segurança do sistema:

1. Siga rigorosamente as leis, regulamentos e padrões locais durante as instalações e operações.
2. Siga rigorosamente as etiquetas de segurança do equipamento e as precauções de segurança descritas no manual do usuário do sistema ou inversor.
3. Utilize ferramentas adequadas e tome medidas de proteção ao instalar e realizar a manutenção do sistema de armazenamento de alta energia. Operações inadequadas podem resultar em lesões corporais ou danos ao sistema.
4. Para evitar danos durante o transporte, a equipe de transporte deve ser treinada profissionalmente. Registre as etapas realizadas durante o transporte e mantenha o equilíbrio do equipamento para evitar quedas.
5. Instale o equipamento em uma superfície não combustível, como um piso de concreto, que seja horizontal, plano, seco e resistente o suficiente para suportar cargas mecânicas.
6. Todos os rótulos e marcações de advertência devem estar visíveis após a instalação. Não rabisque, danifique ou cubra nenhuma etiqueta no equipamento.
7. Apresenta alta tensão letal. Evite tocar no equipamento para evitar incidentes de choque elétrico.
8. Verifique se o equipamento não está danificado e se o sistema não esteja com defeito antes de qualquer operação. Caso contrário, pode ocorrer incêndio ou choque elétrico.
9. Desconecte todos os interruptores ou disjuntores antes das instalações, conexões de cabos ou manutenção.
10. Garanta um aterramento confiável do sistema antes de qualquer operação. Caso contrário, pode ocorrer choque elétrico.
11. Não abra as portas nem toque em nenhum componente ou terminal energizado quando o equipamento estiver em funcionamento. Caso contrário, pode ocorrer choque elétrico.
12. Não coloque o equipamento em um ambiente de alta temperatura. Mantenha-o longe de fontes de calor e da luz solar direta, pois pode ocorrer incêndio quando a temperatura ambiente exceder 60 °C.

13. Não toque no equipamento em funcionamento, pois sua temperatura pode exceder 60 °C e causar queimaduras. Não instale equipamentos ao alcance de não profissionais.
14. Não desmonte, modifique ou substitua qualquer parte do equipamento sem autorização oficial do fabricante. A garantia não cobre danos causados por ações não autorizadas.

Segurança da bateria:

1. Apresenta alta tensão. Desligue o equipamento antes de qualquer operação para evitar choque elétrico.
2. Não desmonte, modifique ou substitua qualquer parte da bateria ou da unidade de controle de energia sem autorização oficial do fabricante. Caso contrário, poderá causar choques elétricos ou danos ao equipamento pelos quais o fabricante não será responsável.
3. Evite conexão de polaridade invertida para evitar curto-circuito da bateria. Um curto-circuito na bateria pode resultar em vazamento de eletrólito, fumaça, liberação de gases inflamáveis, fuga térmica, incêndio ou explosão.
4. Não bata, puxe, arraste ou aperte a bateria, pois isso pode resultar em danos ou incêndio.
5. Carregue a bateria imediatamente depois de descarregar para evitar descarga excessiva e possíveis danos.
6. Não use o módulo da bateria ou a unidade de controle de energia se estiver com defeito, quebrado ou danificado.
7. Módulos de bateria danificados podem vazarem eletrólito.
8. Entre em contato com o serviço pós-venda para substituição, se necessário.
9. Entre em contato com o serviço pós-venda imediatamente se a bateria não puder ser iniciada. Caso contrário, a bateria pode ser danificada permanentemente.

Medidas emergenciais

Vazamento de eletrólito da bateria

Se o módulo da bateria vazarem eletrólito, evite contato com o líquido ou gás vazando. O eletrólito é corrosivo. Ele causará irritação na pele ou queimadura química no operador. Qualquer pessoa que tenha contato com o vazamento acidentalmente deve fazer o seguinte:

Inalação: evacue a área contaminada e procure assistência médica imediatamente.

Contato com os olhos: enxague os olhos por pelo menos 15 minutos com água limpa e procure assistência médica imediatamente.









Contato com a pele: lave bem a área que esteve em contato com sabão e água limpa e procure assistência médica imediatamente.

Ingestão: induza o vômito e procure assistência médica imediatamente.

Incêndio

- A bateria pode pegar fogo quando a temperatura ambiente exceder 150 °C. Se a bateria estiver pegando fogo, poderá ser liberado gás venenoso e perigoso.
- Em caso de incêndio, certifique-se de que o extintor de dióxido de carbono, Novac1230 ou FM-200 esteja próximo.
- O fogo não poderá ser apagado com água ou o extintor de pó químico seco ABC. Os bombeiros são obrigados a usar roupas de proteção completas e aparelhos respiratórios autônomos.

Descrição das etiquetas

	RISCO DE ALTA TENSÃO Apresenta alta tensão. Desconecte toda a energia de entrada e desligue o produto antes de trabalhar nele.		Existem riscos potenciais. Use equipamento de proteção individual adequado antes de qualquer operação.
	Leia o manual do usuário antes de operar o equipamento.		Ponto de aterramento.
	Fique atento a incêndios.		Não descarte o equipamento como lixo doméstico. Descarte o produto de acordo com as leis e regulamentações locais ou envie-o de volta ao fabricante.
	Marcação CE		Marcação RCM
	Marcação TUV	-	-

Verificação antes de ligar











Nº	Item para verificar
1	O equipamento está instalado firmemente em um local limpo, bem ventilado e fácil de operar.
2	Os cabos PE, da bateria, do inversor e do ar-condicionado estão conectados corretamente e firmemente.
3	As braçadeiras de cabo estão intactas, roteadas de maneira adequada e uniforme.
4	Portas e terminais não utilizados estão vedados.
5	Os interruptores upstream e downstream, como o interruptor da bateria e o interruptor CC, estão desconectados.
6	A tensão e a frequência no ponto de conexão atendem aos requisitos de conexão à rede do inversor.

Declaração de Conformidade da UE

A GoodWe Technologies Co., Ltd. declara que o inversor sem módulos de comunicação sem fio vendido no mercado europeu atende aos requisitos das seguintes diretivas:

- Diretiva de Compatibilidade Eletromagnética 2014/30/EU (EMC)
 - Diretiva de Baixa Tensão para Aparelhos Elétricos 2014/35/EU (LVD)
 - Diretiva de Restrições de Substâncias Perigosas 2011/65/EU e (UE) 2015/863 (RoHS)
 - Diretiva de Baterias 2006/66/CE e Emenda da Diretiva 2013/56/UE
 - Resíduos de Equipamentos Elétricos e Eletrônicos 2012/19/EU
 - Registro, Avaliação, Autorização e Restrição de Produtos Químicos (EC) N° 1907/2006 (REACH)
- Baixe a Declaração de Conformidade da UE em <https://en.goodwe.com>.

Indicador de LED

Indicador	Status	Descrição
 Execução		Verde constante: o equipamento está funcionando corretamente.
		Verde piscando uma vez: a bateria está funcionando corretamente, mas não consegue se comunicar com o inversor.
		Verde piscando duas vezes: o equipamento está em modo de espera.
		Verde apagado e amarelo constante: alarme do equipamento. Verde apagado e vermelho constante: falha no equipamento. Verde apagado, vermelho apagado e amarelo apagado: equipamento desligado.
 Alerta		Amarelo constante: alarme do equipamento.
		Apagado: Sem alarme.
 Falha		Vermelho constante: falha no equipamento.
		Apagado: Sem falhas.

01 Măsurile de siguranță

Precizări legale

- Informațiile din acest ghid de instalare rapidă pot fi modificate ca urmare a modernizărilor produsului sau din alte motive. Acest ghid nu poate înlocui etichetele produsului sau măsurile de siguranță din manualul de utilizare, cu excepția cazului în care se specifică altfel. Toate descrierile de aici sunt doar cu titlu orientativ.
- Citiți ghidul de instalare rapidă înainte de instalare. Pentru informații suplimentare, consultați manualul de utilizare.
- Toate instalările trebuie executate de tehnicieni bine instruiți și calificați, care cunosc standardele și reglementările locale privind siguranța.
- Verificați dacă modelul livrat este corect, dacă sunt incluse toate componentele și dacă acestea arată intacte. Contactați serviciul post-vânzare în cazul în care se constată deteriorări sau lipsește vreo componentă.
- Folosiți unelte cu izolație și purtați echipament de protecție individuală atunci când folosiți echipamentul, pentru a asigura siguranța personală. Purtați mănuși antistatice, haine și benzi ale încheieturii mâinii atunci când atingeți componente electronice pentru a proteja invertorul de deteriorare.
- Respectați cu strictețe instrucțiunile de instalare, utilizare și configurare din acest ghid și din manualul de utilizare. Producătorul nu este răspunzător pentru daunele cauzate de electricitatea statică. Pentru mai multe detalii despre garanție, vă rugăm să vizitați <https://en.goodwe.com/warranty>.

Declinarea răspunderii legale privind siguranța



Avertizare

Siguranța sistemului:

1. Respectați cu strictețe legile, reglementările și standardele locale în timpul instalărilor și operațiunilor.
2. Respectați cu strictețe etichetele de siguranță de pe echipament și măsurile de siguranță descrise în manualul de utilizare al sistemului sau al invertorului.
3. Utilizați unelte adecvate și luați măsuri de protecție atunci când instalați și întrețineți sistemul de stocare a energiei grele. Operațiunile necorespunzătoare pot duce la vătămări corporale sau la deteriorarea sistemului.
4. Pentru a preveni deteriorările în timpul transportului, asigurați-vă că personalul de transport este instruit profesional. Înregistrați măsurile luate în timpul transportului și mențineți echilibrul echipamentului pentru a evita căderea acestuia.
5. Instalați echipamentul pe o suprafață incombustibilă, cum ar fi o podea de beton care este orizontală, plană, uscată și suficient de rezistentă pentru a suporta sarcini mecanice.
6. Toate etichetele și semnele de avertizare trebuie să fie vizibile după instalare. Nu măzgăliți, nu deteriorați și nu acoperiți nicio etichetă de pe echipament.
7. Există înaltă tensiune letală. Evitați să atingeți echipamentul pentru a preveni incidentele de șoc electric.
8. Asigurați-vă că echipamentul nu este deteriorat și că sistemul nu este defect înainte de orice operațiune. În caz contrar, poate apărea electrocutarea sau un incendiu.
9. Deconectați toate întrerupătoarele sau întrerupătoarele înainte de instalații, conexiuni de cabluri sau întreținere.
10. Asigurați o împănțare fiabilă a sistemului înainte de orice operațiune. În caz contrar, poate apărea electrocutarea sau un incendiu.
11. Nu deschideți ușile și nu atingeți componentele sau bornele sub tensiune atunci când echipamentul funcționează. În caz contrar, poate apărea electrocutarea sau un incendiu.

12. Nu amplasați echipamentul într-un mediu cu temperaturi ridicate. Păstrați-l departe de sursele de căldură și de lumina directă a soarelui, deoarece se poate produce un incendiu atunci când temperatura ambiantă depășește 60 °C.
13. Nu atingeți echipamentul în funcțiune, deoarece temperatura acestuia poate depăși 60°C și poate provoca arsuri. Nu instalați echipamentul la îndemâna persoanelor neprofesioniste.
14. Nu dezasaamblați, nu modificați și nu înlocuiți nicio parte a echipamentului fără autorizația oficială a producătorului. Garanția nu acoperă daunele cauzate de acțiuni neautorizate.

Siguranța bateriei:

1. Există înaltă tensiune. Oprțiți echipamentul înainte de orice operațiune pentru a evita șocurile electrice.
2. Nu dezasaamblați, nu modificați și nu înlocuiți nicio parte a bateriei sau a unității de control al alimentării fără autorizație oficială din partea producătorului. În caz contrar, se poate produce un șoc electric sau deteriorarea echipamentului, pentru care producătorul nu poate fi tras la răspundere.
3. Evitați conexiunea cu polaritate inversă pentru a preveni scurtcircuitarea bateriei. Un scurtcircuit în baterie poate avea ca rezultat scurgeri de electrolit, fum, eliberare de gaze inflamabile, fugă termică, incendiu sau explozie.
4. Nu loviți, nu trageți, nu trageți și nu strângeți bateria, deoarece acest lucru poate duce la deteriorări sau la incendiu.
5. Încărcați bateria imediat după descărcare pentru a preveni supradescărcarea și eventualele deteriorări.
6. Nu utilizați modulul de baterii sau unitatea de control al alimentării dacă este defectă, ruptă sau deteriorată.
7. Modulele de baterii deteriorate pot avea scurgeri de electrolit.
8. Contactați serviciul post-vânzare pentru înlocuire, dacă este necesar.
9. Contactați imediat serviciul post-vânzare dacă bateria nu poate fi pornită. În caz contrar, bateria ar putea fi deteriorată permanent.

Măsuri pentru situații de urgență

Scurgerea electrolitului din baterie

În cazul în care modulul bateriei prezintă scurgeri de electrolit, evitați contactul cu lichidul sau gazul care curge. Electrolitul este coroziv. Acesta va provoca iritații ale pielii sau arsuri chimice operatorului. Oricine contactează accidental scurgerea trebuie să facă următoarele:

Inhalare: Evacuați zona contaminată și solicitați imediat asistență medicală.

Contactul cu ochii: Clătiți-vă ochii timp de cel puțin 15 minute cu apă curată și solicitați imediat asistență medicală.









Contactul cu pielea: Spălați temeinic zona de atingere cu săpun și apă curată și solicitați imediat asistență medicală.

Ingerare: Provoacăți vărsături și solicitați imediat asistență medicală.

În caz de incendiu

- Bateria poate lua foc atunci când temperatura ambiantă depășește 150°C. În cazul în care bateria ia foc, se poate degaja gaz toxic și periculos.
- În caz de incendiu, vă rugăm să vă asigurați că în apropiere se află un extingtor cu dioxid de carbon sau agent Novac1230 sau FM-200.
- Incendiul nu poate fi stins cu apă sau cu stingătorul cu pulbere uscată ABC. Pompierii sunt obligați să poarte îmbrăcăminte de protecție completă și aparate de respirație autonome.

Descrierea etichetei

	PERICOL DE ÎNALTĂ TENSIUNE Există tensiune înaltă. Deconectați toate sursele de alimentare cu tensiune și opriți produsul înainte de a lucra la el.		Există riscuri potențiale. Purtați echipament de protecție adecvată a personalului înainte de orice operațiune.
	Citiți manualul de utilizare înainte de a lucra la acest echipament.		Punct de împământare.
	Ferțiți-vă de foc.		Nu aruncați echipamentul ca deșeu menajer. Aruncați produsul în conformitate cu legile și reglementările locale sau trimiteți-l înapoi la producător.
	Marcaj CE		Marcaj RCM
	Marcaj TUV	-	-

Verificați înainte de pornire

Nr.	Verificare
1	Echipamentul este instalat ferm într-un loc curat, bine ventilat și ușor de manevrat.
2	Cablul PE, cablul bateriei, cablul inverterului și cablul aparatului de aer condiționat sunt conectate corect și ferm.
3	Bridele de cablu să fie intacte, traseele corecte și uniforme.
4	Porturile și bornele neutilizate sunt sigilate.
5	Întreprupătoarele din amonte și din aval, cum ar fi întrerupătorul de baterie și întrerupătorul de curent continuu, sunt deconectate.
6	Tensiunea și frecvența la punctul de conectare îndeplinesc cerințele de conectare la rețea ale inverterului.











Declarație de conformitate UE

GoodWe Technologies Co., Ltd. declară prin prezenta că invertorul fără module de comunicare fără fir vândut pe piața europeană îndeplinește cerințele următoarelor directive:

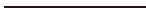
- Directiva privind compatibilitatea electromagnetică 2014/30/UE (EMC)
- Directiva privind aparatele electrice de joasă tensiune 2014/35/UE (LVD)
- Directiva privind restricționarea substanțelor periculoase 2011/65/UE și (UE) 2015/863 (RoHS)
- Directiva 2006/66/CE privind bateriile și Directiva de modificare 2013/56/UE
- Deșeurile de echipamente electrice și electronice 2012/19/UE
- Înregistrarea, evaluarea, autorizarea și restricționarea substanțelor chimice (CE) nr 1907/2006 (REACH)

Puteți descărca Declarația de conformitate UE de pe <https://en.goodwe.com>.

Indicator LED

Indicator	Stare	Descriere
 Rulează		Verde constant: Echipamentul funcționează corect.
		Verde intermitent simplu: Bateria funcționează corect, dar nu reușește să comunice cu invertorul.
		Verde intermitent dublu: Echipamentul este în așteptare.
		Verde oprit & galben constant: Alarma echipamentului. Verde oprit & roșu constant: Defecțiune a echipamentului. Verde stins & roșu stins & galben stins: Echipamentul este oprit.
 Avertizare		Galben constant: Alarma echipamentului.
		Oprit: Fără alarmă.
 Eroare		Roșu constant: Defecțiune a echipamentului.
		Oprit: Nicio eroare.

01 Bezpečnostné opatrenia

Všeobecné vylúčenie zodpovednosti

- Informácie v tejto príručke rýchlej inštalácie sa môžu zmeniť v dôsledku aktualizácií produktu alebo z iných dôvodov. Táto príručka nemôže nahradiť štítky na produkte ani bezpečnostné opatrenia v používateľskej príručke, pokiaľ nie je uvedené inak. Všetky uvedené popisy sú len orientačné.
- Pred inštaláciou si prečítajte stručnú inštalačnú príručku. Ďalšie informácie nájdete v návode na použitie.
- Všetky inštalácie by mali vykonávať vyškolení a znalí technici, ktorí sú oboznámení s miestnymi normami a bezpečnostnými predpismi.
- Skontrolujte, či máte správny model, úplný obsah a neporušený vzhľad. V prípade zistenia poškodenia alebo chýbajúceho komponentu kontaktujte výrobcu.
- Pri práci so zariadením používajte izolačné nástroje a noste osobné ochranné prostriedky, aby ste zaistili osobnú bezpečnosť. Keď sa dotýkate elektronických súčiastok, noste antistatické rukavice, odev a prúžok na zápästie, aby ste chránili menič pred poškodením.
- Prísne dodržiavajte pokyny na inštaláciu, prevádzku a konfiguráciu v tejto príručke a používateľskej príručke. Výrobca neručí za škody spôsobené statickou elektrinou. Viac podrobností o záruke nájdete na stránke <https://en.goodwe.com/warranty>.

Vyhlasenie o bezpečnosti



Upozornenie

Bezpečnosť systému:

1. Pri inštalácii a prevádzke prísne dodržiavajte príslušné miestne zákony, predpisy a normy.
2. Dôsledne dodržiavajte bezpečnostné štítky a etikety na zariadeniach a aj bezpečnostné opatrenia uvedené v používateľskej príručke systému alebo meniča.
3. Pri inštalácii a údržbe ťažkých zariadení používajte vhodné nástroje a dbajte na ochranné opatrenia. Nesprávna obsluha môže mať za následok zranenie osôb alebo poškodenie systému.
4. Aby ste predišli poškodeniu počas prepravy, uistite sa, že je personál zodpovedný za prepravu odborne vyškolený. Zaznamenávajúte jednotlivé kroky vykonané počas prepravy a udržiavajte rovnováhu zariadenia, aby nedošlo k pádu.
5. Zariadenie nainštalujte na nehorľavý povrch, napríklad na betónovú podlahu, ktorá je vodorovná, rovná, suchá a dostatočne pevná na mechanické zaťaženie.
6. Všetky štítky a výstražné značky by mali byť po inštalácii jasne viditeľné. Nepoškriabajte, nepoškodzujte ani nezakrývajte štítky na zariadení.
7. Existuje smrteľne vysoké napätie. Nedotýkajte sa zariadenia, aby ste predišli úrazu elektrickým prúdom.
8. Pred akýmkoľvek úkonom sa uistite, že zariadenie nie je poškodené a systém nie je chybný. V opačnom prípade môže dôjsť k úrazu elektrickým prúdom alebo požiaru.
9. Pred inštaláciou, pripojením káblov alebo údržbou odpojte všetky spínače a ističe.
10. Pred akýmkoľvek úkonom zabezpečte spoľahlivé uzemnenie systému. V opačnom prípade môže dôjsť k úrazu elektrickým prúdom.
11. Neotvárajte dvierka a nedotýkajte sa žiadnych komponentov alebo terminálov pod napätím, keď je zariadenie spustené. V opačnom prípade môže dôjsť k úrazu elektrickým prúdom.
12. Neumiestňujte zariadenie do prostredia s vysokou teplotou. Uchovávajte mimo dosahu zdrojov tepla a priameho slnečného žiarenia, pretože pri teplote prostredia nad 60 °C môže dôjsť k požiaru.
13. Nedotýkajte sa spusteného zariadenia, pretože jeho teplota môže prekročiť 60 °C a spôsobiť popáleniny. Neinštalujte zariadenie v blízkosti nekvalifikovaného personálu.
14. Bez oficiálneho povolenia výrobcu nerozoberajte, neupravujte ani nevymieňajte žiadnu časť akumulátorového modulu alebo PCU. Záruka sa nevzťahuje na škody spôsobené neoprávneným konaním.

Bezpečnosť batérie:

1. Existuje vysoké napätie. Pred akýmkoľvek úkonom zariadenie vypnite, aby ste zabránili úrazu elektrickým prúdom.
2. Nerozoberajte, neupravujte ani nevymieňajte žiadnu časť batérie ani riadiacej jednotky napájania bez oficiálneho povolenia od výrobcu. V opačnom prípade to spôsobí úraz elektrickým prúdom alebo poškodenie zariadenia, za ktoré výrobca nenesie zodpovednosť.
3. Vyhňte sa pripojeniu s opačnou polaritou, aby ste zabránili skratu batérie. Skrat v batérii môže spôsobiť únik elektrolytu, dym, uvoľnenie horľavých plynov, tepelný únik, požiar alebo výbuch.
4. Do batérie neudierajte, neťahajte za ňu ani ju nestláčajte, pretože by mohlo dôjsť k jej poškodeniu alebo požiaru.
5. Po vybití batériu ihneď nabite, aby ste zabránili nadmernému vybitiu a prípadnému poškodeniu.
6. Modul batérie ani riadiacu jednotku napájania nepoužívajte, ak sú chybné, zlomené alebo poškodené.
7. Poškodené akumulátorové moduly môžu vylučovať elektrolyt.
8. V prípade potreby kontaktujte servis a požiadajte o výmenu.
9. Ak batériu nie je možné naštartovať, okamžite kontaktujte servis. V opačnom prípade by sa batéria mohla trvalo poškodiť.

Núdzové opatrenia

Únik elektrolytu z batérie

Ak z batérového modulu uniká elektrolyt, zabráňte kontaktu s unikajúcou kvapalinou alebo plynom. Elektrolyt je žieravý. Operátorovi to spôsobí podráždenie pokožky alebo chemické popáleniny. Každý, kto sa náhodne dostane do kontaktu s únikom, musí urobiť nasledovné:

Vdýchnutie: Evakuujte sa z kontaminovanej oblasti a vyhľadajte okamžitú lekársku pomoc.

Očný kontakt: Vyplachujte si oči aspoň 15 minút čistou vodou a okamžite vyhľadajte lekársku pomoc.









Kontakt s pokožkou: Dôkladne umyte oblasť dotyku mydlom a čistou vodou a okamžite vyhľadajte lekársku pomoc.

Požitie: Vyvolajte zvracanie a okamžite vyhľadajte lekársku pomoc.

Oheň

- Batéria sa môže vznietiť, keď okolitá teplota prekročí 150 °C. Ak batéria horí, môže dôjsť k uvoľneniu jedovatého a nebezpečného plynu.
- V prípade požiaru sa prosím uistite, že je v blízkosti hasiaci prístroj s oxidom uhličitým alebo Novac1230 alebo FM-200.
- Oheň nie je možné uhasiť vodou alebo práškovým hasiacim prístrojom ABC. Hasiči sú povinní používať kompletný ochranný odev a autonómny dýchací prístroj.

Popis štítiku

	NEBEZPEČENSTVO VYSOKÉHO NAPÄTIA Existuje vysoké napätie. Pred prácou s produktom odpojte všetko napájanie a vypnite ho.		Možné riziká existujú. Pred akoukoľvek operáciou noste vhodné osobné ochranné prostriedky.
	Pred prácou na tomto zariadení si prečítajte návod na obsluhu.		Bod uzemnenia.
	Pozor na oheň.		Nevyhadzujte menič prúdu do komunálneho odpadu. Výrobok zlikvidujte v súlade s miestnymi zákonmi a predpismi alebo ho pošlite späť výrobcovi.
	Označenie CE		Označenie RCM
	Označenie TUV	-	-

Skontrolujte pred zapnutím

Nie.	Skontrolujte položku
1	Zariadenie je pevne nainštalované na čistom mieste, ktoré je dobre vetrané a ľahko ovládateľné.
2	Kábel PE, kábel batérie, kábel meniča a kábel klimatizácie sú správne a pevne pripojené.
3	Káblkové spoje sú neporušené, správne umiestnené a rovnomerne vedené.
4	Nepoužívané porty a terminály sú zamknuté.
5	Predradené a nadradené spínače, ako napríklad spínač batérie a spínač jednosmerného prúdu, sú odpojené.
6	Napätie a frekvencia v mieste pripojenia spĺňajú požiadavky na pripojenie striedača k sieti.











Vyhľadanie o zhode EÚ

Spoločnosť GoodWe Technologies Co., Ltd. týmto vyhlasuje, že menič bez modulov bezdrôtovej komunikácie predávaný na európskom trhu spĺňa požiadavky nasledujúcich smerníc:

- Smernica o elektromagnetickej kompatibilite 2014/30/EU (EMC)
- Smernica o nízkonapäťových elektrických prístrojoch 2014/35/EU (LVD)
- Smernica o obmedzeniach nebezpečných látok 2011/65/EU a (EU) 2015/863 (RoHS)
- Smernica o batériách 2006/66/EC a o zmene a doplnení smernice 2013/56/EÚ
- Odpad z elektrických a elektronických zariadení 2012/19/EÚ
- Číslo registrácie, hodnotenia, autorizácie a obmedzenia chemikálií (EC) No 1907/2006 (REACH)

Vyhľadanie o zhode EÚ si môžete stiahnuť na adrese <https://en.goodwe.com>.

LED indikátor

Indikátor	Stav	Popis
 Utekať		Zelená svieti: Či zariadenie riadne funguje.
		Zelená bliká: Batéria funguje správne, ale nedokáže komunikovať s meničom.
		Bliká dvojitá zelená: Zariadenie je v pohotovostnom režime.
		Zelená vypnutá a stála žltá: Alarm zariadenia. Zelená vypnutá a stála červená: Porucha zariadenia. Zelená vypnutá a červená vypnutá a žltá vypnutá: Vypnutie napájania zariadenia.
 Upozornenie		Stála žltá: Alarm zariadenia.
		Vypnutá: Žiadny alarm.
 Porucha		Stála červená: Porucha zariadenia.
		Vypnutá: Bez poruchy.

01 Varnostni ukrepi

Splošna izjava o omejitvi odgovornosti

- Informacije v teh navodilih za hitro namestitev se lahko spremenijo zaradi posodobitev izdelka ali drugih razlogov. Ta priročnik ne more nadomestiti oznak izdelkov ali varnostnih ukrepov v uporabniškem priročniku, razen če ni navedeno drugače. Vsi tukajšnji opisi so samo smernice.
- Pred namestitvijo preberite priročnik za hitro namestitev. Za dodatne informacije glejte uporabniški priročnik.
- Vse namestitve naj izvajajo usposobljeni in dobro usposobljeni tehniki, ki poznajo lokalne standarde in varnostne predpise.
- Preverite, ali je dobavljen pravilen model, popolna vsebina in nepoškodovan videz. Če odkrijete kakršno koli poškodbo ali manjkajočo komponento, se obrnite na poprodajno službo.
- Med uporabo opreme uporabljajte izolirna orodja in nosite osebno zaščitno opremo, da zagotovite osebno varnost. Nosite antistatične rokavice, oblačila in zapestni trak, ko se dotikate elektronskih komponent, da zaščitite pretvornik pred poškodbami.
- Strogo upoštevajte navodila za namestitev, delovanje in konfiguracijo v teh navodilih in uporabniškem priročniku. Proizvajalec ne odgovarja za škodo, ki bi jo povzročila statična elektrika. Za več informacij o garanciji obiščite <https://en.goodwe.com/warranty>.

Zavrnitev odgovornosti glede varnosti



Opozorilo

Sistemska varnost:

1. Med namestitvijo in delovanjem strogo upoštevajte lokalne zakone, predpise in standarde.
2. Dosledno upoštevajte varnostne oznake na opremi in varnostne ukrepe, opisane v navodilih za uporabo sistema ali pretvornika.
3. Pri namestitvi in vzdrževanju sistema za shranjevanje težke energije uporabljajte ustrezna orodja in zaščitne ukrepe. Nepravilno ravnanje lahko povzroči telesne poškodbe ali poškodbe sistema.
4. Da bi preprečili poškodbe med prevozom, poskrbite, da je prevozno osebje strokovno usposobljeno. Zapišite ukrepe, ki ste jih izvedli med prevozom, in poskrbite za ravnotežje opreme, da je ne bi zvrnili.
5. Opremo namestite na negorljivo površino, kot so betonska tla, ki so vodoravna, ravna, suha in dovolj trdna, da prenesejo mehansko obremenitev.
6. Vse nalepke in opozorilne oznake morajo biti po namestitvi vidne. Ne počekajte, poškodujte ali prekrivajte nalepk na napravi.
7. Smrtno nevarna visoka napetost. Izogibajte se dotikanju opreme, da ne pride do električnega udara.
8. Pred vsakim posegom se prepričajte, da oprema ni poškodovana in da sistem ni v okvari. V nasprotnem primeru lahko pride do električnega udara.
9. Pred namestitvijo, priključitvijo kablov ali vzdrževanjem odklopite vsa stikala ali odklopnike.
10. Pred vsakim posegom poskrbite za zanesljivo ozemljitev sistema. V nasprotnem primeru lahko pride do električnega udara.
11. Med delovanjem opreme ne odpirajte vrat in se ne dotikajte sestavnih delov ali priključkov pod napetostjo. V nasprotnem primeru lahko pride do električnega udara.
12. Baterije ne postavljajte v okolje z visoko temperaturo. Hranite stran od vira toplote in neposredne sončne svetlobe, saj lahko pride do požara, če temperatura okolice preseže 60°C.
13. Ne dotikajte se delujoče opreme, saj lahko njena temperatura preseže 60°C in povzroči opekline. Opreme ne nameščajte v območju, ki je dosegljivo osebam brez strokovnega znanja.
14. Ne razstavljajte, spreminjajte ali zamenjajte katerega koli dela baterije ali krmilne enote brez uradnega dovoljenja proizvajalca. Garancija ne krije škode, nastale zaradi nepooblaščenih dejanj.

Varnost baterije:

1. Smrtno nevarna visoka napetost. Da bi se izognili električnemu udaru, pred kakršnimikoli posegi izklopite opremo.
2. Ne razstavljajte, spreminjajte ali zamenjajte katerega koli dela baterije ali krmilne enote brez uradnega dovoljenja proizvajalca. V nasprotnem primeru lahko pride do električnega udara ali poškodbe opreme, česar proizvajalec ne krije.
3. Izogibajte se priključitvi z obratno polariteto, da preprečite kratek stik baterije. Kratek stik v bateriji lahko povzroči uhajanje elektrolita, dim, sproščanje vnetljivih plinov, toplotni pobeg, požar ali eksplozijo.
4. Ne udarjajte po bateriji, je ne vlečite, potegnite ali stisnite, saj lahko pride do poškodb ali požara.
5. Baterijo po praznjenju takoj napolnite, da preprečite prekomerno praznjenje in morebitne poškodbe.
6. Ne uporabljajte baterije ali krmilne enote za napajanje, če je okvarjena, zlomljena ali poškodovana.
7. Iz poškodovanih baterijskih modulov lahko izteče elektrolit.
8. Po potrebi se za zamenjavo obrnite na poprodajno službo.
9. Če baterije ni mogoče zagnati, se takoj obrnite na servisno službo. V nasprotnem primeru se lahko baterija trajno poškoduje.

Nujni ukrepi

Puščanje elektrolita iz baterije

Če iz baterijskega modula pušča elektrolit, se izogibajte stiku s puščajočo tekočino ali plinom. Elektrolit je jedek. Upravljavcu bo povzročilo draženje kože ali kemične opekline. Vsakdo, ki se slučajno dotakne uhajanja, mora storiti naslednje:

Vdihavanje: Zapustite onesnaženo območje in nemudoma poiščite zdravniško pomoč.

Stik z očmi: Oči vsaj 15 minut izpirajte s čisto vodo in nemudoma poiščite zdravniško pomoč.









Stik s kožo: Področje dotika temeljito umijte z milom in čisto vodo ter nemudoma poiščite zdravniško pomoč.

Zaužitje: Izzovite bruhanje in takoj poiščite zdravniško pomoč.

Požar

- Baterija se lahko vname, če temperatura okolice preseže 150°C. Če se baterija vžge, se lahko sprosti strupen in nevaren plin.
- V primeru požara se prepričajte, da je v bližini gasilni aparat na ogljikov dioksid ali Novec 1230 ali FM200.
- Požara ni mogoče pogasiti z vodo ali gasilnim aparatom na suhi prah ABC. Gasilci morajo nositi popolno zaščitno obleko in samostojni dihalni aparat.

Opis nalepke

	NEVARNOST VISOKE NAPETOSTI Obstaja visoka napetost. Preden začnete delo na izdelku, odklopite vse dovodno napajanje in izklopite izdelek.		Obstajajo potencialna tveganja. Nosite ustrezno (OZO) osebno zaščitno opremo.
	Pred delom s to opremo preberite uporabniški priročnik.		Točka ozemljitve.
	Bodite pozorni na nevarnost požara.		Naprave ne odlagajte med gospodinjske odpadke. Izdelek zavržite v skladu z lokalnimi zakoni in predpisi ali ga pošljite nazaj proizvajalcu.
	Oznaka CE		Oznaka RCM
	Oznaka	-	-

Preverite pred vklopom

Št.	Preverite predmet
1	Baterija je trdno nameščena na čistem mestu, kjer je dobro prezračeno in enostavno za uporabo.
2	Kabel PE, kabel akumulatorja, kabel pretvornika in kabel klimatske naprave so pravilno in trdno povezani.
3	Kabelske vezice so nepoškodovane, speljane pravilno in enakomerno.
4	Neuporabljeni vrata in terminali so zapečateni.
5	Gorvodna in dolvodna stikala, kot sta stikalo akumulatorja in stikalo enosmernega toka, so odklopljena.
6	Napetost in frekvenca na priključni točki izpolnjujeta zahteve za priključitev na omrežje pretvornika.











EU Izjava o skladnosti

GoodWe Technologies Co., Ltd. s tem izjavlja, da pretvornik brez brezžičnih komunikacijskih modulov, ki se prodaja na evropskem trgu, izpolnjuje zahteve naslednjih direktiv:

- Direktiva o elektromagnetni združljivosti 2014/30/EU (EMC)
- Direktiva o nizki napetosti električnih aparatov 2014/35/EU (LVD)
- Omejitve direktive o nevarnih snoveh 2011/65/EU in (EU) 2015/863 (RoHS)
- Direktiva o baterijah 2006/66/ES in sprememba Direktive 2013/56/EU
- Odpadna električna in elektronska oprema 2012/19/EU
- Registracija, evalvacija, avtorizacija in omejevanje kemikalij (ES) št. 1907/2006 (REACH)

EU izjavo o skladnosti lahko prenesete s spletnega mesta <https://en.goodwe.com>.

LED Indikator

Indikator	Stanje	Opis
 Zaženi		Stalna zelena: Oprema deluje pravilno.
		Utripanje zelene barve: Baterija deluje pravilno, vendar ne komunicira z inverterjem.
		Dvojno utripanje zelene: Oprema je v stanju pripravljenosti.
		Zelena izklopljena in stalna rumena: Alarm opreme. Zelena izklopljena in stalna rdeča: Napaka opreme. Zelena izklopljena in rdeča izklopljena in rumena izklopljena: Izklop opreme.
 Opozorilo		Stalna rumena: Alarm opreme.
		Izklopljeno: Brez alarma.
 Napaka		Stalna rdeča: Napaka opreme.
		Izklopljeno: Brez napake.

01 Försiktighetsåtgärder

Allmän ansvarsfrihet

- Informationen i denna snabbinstallationsguide kan komma att ändras på grund av produktuppdateringar eller andra orsaker. Den här handledningen kan inte ersätta produktetiketter eller säkerhetsföreskrifter i bruksanvisningen om inget annat anges. Alla beskrivningar i denna guide är endast vägledande.
- Läs igenom snabbinstallationsguiden innan du installerar. Ytterligare information finns i bruksanvisningen.
- Alla installationer ska utföras av utbildade och kunniga tekniker som är bekanta med lokala standarder och säkerhetsföreskrifter.
- Kontrollera att leverablerna är korrekt utformade, att innehållet är komplett och att de ser intakta ut. Kontakta kundtjänst om du upptäcker skador eller om någon komponent saknas.
- Använd isolerande verktyg och bär personlig skyddsutrustning vid drift av utrustningen för att garantera personsäkerheten. Använd antistatiska handskar, kläder och handledsrem när du rör vid elektroniska komponenter för att skydda växelriktaren från skada.
- Följ noggrant instruktionerna för installation, drift och konfiguration i den här guiden och användarhandboken. Tillverkaren tar inget ansvar för eventuella skador som orsakas av statisk elektricitet. För mer information om garantin, vänligen besök <https://en.goodwe.com/warranty>.

Ansvarsfriskrivning



Varning

Systemsäkerhet:

1. Strikt följ lokala lagar, förordningar och standarder vid installation och drift.
2. Strikt följ lokala lagar, förordningar och standarder vid installation och drift.
3. Använd lämpliga verktyg och vidta skyddsåtgärder vid installation och underhåll av det tunga energilagringssystemet. Felaktig användning kan leda till personskador eller skador på systemet.
4. För att undvika skador under transporten ska du se till att transportpersonalen är fackmannamässigt utbildad. Notera de åtgärder som vidtagits under transporten och håll utrustningen i balans för att undvika att tappa den.
5. Installera utrustningen på ett icke brännbart underlag, t.ex. ett betonggolv, som är horisontellt, plant, torrt och tillräckligt stabilt för att klara mekanisk belastning.
6. Alla etiketter och varningsmärkningar ska vara synliga efter installationen. Förvanska, skada eller blockera inte någon av varningsetiketterna på utrustningen.
7. Dödlig högspänning existerar. Undvik att vidröra utrustningen för att undvika elektriska stötar.
8. Säkerställ att utrustningen inte är skadad och att systemet inte är felaktigt innan några åtgärder vidtas. Annars kan elektriska stötar uppstå.
9. Koppla bort alla strömbrytare före installation, kabelanslutning eller underhåll.
10. Säkerställ tillförlitlig jordning av systemet före varje åtgärd. Annars kan elektriska stötar uppstå.
11. Öppna inte dörrarna och rör inte vid några spänningsförande komponenter eller terminaler när utrustningen är i drift. Annars kan elektriska stötar uppstå.
12. Placera inte utrustningen i en miljö med hög temperatur. Håll den borta från värmekällor och direkt solljus, eftersom brand kan uppstå när omgivningstemperaturen överstiger 60°C.
13. Rör inte den löpande utrustningen eftersom temperaturen kan överstiga 60°C. och orsaka brännskador. Installera inte utrustningen inom räckhåll för icke-professionella.
14. Ta inte isär, modifiera eller byt ut någon del av utrustningen utan officiellt tillstånd från tillverkaren. Garantin täcker inte skador som orsakats av obehöriga åtgärder.

Batterisäkerhet:

1. Dödlig högspänning existerar. Stäng av utrustningen före alla åtgärder för att undvika elektriska stötar.
2. Demontera, modifiera eller byt inte ut någon del av batteriet eller kraftkontrollenheten utan officiellt tillstånd från tillverkaren. I annat fall kan det orsaka elektriska stötar eller skador på utrustningen som tillverkaren inte kan hållas ansvarig för.
3. Undvik omvänd polaritetanslutning för att förhindra kortslutning av batteriet. En kortslutning i batteriet kan leda till elektrolytläckage, rökutveckling, utsläpp av brandfarliga gaser, överhettning, brand eller explosion.
4. Slå, dra, släpa eller kläm inte på batteriet eftersom det kan leda till skador eller brand.
5. Ladda batteriet direkt efter urladdning för att undvika överladdning och eventuella skador.
6. Använd inte batterimodulen eller strömstyrenheten om den är defekt, trasig eller skadad.
7. Skadade batterimoduler kan läcka elektrolyter.
8. Kontakta efter-sälj tjänster för utbyte vid behov.
9. Kontakta omedelbart kundtjänst om batteriet inte kan startas. Annars kan batteriet skadas permanent.

Nödåtgärder

Läckage av elektrolyt från batteriet









Om batterimodulen läcker elektrolyt, undvik kontakt med den läckande vätskan eller gasen. Elektrolyten är frätande. Det kommer att orsaka hudirritation eller kemiska brännskador på operatören. Den som kommer i kontakt med läckaget av misstag måste göra som följer:

Inandning: Lämna det kontaminerade området och sök omedelbar medicinsk hjälp.
 Ögonkontakt: Skölj ögonen i minst 15 minuter med rent vatten och sök omedelbart läkarvård.
 Hudkontakt: Tvätta kontaktområdet noggrant med tvål och rent vatten och sök omedelbart läkarvård.
 Förtäring: Framkalla kräkning och sök omedelbart läkarvård.

Brand

- Batteriet kan fatta eld när omgivningstemperaturen överstiger 150°C. Giftig och farlig gas kan frigöras om batteriet brinner.
- I händelse av brand ska du se till att koldioxidsläckaren eller Novac1230 eller FM-200 finns i närheten.
- Branden kan inte släckas med vatten eller ABC-torkpulversläckare. Brandmännen måste bära fullständiga skyddskläder och självförsörjande andningsapparater.

Etikettbeskrivning

	RISK FÖR HÖGSPÄNNING Högspänning förekommer. Koppla bort all inkommande effekt och stäng av produkten innan du arbetar på den.		Det finns potentiella risker. Använd lämpliga skyddsanordningar före alla åtgärder.
	Läs igenom bruksanvisningen innan du börjar arbeta med utrustningen.		Jordningspunkt.
	Akta dig för eld.		Släng inte produkten som hushållsavfall. Bortskaffa produkten i överensstämmelse med lokala lagar och föreskrifter, eller returnera den till tillverkaren.
	CE-märkning		RCM-märkning
	TUV-märkning	-	-

Kontrollera följande innan strömmen slås på

Nr	Kontrollpost
1	Utrustningen är fast installerad i en ren plats som är väl ventilerad och lätt att använda.
2	PE-kabeln, batterikabeln, växelriktarkabeln och luftkonditioneringskabeln är korrekt och stadigt anslutna.
3	Kabelbanden är intakta och dras korrekt och jämnt.
4	Oanvända portar och terminaler är förseglade.
5	Uppströms- och nedströmsbrytare som batteribrytare och DC-brytare är fränkopplade.
6	Spänningen och frekvensen för anslutningspunkten uppfyller växelriktarens krav på nätanslutning.

EU-försäkran om överensstämmelse

GoodWe Technologies Co., Ltd. förklarar härmed att växelriktaren utan trådlösa kommunikationsmoduler som säljs på den europeiska marknaden uppfyller kraven i följande direktiv:

- Direktivet om Elektromagnetisk kompatibilitet 2014/30/EU (EMC)
- Lågspänningsdirektivet för elektrisk utrustning 2014/35/EU (LVD)
- Direktivet om begränsning av farliga ämnen 2011/65/EU och (EU) 2015/863 (RoHS)
- Batteridirektivet 2006/66/EG och ändringsdirektiv 2013/56/EU
- Avfall av elektrisk och elektronisk utrustning 2012/19/EU
- Registrering, utvärdering, godkännande och begränsning av kemikalier (EG) nr 1907/2006 (REACH)

Du kan ladda ned EU-försäkran om överensstämmelse från <https://en.goodwe.com>.

LED-indikator

Indikator	Status	Beskrivning
 Fly		Stadigt grön: Att färdskrivaren fungerar som den ska.
		En Blinkar grönt: Batteriet fungerar som det ska, men kan inte kommunicera med växelriktaren.
		Dubbelt blinkande grön: Utrustningen används.
		Grön av & konstant gul: Larmutrustning. Grön av & fast röd: fel på den flygburna utrustningen. Grön av & röd av & gul av: Utrustning frånkopplad.
 Varning		Stadigt gul: Larmutrustning.
		Av: Inget larm.
 Fel		Stadigt röd: fel på den flygburna utrustningen
		Av: Inget fel.

02

Product Introduction | Представяне на продукта | Přebstavení produktu | Produktintroduktion | Produktbeschreibung | Εισαγωγή στο προϊόν | Introducción del producto | Toote tutvustus | Tuotteen esittely | Présentation du produit | Predstavljanje proizvoda | Termék bevezetése | Introduzione al prodotto | Produktu pristatymas | Produkta ievads | Productinleiding | Wprowadzenie do produktu | Apresentação do produto | Prezentarea produsului | Predstavenie produktu | Predstavitev izdelka | Produktintroduktion

Parts | Части | Díly | Dele | Teile | Εξαρτήματα | Piezas | Osad | Osat | Pièces | Dijelovi | Alkatrészek | Componenti | Dalys | Daļas | Onderdelen | Części | Peças | Piese | Časti | Kosi | Delar

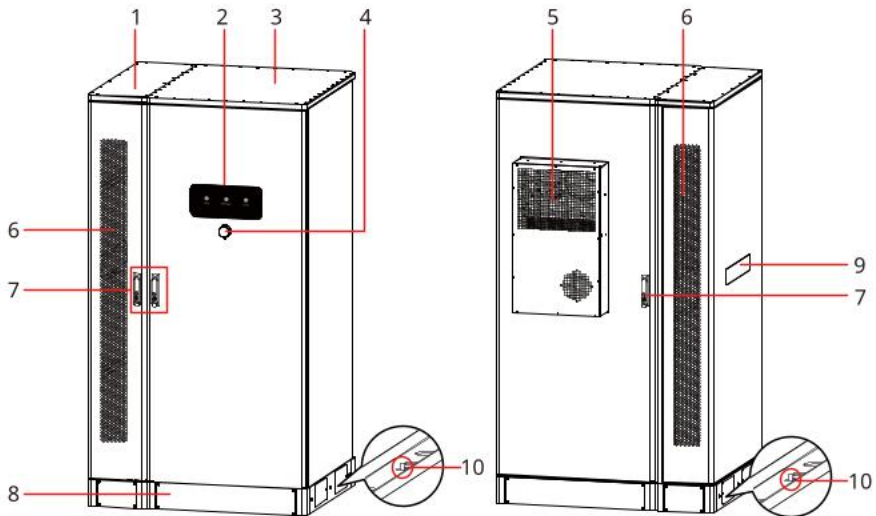

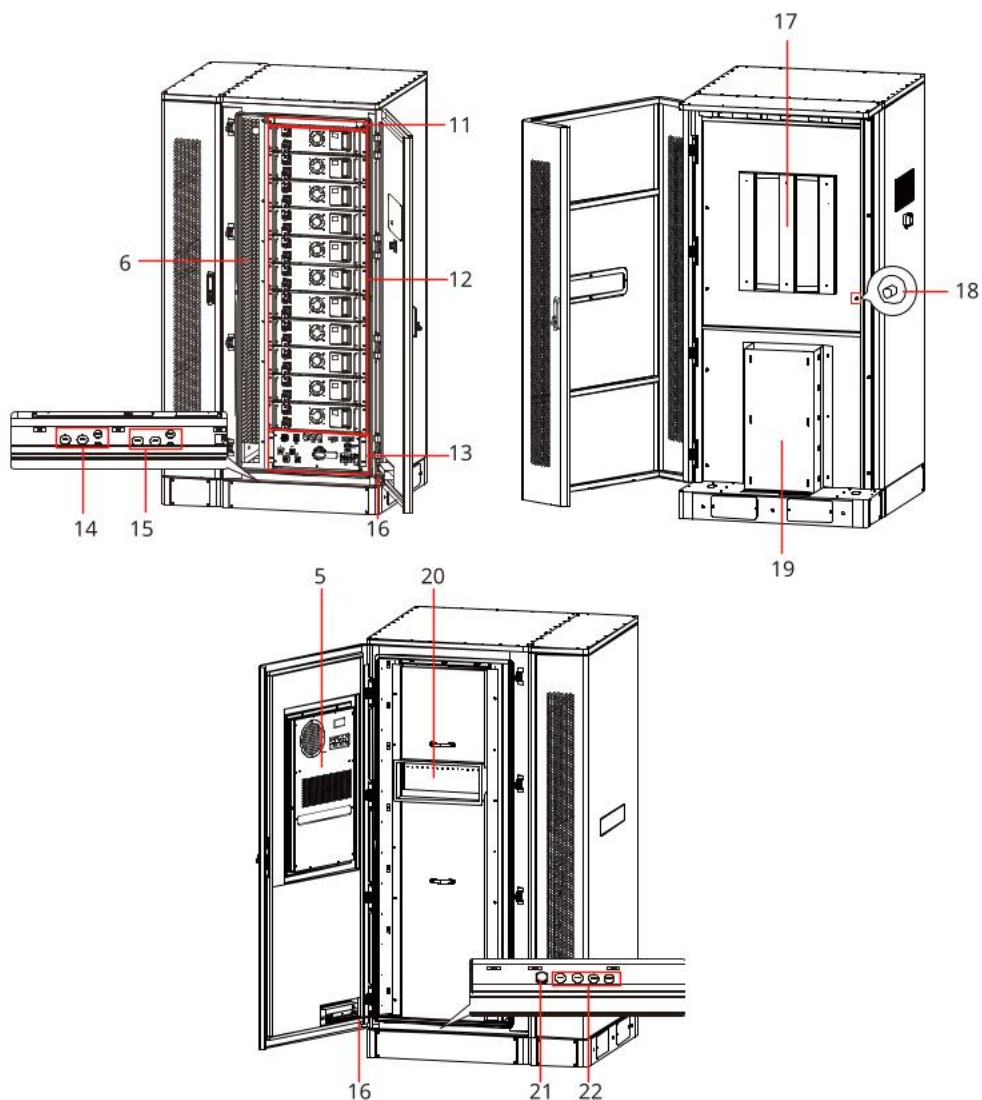

- | | | |
|------------------------------------|--------------------------------------|---|
| 1. AC unit | 2. Indicator | 3. Battery system |
| 4. Emergency stop button | 5. Air conditioner | 6. Heat sink |
| 7. Door lock | 8. Base | 9. Display window of the inverter indicator |
| 10. Grounding point | 11. Firefighting device | 12. Battery modules |
| 13. Power control unit | 14. Cable hole for inverter | 15. Cable hole for parallel connection |
| 16. Door limit rod | 17. mounting bracket of the inverter | 18. grounding point of the inverter |
| 19. Wiring channel of the inverter | 20. Air inlet | 21. Explosion valve |
| 22. Cable hole for air conditioner | | |

Dimensions | Размери | Rozměry | Dimensioner | Abmessungen | Διαστάσεις |
Dimensiones | Mõõdud | Mitat | Dimensions | Dimenzije | Méretek | Dimensiuni |
Matmenys | Dimensijas | Afmetingen | Wymiary | Dimensões | Dimensiuni | Rozmery |
Mere | Mått

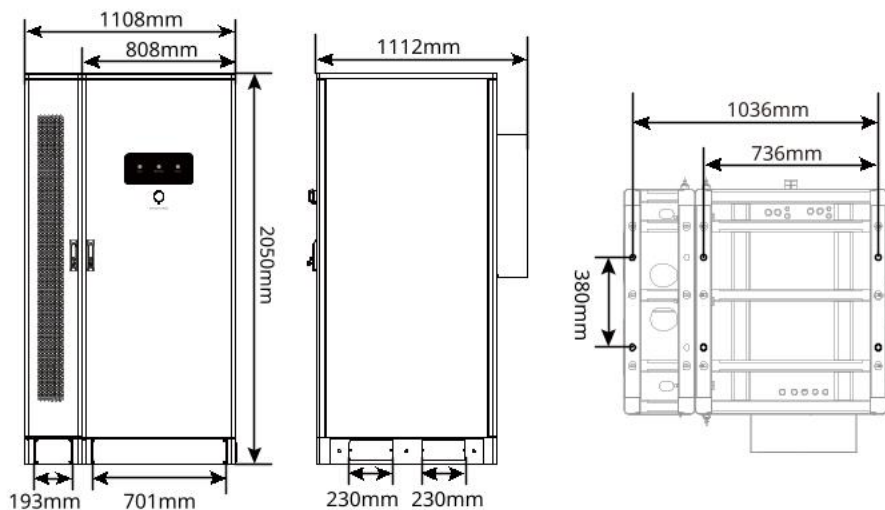

System Installation | Инсталация | Instalace systému |
 Installation af system | Montage | Εγκατάσταση συστήματος |
 Instalación del sistema | Süsteemi Installimine | Järjestelmän
 asennus | Installation du système | Instalacija sustava | Rendszer
 telepítés | Installazione del sistema | Sistemas Montavimas |
 Akumulatora sistēmas uzstādīšana | Installatie van systeem |
 Instalacja układu | Instalação do sistema | Instalarea sistemului |
 Inštalácia systému | Namestitev sistema | Installation av system

Packing list | Опаковъчен списък | Obsah balení | Pakkeliste | Verpackungsliste |
 Κατάλογος συσκευασίας | Lista de embalaje | Pakkeleht | Pakkausluettelo | Liste des articles
 fournis | Sadržaj narudžbe | Csomagolási lista | Contenuto della confezione | Pakuotės
 turinio apyrašas | Iepakojumu saraksts | Pakbon | Skład zestawu | Conteúdo da caixa | Lista
 de ambalare | Biliaci list | Seznam vsebine | Packedel

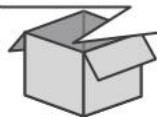
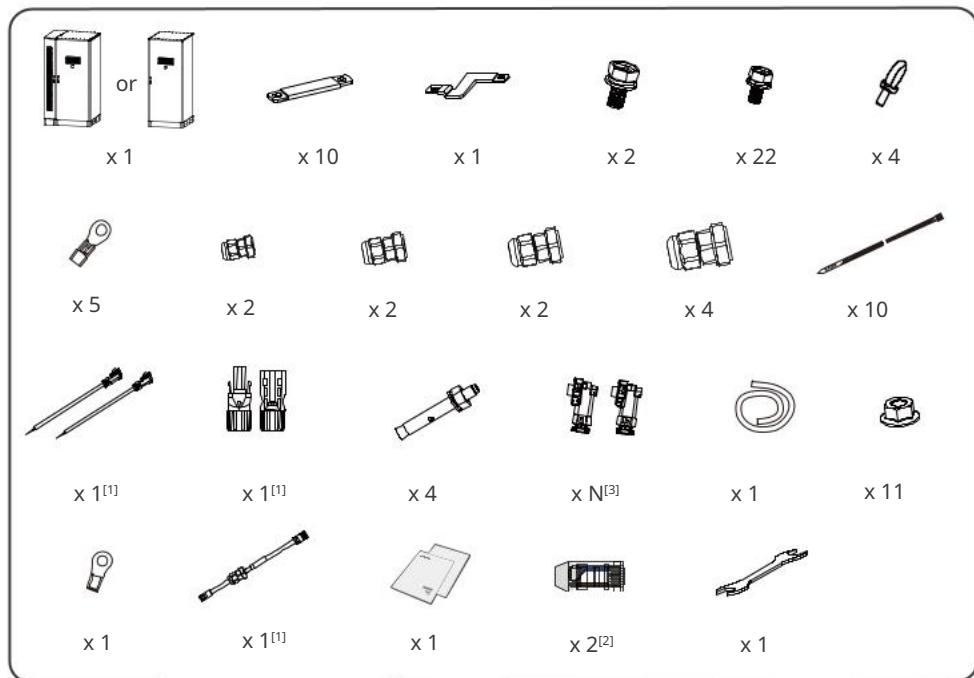

[1]. Only for GW60KWH-D-10.

[2]. Only for GW60KWH-D-10(without AC cabinet).

[3]. For GW60KWH-D-10(without AC cabinet): x 2, for GW60KWH-D-10: x 1.

Space Requirements | Изисквания за отстояние | Požadavky na prostor | Pladskrav |
 Räumliche Anforderungen | Απαιτήσεις χώρου | Requisitos de espacio | Ruumi Nõuded |
 Tilantarve | Exigences relatives à l'espace | Zahtjevi prostora | Helyigény | Requisiti di spazio
 | Erdvės reikalavimai | Telpas prasības | Vereisten ten aanzien van ruimte | Wymagania
 dotyczące przestrzeni | Requisitos de espaço | Cerințe privind spațiul | Požiadavky na priestor
 | Prostorske zahteve | Utrymmeskrav

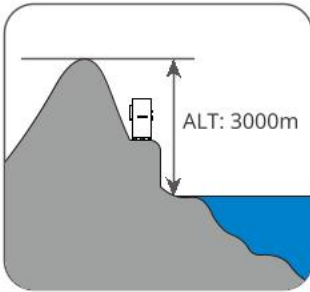
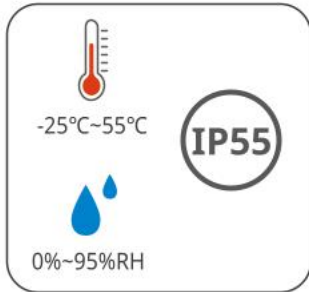
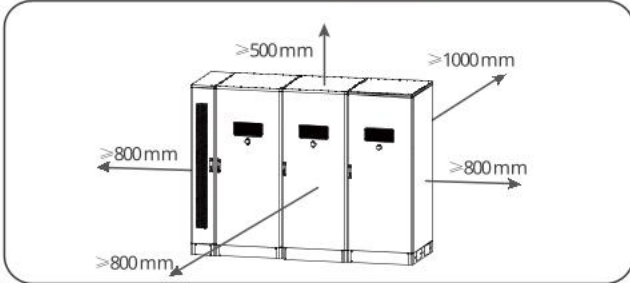
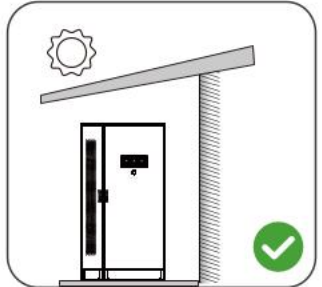

Foundation Requirements | Изисквания за основната конструкция | Základní požadavky | Krav til fundament | Socket | Απαιτήσεις βάσης | Requisitos de la base | Aluspinna Nõuded | Perustuksen vaatimukset | Exigences relatives aux fondations | Zahtjevi za temelje | Alapozási követelmények | Requisiti di appoggio | Pamato reikalavimai | Pamatprasības | Vereisten voor de ondergrond | Wymagania dotyczące fundamentów | Requisitos da base | Cerințe de bază | Požadavky pre základy | Tehnični pogoji za temelj | Grundläggande krav



System Installation | Инсталиране на системите | Instalace systému | Installation af system | Montage | Εγκατάσταση συστήματος | Instalación del sistema | Süsteemi Installimine | Järjestelmän asennus | Installation du système | Instalacija sustava | Rendszer telepítése | Installazione del sistema | Sistemas Montavimas | Sistēmas instalēšanu | Installatie van systeem | Instalacja układu | Instalação do sistema | Instalarea sistemului | Inštalácia systému | Namestitev sistema | Installation av system

Expansion bolt installation

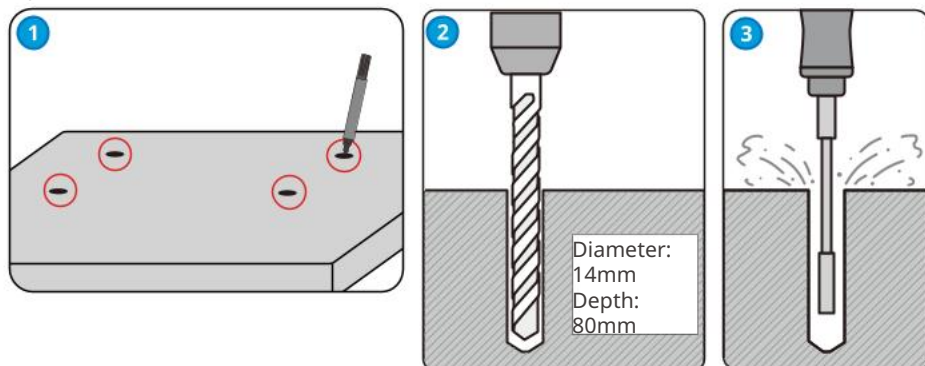

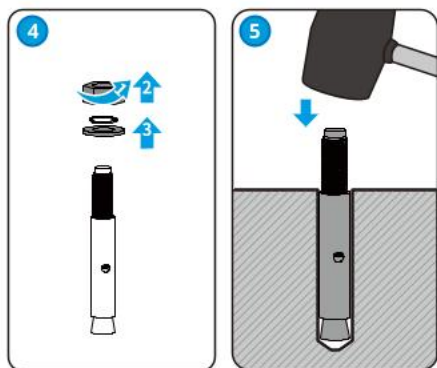

Forklift lifting method I | Метод на повдигане с платформа - Метод I | Způsob zvedání vysokozdvížným vozíkem I | Løftemetode til gaffeltruck I | Gabelstaplerverfahren I | Μέθοδος ανύψωσης με περνοφόρο I | Elevación con carretilla elevadora, método I | Tõstuki tõstmise meetod I | Haarukkatrukin nostomenetelmä I | Méthode de levage par chariot élévateur I | Način dizanja viličarom I | Villástargonács emelési módszer I | Sollevamento con carrello elevatore – Metodo I | Šakinio krautuvo kėlimo būdas I | Iekrāvēja pacelšanas metode I | Heftruck hefmethode I | Metoda podnoszenia wózkami widłowymi I | Método de elevação por empilhadeira I | Metoda de ridicare cu stivitorul I | Metóda zdvíhania vysokozdvížným vozíkom I | Metoda dvigovanja z viličarjem I | Lyftmetod för gaffeltruck I

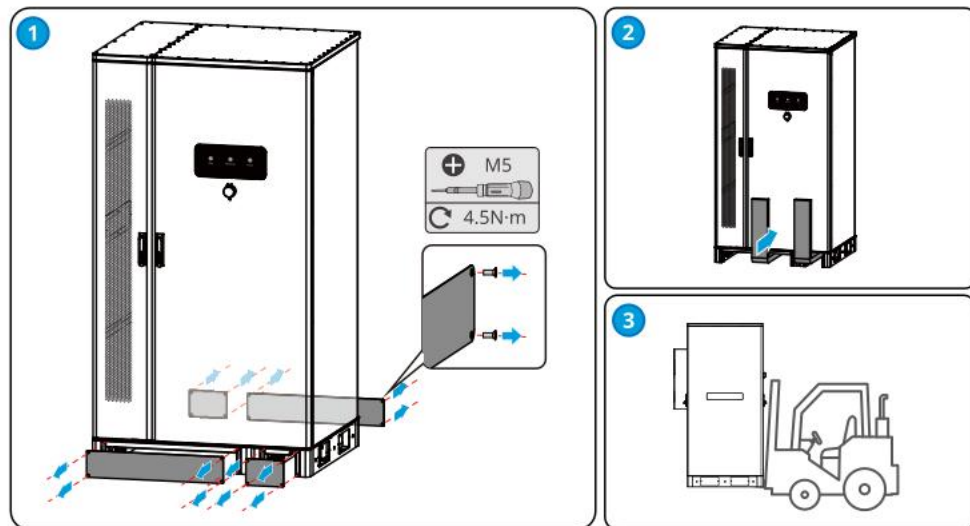

Forklift lifting method II | Метод на повдигане с платформа - Метод II | Způsob zvedání vysokozdvíhacím vozíkem II | Løftemetode til gaffeltruck II | Gabelstaplerverfahren II | Μέθοδος ανύψωσης με περνοφόρο II | Elevación con carretilla elevadora, método II | Tõstuki tõstmise meetod II | Haarukkatrukin nostomenetelmä II | Méthode de levage par chariot élévateur II | Način dizanja viličarom II | Villástargoncás emelési módszer II | Sollevamento con carrello elevatore - Metodo II | Šakinio krautuvo kėlimo būdas II | Iekrāvēja pacelšanas metode II | Heftruck hefmethode II | Metoda podnoszenia wózkami widłowymi II | Método de elevação por empilhadeira II | Metoda de ridicare cu stivitorul II | Metóda zdvíhania vysokozdvíhacím vozíkom II | Metoda dvigovanja z viličarjem II | Lyftmetod för gaffeltruck II

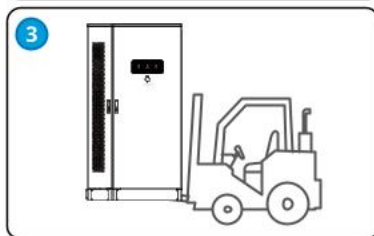
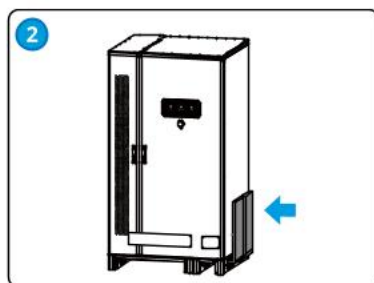
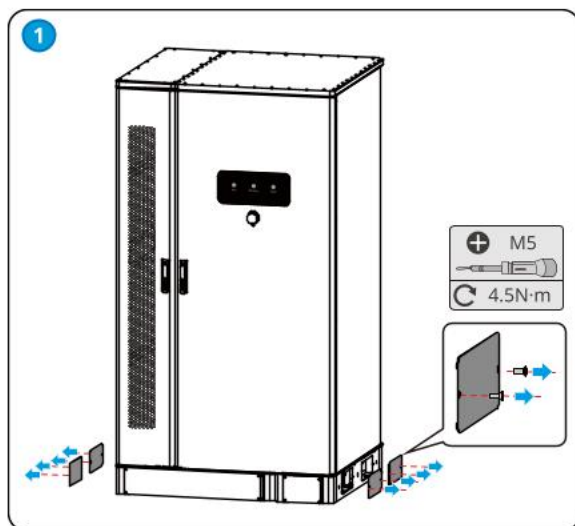

Hoister lifting | Повдигане с въжета/вериги | Zvedání pomocí zvedáku | Løft af hejseværk |
Hebebühne | Ανύψωση με ανυψωτικό μηχανήμα | Elevación con polipasto | Tõstuki tõstmine
| Nosturin nostomenetelmä | Levage à l'aide d'un palan | Podizanje dizalicom | Darus emelés
| Sollevamento con argano | Keltuvo kelimas | Pacēlāja pacelšana | Heffen met hijstoestel
| Podnoszenie podnośnikami | Elevação por guincho | Ridicare cu troliu | Zdvíhanie
kladkostrojom | Dvigovanje z dvigalom | Lyft av lastväxlare

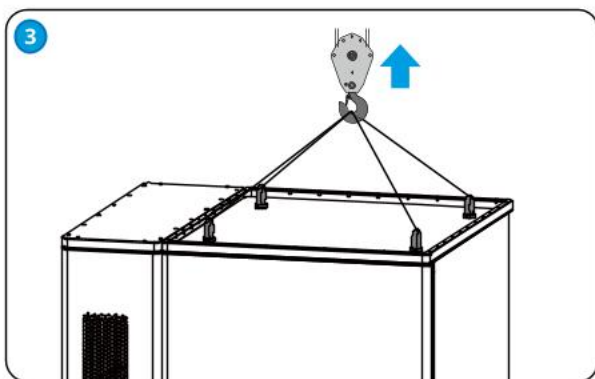
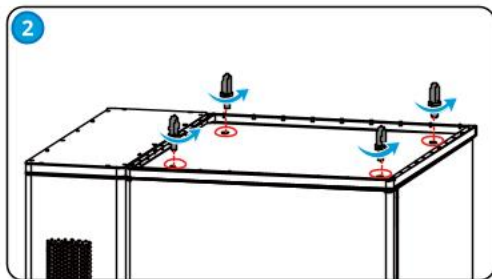
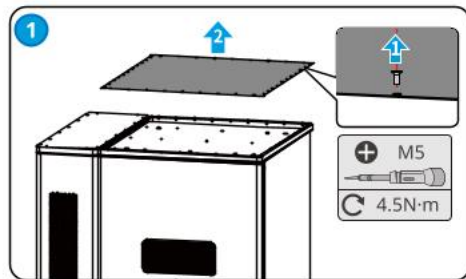

Fixing the system

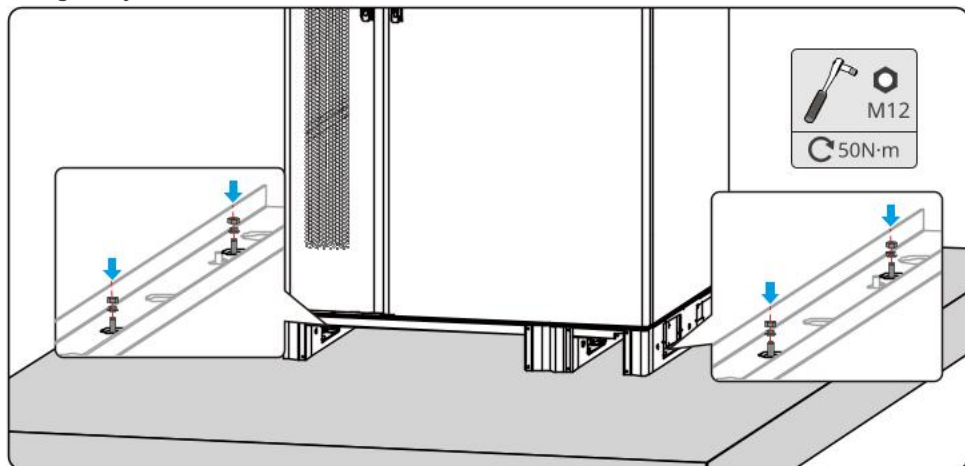

Opening the Door | Отваряне на списъка | Otevření dveří | Åbning af døren | Türöffnen | Άνοιγμα πόρτας | Apertura de la puerta | Ukse avamine | Oven avaaminen | Ouverture de la porte | Otvaranje vrata | Az ajtó kinyitása | Apertura dello sportello | Duru Atıdarymas | Durvju atvēršana | De deur openen | Otwieranie drzwi | Abertura da porta | Deschiderea ușii | Otvorenie dverí | Otpiranje vrat | Öppna dörren

Battery system

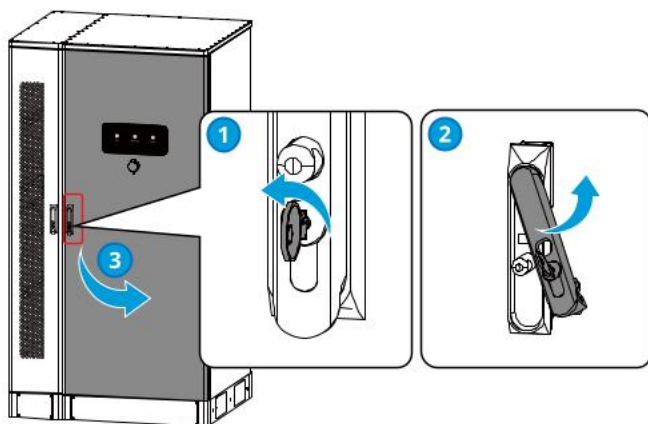

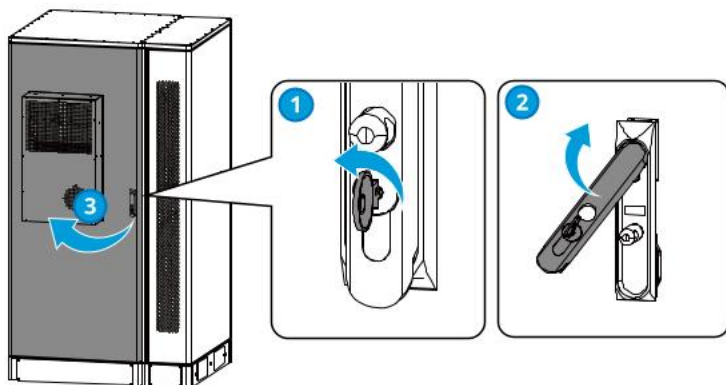

AC unit

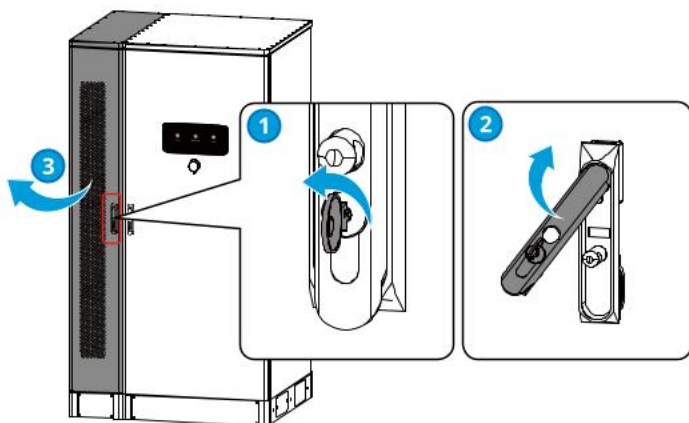

Installing the Inverter | Монтаж на инвертора | Instalace invertoru | Installation af omformer | Wechselrichter montieren | Εγκατάσταση του inverter | Instalación del inversor | Inverteri paigaldamine | Inverterin asentaminen | Installation de l'onduleur | Instaliranje pretvarača | Az inverter telepítése | Installazione dell'inverter | Inverterio montavimas | Invertora uzstādīšana | De omvormer installeren | Instalowanie falownika | Instalação do inversor | Instalarea inverterului | Inštalácia meniča | Namestitev pretvornika | Installera växelriktaren

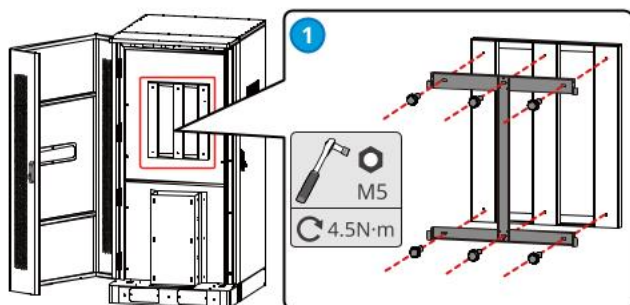

3 With handles

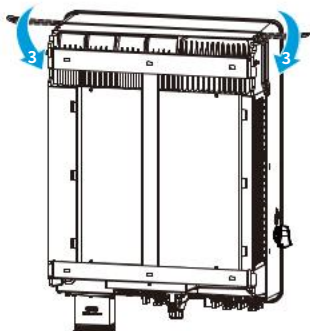
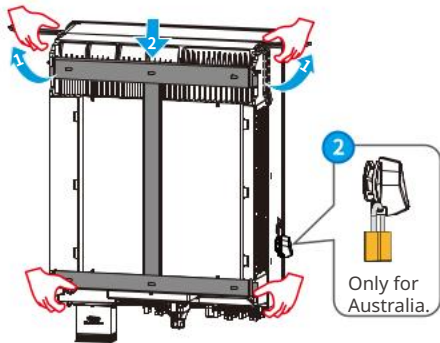

3 Without handles

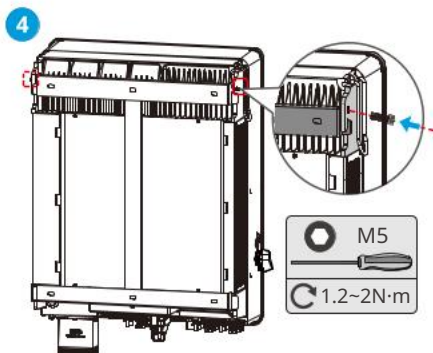
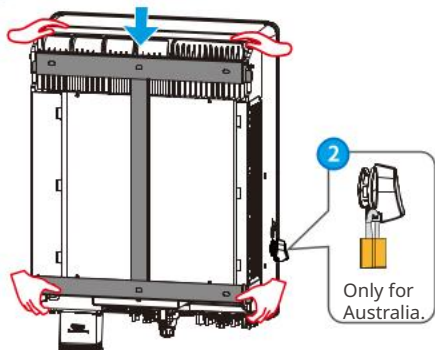

Electrical Connection | Электрическа връзка | Elektrické připojení | Elektrisk tilslutning | Elektroanschluss | Ηλεκτρική σύνδεση | Conexión eléctrica | Elektriühendus | Sähköliitäntä | Raccordement électrique | Električna veza | Elektromos csatlakozás | Allacciamento elettrico | Elektrinis sujungimas | Elektriskais pieslēgums | Elektrische aansluiting | Podłączenie elektryczne | Conexão elétrica | Conexiunea electrică | Elektrické pripojenie | Električna povezava | Elektrisk anslutning

Battery Module Introduction | Модул на батерията | Představení modulu akumulátoru | Introduktion til batterimodul | Einführung zum Batteriemodul | Εισαγωγή στη μονάδα μπαταρίας | Introducción al módulo de baterías | Akumooduli tutvustus | Akumoduulin esittely | Présentation du module de batterie | Uvod u baterijski modul | Akumulátormodul – bevezetés | Introduzione al modulo batterie | Įvadas į Akumulatoriaus Modulį | Akumulatora modulis | Accumodule - inleiding | Moduł akumulatora – wprowadzenie | Apresentação do módulo da bateria | Introdúcere în modulul de baterii | Úvod do modulu batérie | Uvod v modul baterije | Introduktion till batterimodulen

Power Control Unit Introduction | Блок за управление на захранването (PCU) | Představení řídicí jednotky | Introduktion til strømstyringsenhet | Einführung zur Steuereinheit | Εισαγωγή στη μονάδα ελέγχου ισχύος | Introducción a la unidad de control de potencia | Toitejuhtimisseadme tutvustus | Tehonsäätöyksikön esittely | Présentation de l'unité de contrôle de l'alimentation | Uvod u jedinicu za kontrolu snage | Teljesítményvezérlő egység – bevezetés | Introduzione alla centralina | Įvadas į Maitinimo Bloką | Strāvas vadības bloka ievads | Power Control Unit - inleiding | Jednostka sterująca zasilaniem – wprowadzenie | Apresentação da unidade de controle de energia | Introdúcerea pentru unitatea de control al puterii | Úvod do riadiacej jednotky napájania | Krmilna enota napajanja (PCU) | Kraftövernåkningsenhet | Introduktion

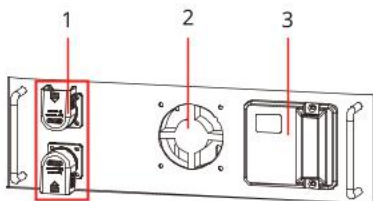

1. Power connector
2. Fan
3. Battery pack management unit

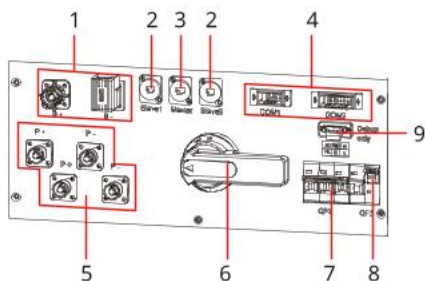

- | | |
|---|---|
| 1. Power connector | 6. Battery cluster switch |
| 2. Communication port for parallel connection | 7. DC switch |
| 3. Communication port to the inverter | 8. External AC switch (reserved) |
| 4. Communication port of the power control unit | 9. External AC power supply port (reserved) |
| 5. Power output port | |

Wiring Diagram Overview | Електрическа схема | Přehled schémat zapojení | Oversigt over ledningsdiagrammer | Schaltplan | Επισκόπηση διαγράμματος καλωδίωσης | Diagrama descriptivo del cableado | Ühendusskeemi ülevaade | Johdotuskaavion yleiskatsaus | Vue d'ensemble du schéma de câblage | Pregled dijagrama ožičenja | Kapcsolási rajz áttekintése | Schema di cablaggio - Panoramica | Laidų Sujungimo Schemos Apžvalga | Elektroinstalācijas shēma | Bedradingsschema - overzicht | Omówienie schematu połączeń | Visão geral do diagrama de fiação | Schema electrică | Přehľad schémy zapojenia | Električna shema | Kopplingschema

Single Battery system | Система за батерии | Systém s jednou baterií | Enkelt batterisystem | Einzelnes Batteriesystem | Σύστημα μίας μπαταρίας | Sistema de baterías único | Ühe aku süsteem | Yhden akun järjestelmä | Système de batterie unique | Sustav s jednom baterijom | Egy akkumulátoros rendszer | Sistema con batteria singola | Vieno Akumulatoriaus Sistema | Viena akumulatora sistēma | Accusysteem met één accu | Układ jednoakumulatorowy | Sistema de bateria única | Sistem cu o singură baterie | Systém jednej batérie | Sistem z eno baterijo | Batterisystem

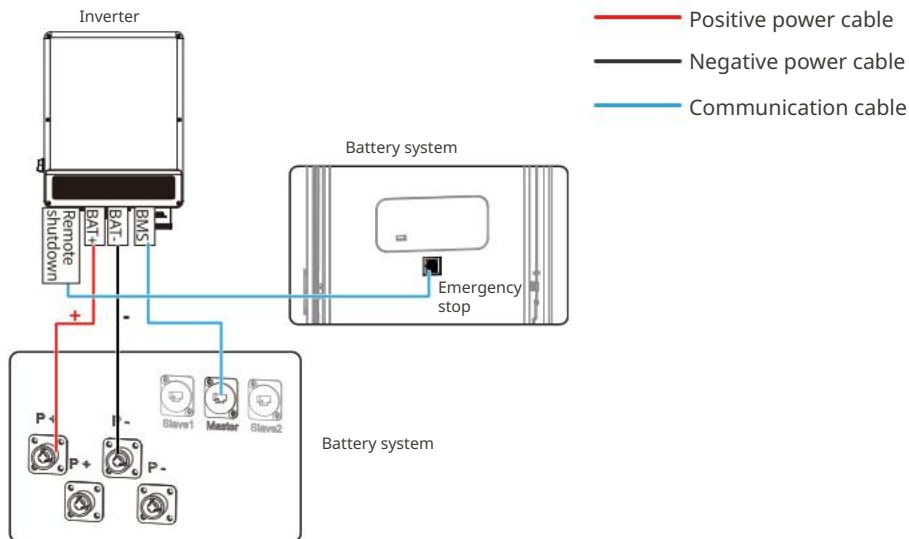

Multi Battery systems parallel connected | Системы с множеством батарей, свързани паралелно | Paralelné zapojené systémy s více bateriemi | Parallelt forbundne systemer med flere batterier | Mehrere Batterien parallel geschaltet | Παράλληλη σύνδεση συστημάτων πολλαπλών μπαταριών | Sistemas de baterías múltiples conectados en paralelo | Mitu akusüsteemi on paralleelselt ühendatud | Usean akun järjestelmät rinnakkain kytketty | Systèmes à plusieurs batteries connectées en parallèle | Paralelno povezani sustavi s više baterija | Több, párhuzamosan csatlakoztatott akkumulátort tartalmazó rendszerek | Sistemi con più batterie collegate in parallelo | Keletos Lygiagrečiai Sujungty Akumuliatorių Sistemos | Vairāku akumulatoru sistēmas, kas savienotas paralēli | Parallel aangesloten multi-accusysteem | Połączenie równoległe układów wieloakumulatorowych | Sistema de várias baterias conectadas em paralelo | Sisteme cu mai multe baterii conectate în paralel | Paralelné zapojenie viacerých batériových systémov | Vzporedno povezani sistemi več baterij | Parallellkopplade flerbatterisystem

The energy storage system supports two or three battery systems parallel connected. The units are connected in the same way. The following illustrations take three battery systems connection as an example.

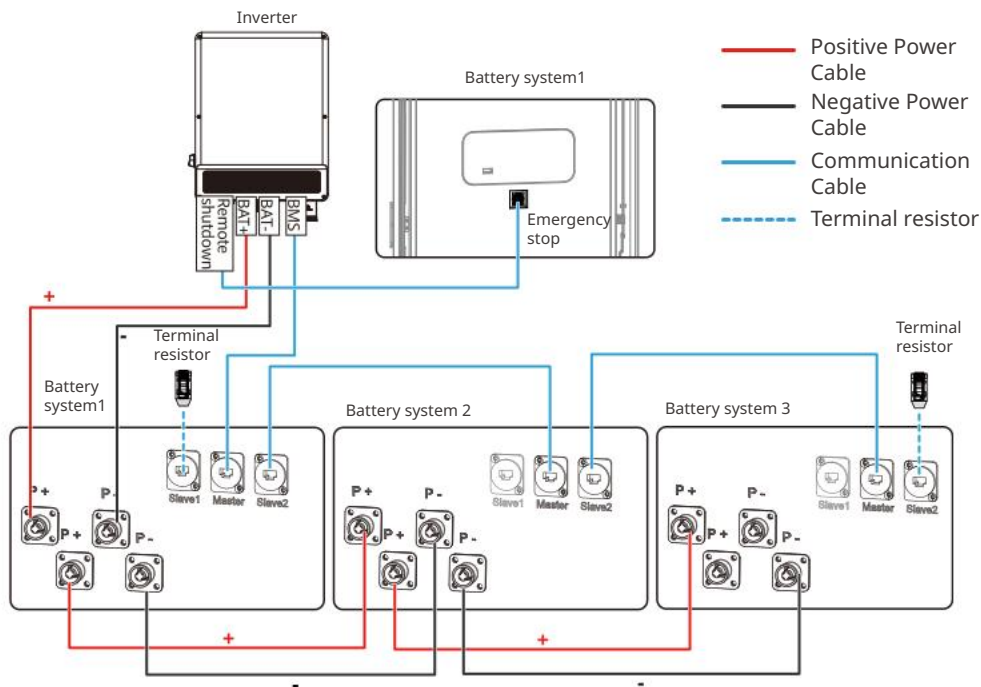

PE Cable | PE Кабел | PE kabel | PE-kabel | PE-Kabel | Καλώδιο PE | Cable PE | PE-kaabel | PE-kaapeli | Câble PE | PE kabel | PE kábel | Cavo PE | Kabelis PE | PE kabeli | PE-Kabel | Przewód PE | Cabo PE | Cablu PE | PE kábel | PE kabel | PE-kabel

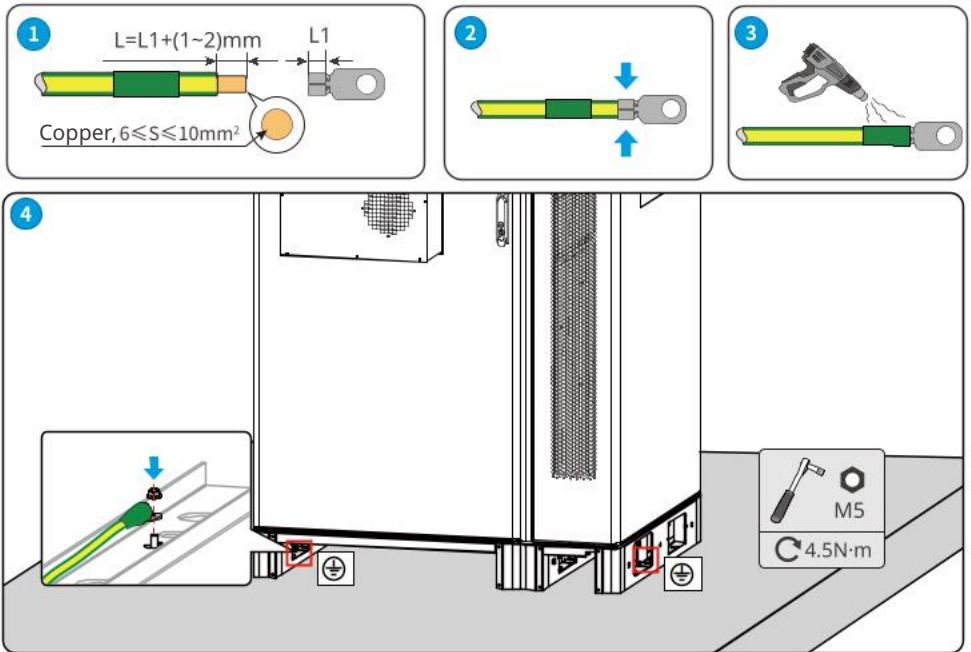

Battery Cable | Батерия Кабел | Bateriaóv kabel | Batteri Kabel | Batteriekabel | Καλώδιο μπαταρίας | Cable de la batería | Aku Kaabel | Akku kaapeli | Câble de batterie | Kabel za bateriju | Akumulátor kábele | Cavo batteria | Akumulatorius Kabelis | Akumulators kabelis | Accu kabel | Przewód akumulatora | Cabo da bateria | Batterie Cablu | Bateriaóv kábel | Bateriajski kabel | Batteri Cable

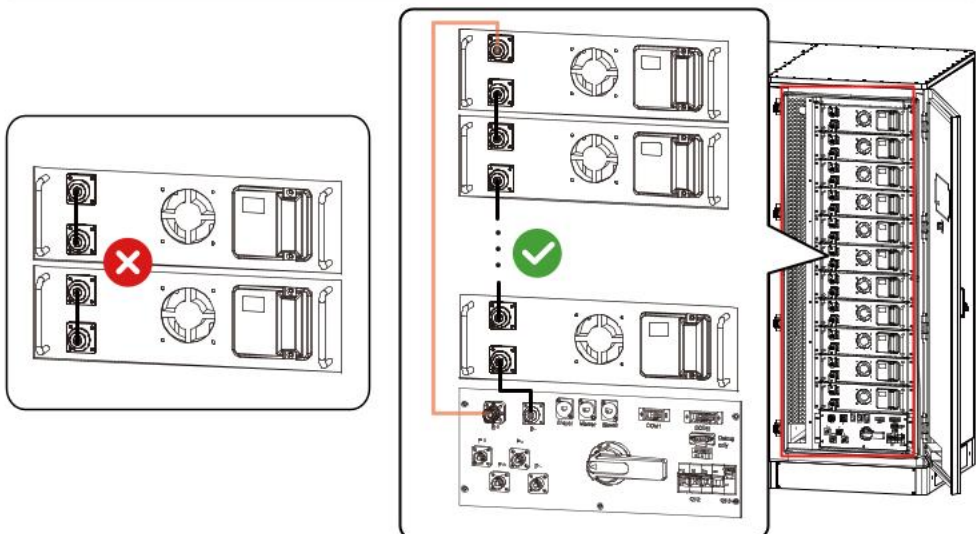

Connecting the battery modules:

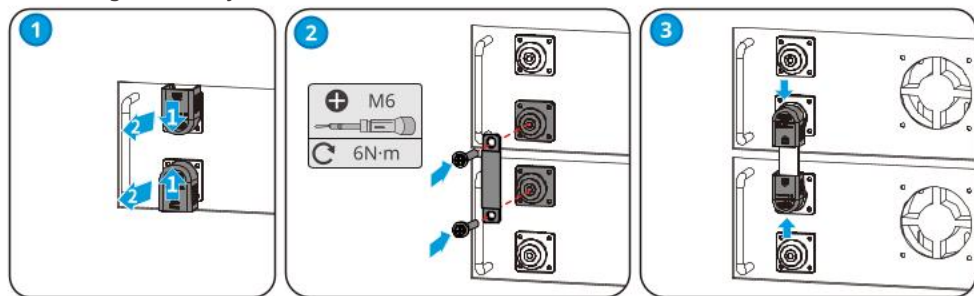

Connecting the battery module to the power control unit:

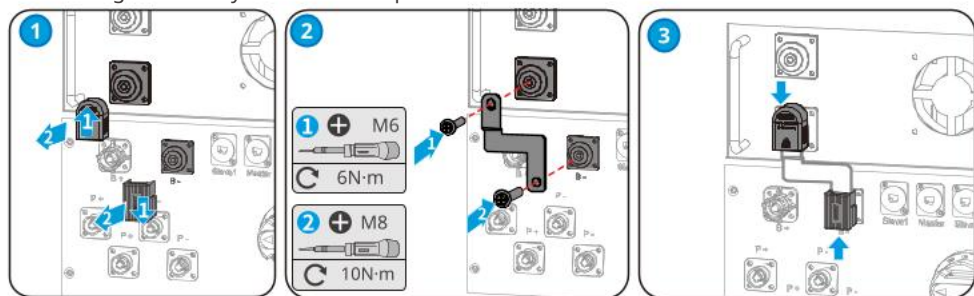

Connecting the Air Conditioner | Свързване на климатика | Připojení klimatizace | Tilslutning af klimaenlægget | Klimagerät anschließen | Σύνδεση κλιματιστικού | Conexión del sistema de aire acondicionado | Õhukonditsioneerii ühendamine | Ilmastointilaitteen kytkeminen | Connexion du climatiseur | Spajanje klima uređaja | A légkondicionáló csatlakoztatása | Collegamento del condizionatore d'aria | Oro Kondicionieriaus Prijungimas | Gaisa kondicioniera pieslēgšana | De airconditioner aansluiten | Podłączenie klimatyzatora | Conexão do ar-condicionado | Conectarea aparatului de aer condiționat | Pripojenie klimatizácie | Priključevanje klimatske naprave | Anslutning av luftkonditioneringen

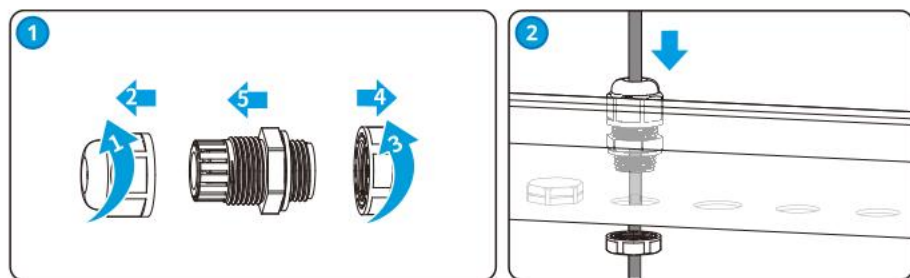

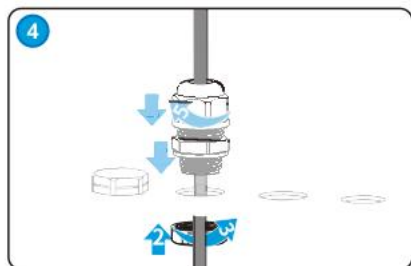
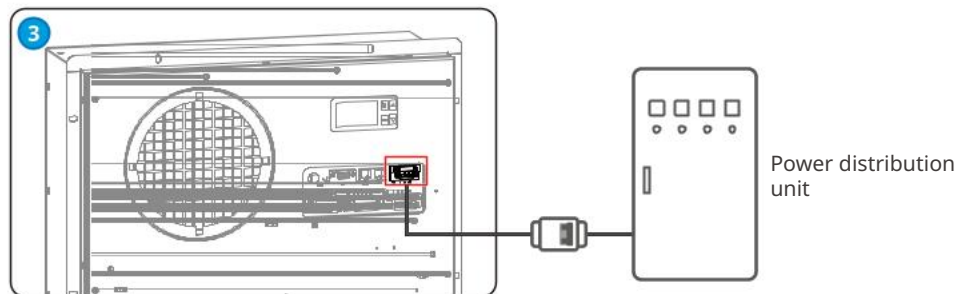

NOTICE

If the length of the air conditioning power cable equipped with the equipment is not long enough, customers need to prepare additional power cable. The cable requirements and wiring methods are as follows:

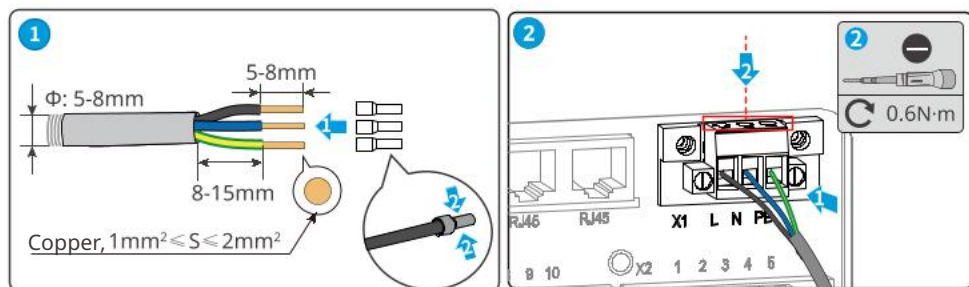

Connecting the Inverter to the Power Control Unit | Свързване на инвертора към
управлението на захранването | Připojení měniče k řídicí jednotce napájení | Tilslutning
af inverteren til strømstyringsenheden | Wechselrichter an Netzsteuerung anschließen |
Σύνδεση κλιματιστικού στη μονάδα ελέγχου ισχύος | Conexión del inductor a la unidad de
control de potencia | Inverteri ühendamine toitejuhtimiseseadmega | Inverterin liittäminen
tehonsäätöyksikköön | Connexion de l'onduleur à l'unité de contrôle de l'alimentation
| Spajanje pretvarača s kontrolnom jedinicom napajanja | Az inverter csatlakoztatása a
teljesítményvezérlő egységhez. | Collegamento dell'inverter alla centralina | Įtampos Keitiklio
Prijungimas prie Maitinimo Valdymo Bloko | Invertora savienošana ar jaudas vadības bloku
| De omvormer aan de PCU aansluiten | Podłączenie falownika do modułu sterowania
zasilaniem | Conexão do inductor à unidade de controle de energia | Conectarea inductorului
la unitatea de control al puterii | Pripojenie meniča k riadiacej jednotke napájania | Priključitev
pretvornika na krmilno enoto | Ansluta omriktaren till kraftöverföringsenheten

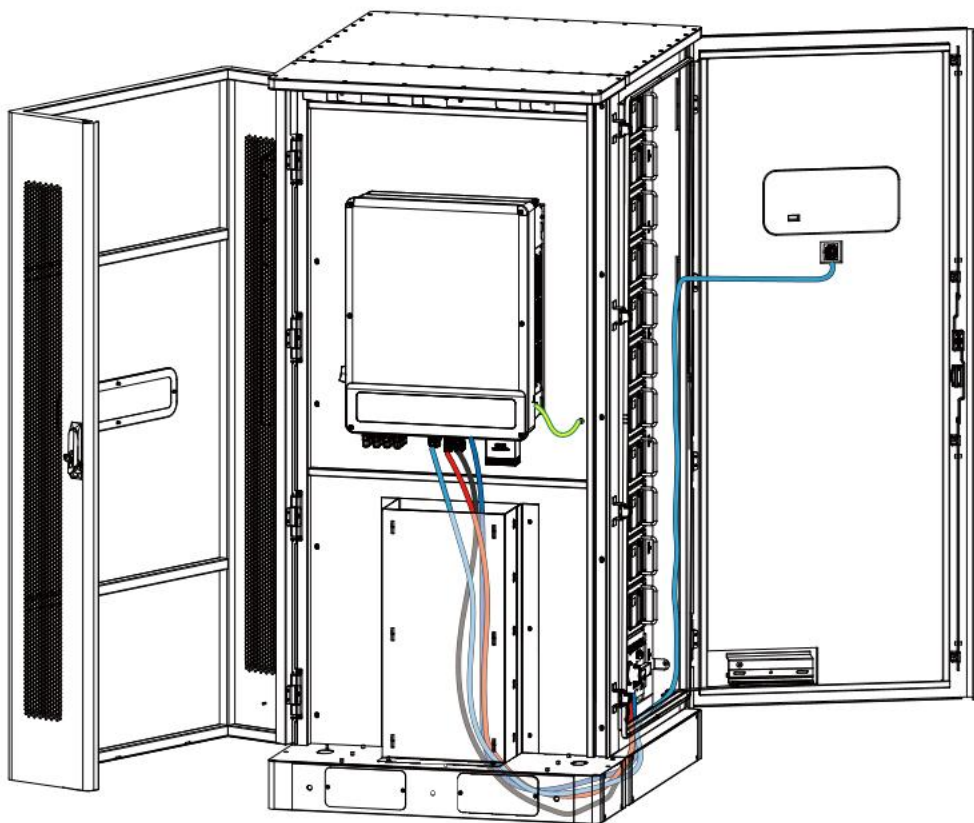

For more detailed instructions about the inverter, refer to ET Series 15-30kW User Manual.

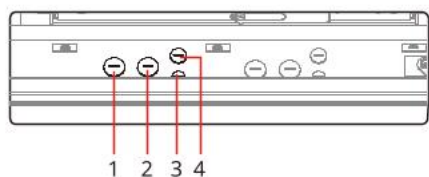

1. Cable hole for the positive battery cable of the inverter
2. Cable hole for the negative battery cable of the inverter
3. Cable hole for the remote shutdown communication cable of the inverter
4. Cable hole for the battery communication cable of the inverter

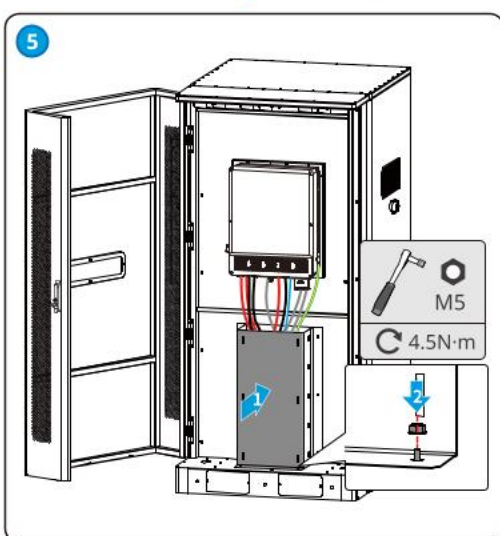
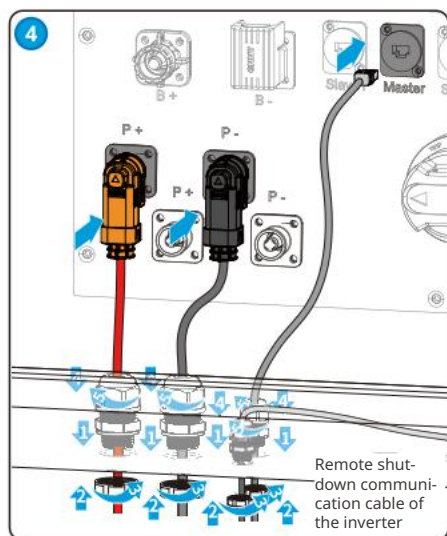
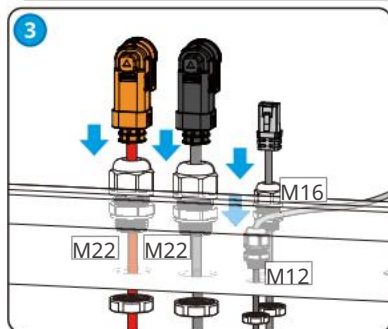
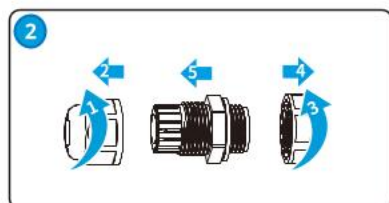
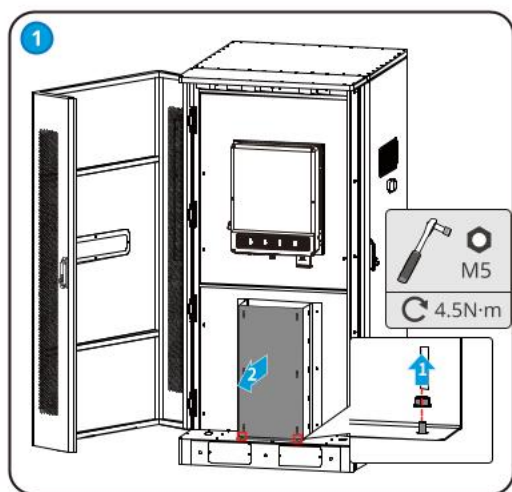

Battery system Parallel Connection | Паралелно свързване на батерийната система | Paralelní připojení bateriového systému | Batterisystem Parallelförbindelse | Parallelschluss des Batteriesystems | Παράλληλη σύνδεση συστημάτων μπαταριών | Conexión paralela de sistemas de baterías | Akusüsteemi Paralleelühendus | Akkujärjestelmän rinnakkaiskytkentä | Systèmes de batteries connectées en parallèle | Baterijski sustav Paralelna veza | Párhuzamosan csatlakoztatott akkumulátorrendszer | Collegamento in parallelo di un sistema di batterie | Akumulatoriaus sistemos Lygiagretus Pajungimas | Akumulatoru sistēmas paralēlais savienojums | Parallele aansluiting van accusysteem | Połączenie równoległe układu akumulatorowego | Conexão paralela do sistema de bateria | Sistem de baterii cu conectare paralelă | Paralelné pripojenie batériového systému | Sistem baterij vzporedna povezava | Batterisystem Parallelkoppling

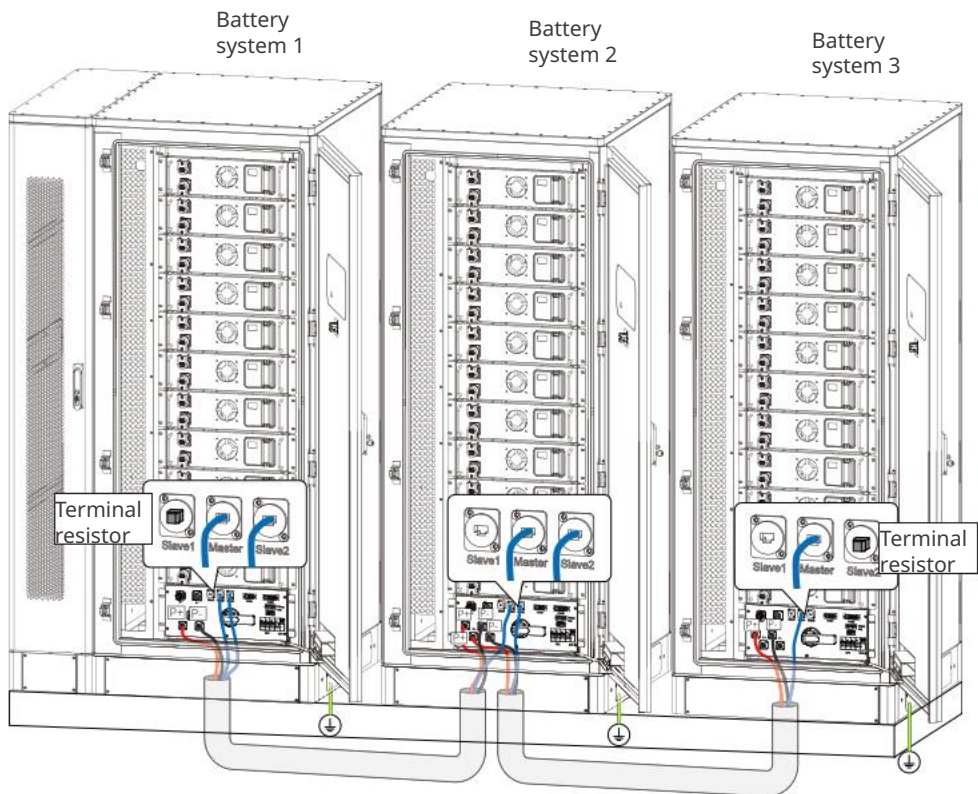

Prepare the power cable | Захранващ кабел | Příprava napájecího kabelu | Klargør strøm-kablet | Vorbereitung des Netzkabels | Προετοιμασία καλωδίου τροφοδοσίας | Preparación del cable de alimentación | Valmista toitekaabel ette | Valmistele virtajohto | Préparation du câble d'alimentation | Pripremite kabel za napajanje | Tápkábel előkészítése | Preparazione del cavo di alimentazione | Paruoškite maitinimo kabelį | Barošanas kabelį pievienošana | Bereid de stroomkabel voor | Przygotować przewód zasilający | Preparar o cabo de energia | Pregătiți cablul de alimentare | Pripravte napájací kábel | Napajalni kabel | Ström-kabel

Only for parallel connection.

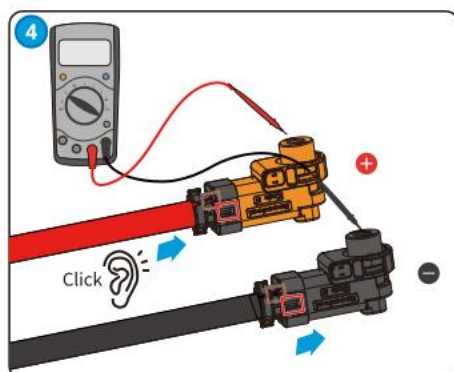
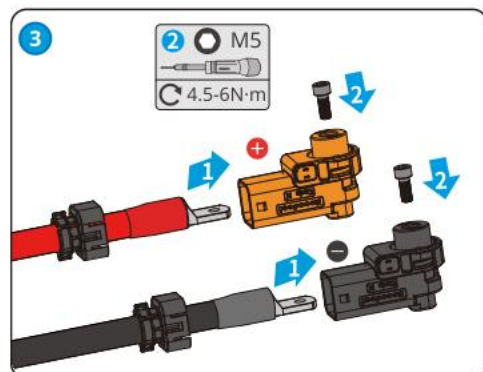
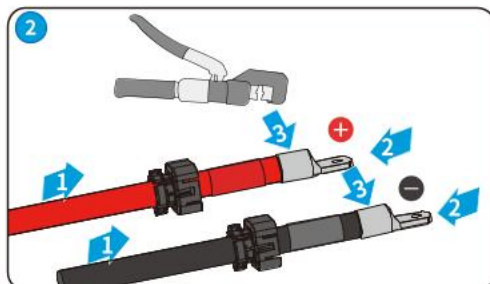
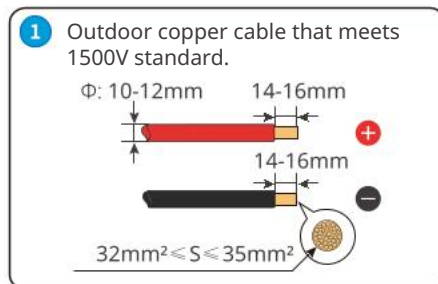

Prepare the communication cable | Подгответе комуникационния кабел |
 Příprava komunikačního kabelu | Klargør kommunikationskablet | Vorbereitung des
 Kommunikationskabels | Προετοιμασία καλωδίου επικοινωνίας | Preparación del cable de
 de comunicación | Valmista sidekaabel ette | Valmistele tiedonsiirtokaapeli | Préparation du câble
 de communication | Pripremite komunikacijski kabel | Kommunikációs kábel előkészítése |
 Preparazione del cavo di alimentazione | Paruoškite komunikacijos kabelį | Komunikācijas
 kabeļa pievienošana | Bereid de communicatiekabel voor | Przygotować przewód
 komunikacyjny | Preparar o cabo de comunicação | Pregătiți cablul de comunicare | Pripravte
 komunikačný kábel | Priključitev komunikacijskega kabla | KOMMUNIKATIONSKABEL

Only for parallel connection.

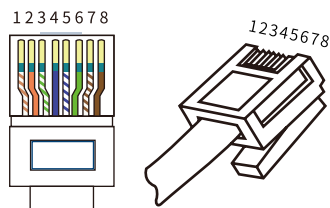

PIN	Slave1	Master	Slave2	Description
1	-	485A	-	Communicates with inverter
2	-	485B	-	Communicates with inverter
4	-	CAN3H	-	Communicates with inverter
5	-	CAN3L	-	Communicates with inverter
3,6	-	-	-	Reserved
7	CAN2H	CAN2H	CAN2H	CAN communication for battery systems in parallel
8	CAN2L	CAN2L	CAN2L	CAN communication for battery systems in parallel

Connecting the terminal resistor | Свързване на терминалния резистор |
 Připojení svorkového rezistoru | Tilslutning af terminalmodstand | Anbringen des
 Abschlusswiderstands | Σύνδεση τερματικής αντίστασης | Conexión de la resistencia del
 terminal | Klemmtakisti ühendamine | Päätevastuksen kytkeminen | Connexion de la
 résistance terminale | Spajanje krajnjeg otpornika | Csatlakozó-ellenállás csatlakoztatása
 | Collegamento della resistenza dei morsetti | Terminalo rezistoriaus prijungimas |
 Termināla rezistora uzstādīšana | De weerstand van de klem aansluiten | Podłączenie
 rezystora zakończeniowego | Conexão do resistor terminal | Conectarea rezistenței
 terminale | Pripojenie koncového odporu | Namestitev terminalnega upora | Anslutning av
 terminalresistor

WARNING

- Please refer to the system wiring network for the installation requirements of terminal resistors in the battery system. This chapter only introduces the connection method of terminal resistors.
- If the terminal resistor is not installed, it will result in abnormal communication between battery systems.

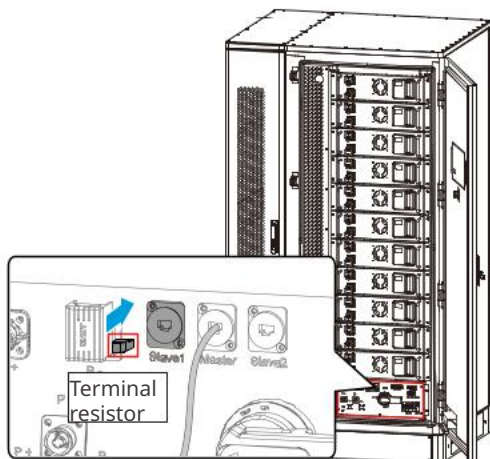

Open fire fighting device | Отворете устройството за гасене на пожар | Otevření protipožárního zařízení | Åben brandslukningsanordning | Öffnen der Brandbekämpfung | Άνοιγμα συσκευής πυρόσβεσης | Abertura del dispositivo de extinción de incendios | Avatud tulekustutusseade | Aava sammutuslaite | Ouverture du dispositif de lutte contre l'incendie | Otvori uređaj za gašenje požara | Tűzoltókészülék kinyitása | Apertura del dispositivo antincendio | Atviras ugnies gesinimo įrenginys | Atklāta ugunsdzēsības ierīce | Open brandbestrijdingssystem | Otworzyć urządzenie gašnicze | Abrir o dispositivo contra incêndio | Dispozitiv deschis de stingere a incendiilor | Otvorené protipožiarne zariadenie | Naprava za gašenje odprtega ognja | Öppen brandbekämpningsanordning

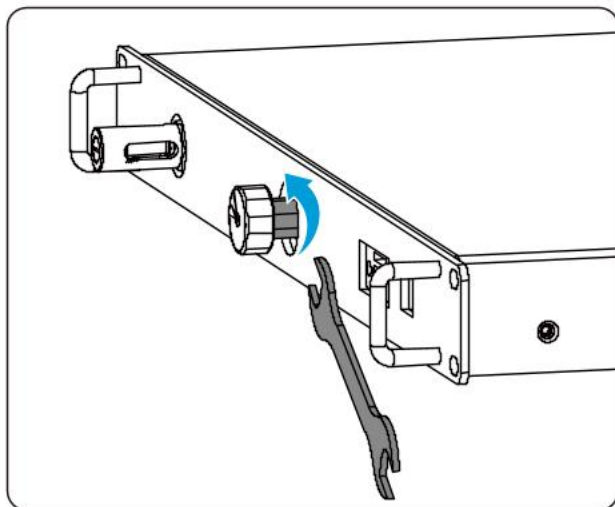

Power ON and OFF | Включване и изключване на захранването | Zapnutí a vypnutí | TÆND og SLUK | Ein- und Ausschalten der Spannung | Ενεργοποίηση και Απενεργοποίηση | Encendido y apagado de la alimentación | Toide SEES ja VÆLJAS | Virta pæälle ja pois pæältä | Mise sous tension et hors tension | Uključivanje i isključivanje | BEkapcsolás és KIKapcsolás | Accensione e spegnimento | Maitinimas ON ir OFF | Ieslēgšana un izslēgšana | In- en uitschakelen | Właczanie i wyłączenie | Ligar e desligar | Pornirea și oprirea alimentării | Zapnutie a vypnutie | Vklop in izklop | Start ON/OFF

Single Battery system | Система за батерии | Systém s jednou baterií | Enkelt batterisystem | Einzelnes Batteriesystem | Σύστημα μίας μπαταρίας | Sistema de baterías único | Ühe aku süsteem | Yhden akun järjestelmä | Système de batterie unique | Sustav s jednom baterijom | Egy akkumulátoros rendszer | Sistema con batteria singola | Vieno Akumulatoriaus Sistema | Viena akumulatora sistēma | Accusysteem met één accu | Układ jednoakumulatorowy | Sistema de bateria única | Sistem cu o singură baterie | Systém jednej batérie | Sistem z eno baterijo | Batterisystem

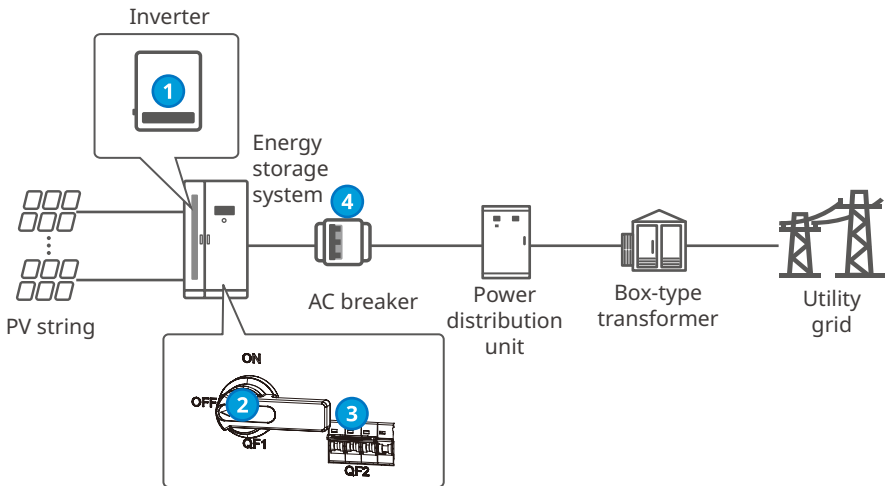

Power ON

Power on: 4 → 3 → 2 → 1

Power OFF

Power off: 4 → 2 → 3 → 1

Parallized battery systems | Паралелни батерийни системи | Paralelní bateriové systémy | Paralleliserede batterisystemer | Parallele Batteriesysteme | Συστήματα παράλληλων μπαταριών | Sistemas de baterías en paralelo | Paralleelakudega süsteemid | Rinnakkaiset akkujärjestelmät | Systèmes de batteries montées en parallèle | Paralizirani baterijski sustavi | Paralizált akkumulátorrendszerek | Sistemi batterie in parallelo | Paralizuotos akumuliatorių sistemos | Paralizētas akumulatoru sistēmas | Parallel geschakelde accusystemen | Układy akumulatorów połączonych szeregowo | Sistemas de baterías paralelas | Sisteme cu baterii paralele | Paralizované batériové systémy | Paralizirani baterijski sistemi | Parallela batterisystem

WARNING

Before connecting battery cluster switch **4**, please ensure that the SolarGo App has correctly displayed the number of parallel clusters in the battery system, otherwise it may cause battery damage.

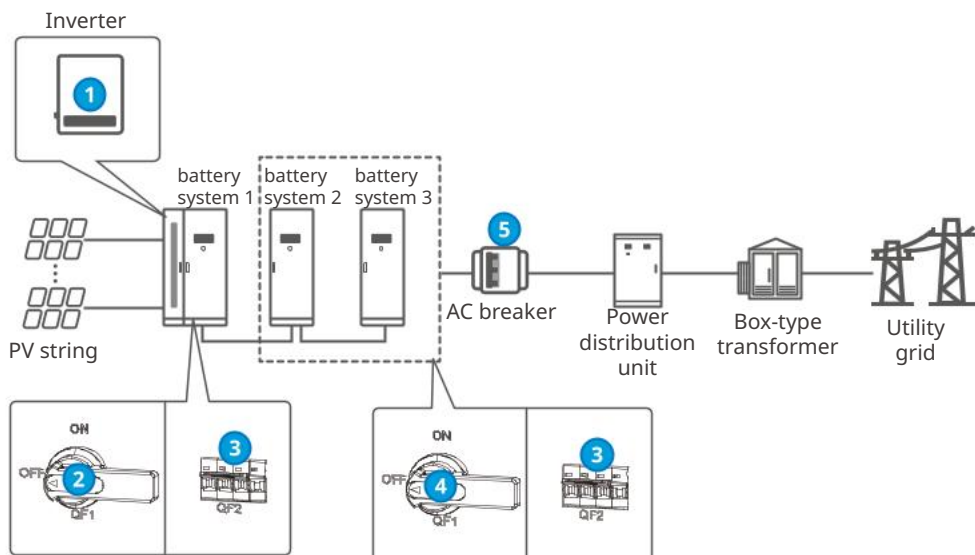

Power ON



Power OFF



Closing the Door | Затваряне на продажбата | Zavření dveří | Lukning af døren | Tür schließen | Κλείσιμο πόρτας | Cerrado de la puerta | Ukse sulgemine | Oven sulkeminen | Fermeture de la porte | Zatvaranje vrata | Az ajtó becsukása | Chiusura dello sportello | Durų uždarymas | Durvju aizvēršana | De deur sluiten | Zamknięcie drzwi | Fechamento da porta | Īnchiderea uşii | Zatvorenie dverí | Zapiranje vrat | Slutföra avtalet

Front door of the Battery system

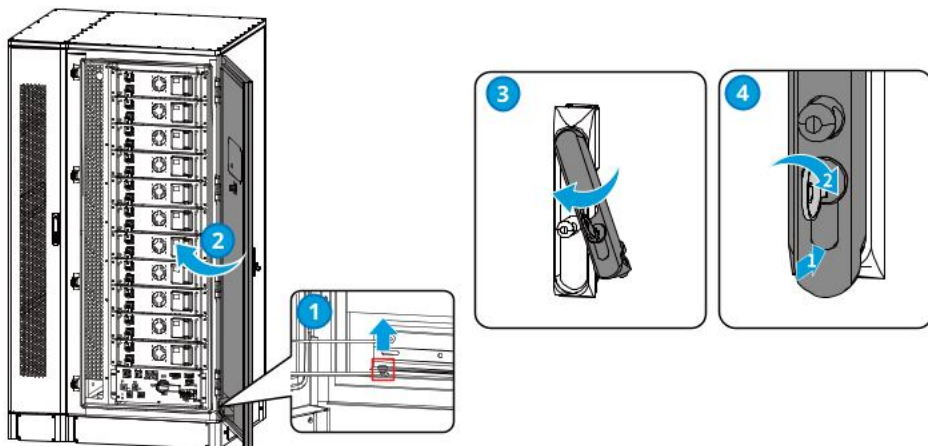

Back doors of the AC unit and Battery system

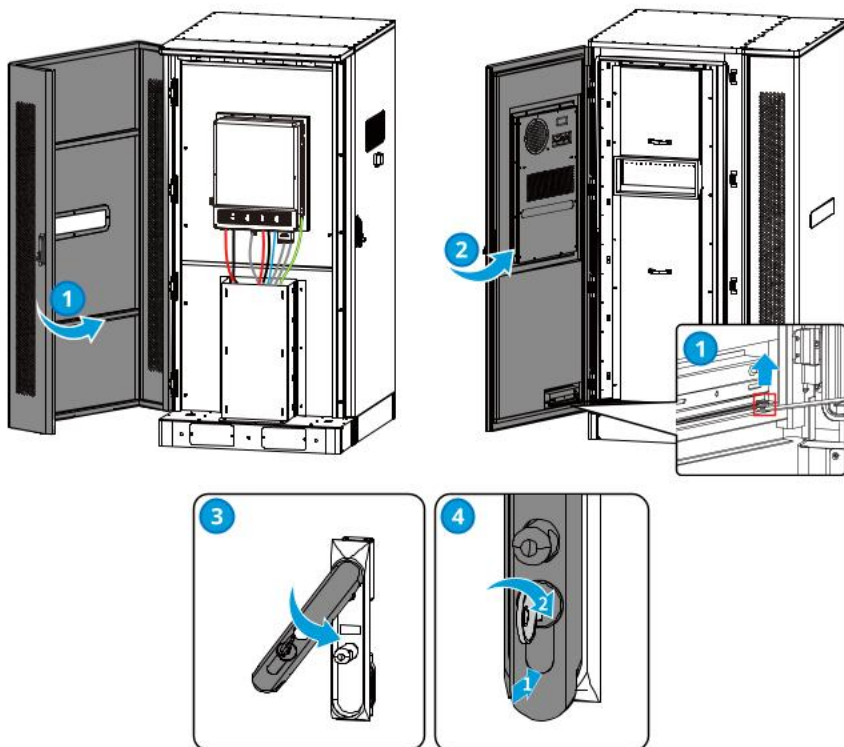

Installing the Base Board | Инсталиране на базата | Instalace základní desky |
Installation af bundkortet | Montage der Bodenplatte | Εγκατάσταση βάσης υποδοχής |
Instalación de la plataforma base | Alusplaadi paigaldamine | Pohjalevyn asentaminen |
Installation de la plinthe | Ugradnja osnovne ploče | Alaplemez telepítése | Installazione
della base di appoggio | Pagrindo Plokštės montavimas | Bāzes plates uzstādīšana |
De bodemplaaf installeren | Montaż płyty podstawowej | Instalação da placa base |
Instalarea plăcii de bază | Inštalácia základnej dosky | Namestitev table z gumbi OSD |
Installation av baskortet

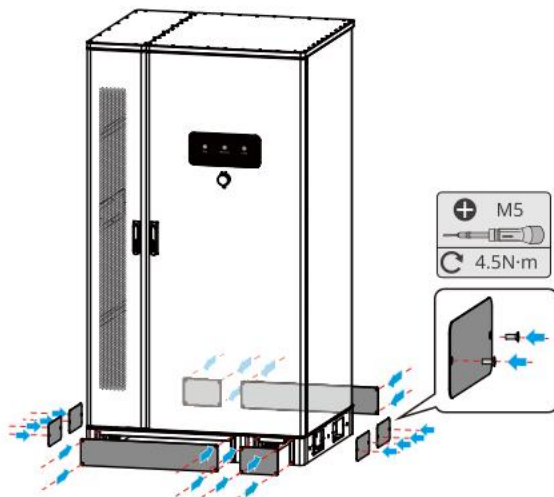

Installing the Drain Hose of the Air Conditioner | Инсталиране на отцеждащ маркуч на климатика | Instalace odtokové hadice a klimatizace | Installation af klima anlæggets afløbsslange | Montage des Ablaufschlauchs des Klimageräts | Εγκατάσταση σωλήνα αποστράγγισης | Instalación de la manguera de drenaje del sistema de aire acondicionado | Õhukonditsioneeride äravooluvooliku paigaldamine | Ilmastointilaitteen poistoletkun asentaminen | Installation du tuyau d'évacuation du climatiseur | Ugradnja odvodnog crijeva klima uređaja | A léghűtő berendezés elvezetőcsövének telepítése | Installazione del tubo di scarico del condizionatore | Oro Kondicionieriaus Išleidimo Žarnos Montavimas | Gaisa kondicioniera izplūdes šļūtenes uzstādīšana | De afvoerslang van de airconditioner installeren | Montaż węży spustowego klimatyzatora | Instalação da mangueira de drenagem do ar-condicionado | Instalarea furtunului de scurgere a aparatului de aer condiționat | Inštalácia drenážnej hadice a klimatizácie | Namestitev in povezava odtočne cevi zunanje enote | Installation av luftkonditioneringens dräneringslang

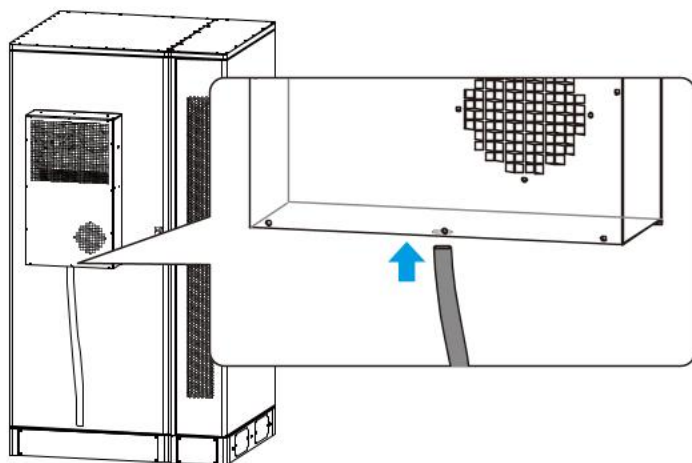

Commissioning | Въвеждане в експлоатация | Uvedení do provozu | Idriftsættelse | Inbetriebnahme | Θέση σε λειτουργία | Puesta en marcha | Kasutuselevõtt | Käyttöönotto | Mise en service | Puštanje u rad | Beüzemelés | Messa in servizio | Paleidimas | Nodošana ekspluatācijā | Inbedrijfstelling | Uruchomienie | Comissionamento | Punerea în funcțiune | Uvedenie do prevádzky | Zagon | Idrifttagning

Commissioning via SolarGo APP | Въвеждане в експлоатация чрез приложението SolarGo | Uvedení do provozu prostřednictvím aplikace SolarGo | Ibrugtagning via SolarGo-appen | Inbetriebnahme per App „SolarGo“ | Θέση σε λειτουργία μέσω της εφαρμογής SolarGo | Puesta en marcha mediante la aplicación SolarGo | Kasutuselevõtt SolarGo APP kaudu | Käyttöönotto SolarGo APP -sovelluksen kautta | Mise en service via l'application SolarGo | Puštanje u rad putem aplikacije SolarGo | Beüzemelés a SolarGo alkalmazáson keresztül | Messa in servizio tramite app SolarGo | Paleidimas Naudojant SolarGo Programėlę | Nodošana ekspluatācijā caur SolarGo lietotni | Inbedrijfstelling via SolarGo App | Uruchamianie poprzez aplikację SolarGo APP | Comissionamento pelo aplicativo SolarGo | Punerea în funcțiune prin intermediul APP SolarGo | Uvedenie do prevádzky cez aplikáciu SolarGo APP | Zagon prek aplikacije SolarGo APP | Driftsättning via SolarGo APP

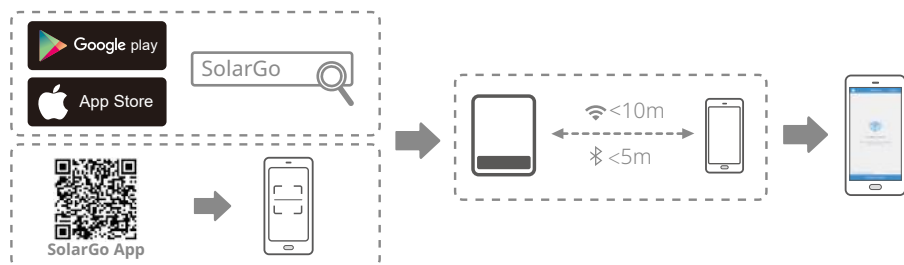

Monitoring via SEMS Portal APP | Мониторинг чрез SEMS Portal APP | Monitorování prostřednictvím aplikace SEMS Portal APP | Overvågning via SEMS Portal-appen | Beobachtung über die App „SEMS Portal“ | Παρακολούθηση μέσω εφαρμογής SEMS Portal | Supervisión a través de la APP SEMS Portal | Jälgimine rakenduse SEMS Portal kaudu | Seuranta SEMS Portal APP -sovelluksen kautta | Surveillance via l'application SEMS Portal | Praćenje putem aplikacije SEMS Portal | Felügyelet a SEMS Portal APP-on keresztül | Monitoraggio tramite l'app SEMS Portal | Stebėjimas per SEMS portalo programėlę | Uzraudzība caur SEMS portāla APP | Bewaking via SEMS Portal App | Monitorowanie za pośrednictwem aplikacji SEMS Portal | Monitoramento via aplicativo SEMS Portal | Monitorizare prin aplicația SEMS Portal | Monitorovanie cez SEMS Portal APP | Spremljanje preko SEMS Portal APP | Övervakning via SEMS Portal-app

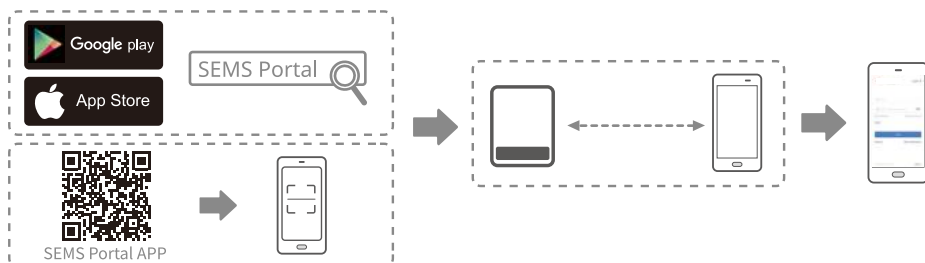

For more detailed instructions, scan the QR codes below.



Lynx C Series
60kWh User
Manual



WiFi LAN Kit & WiFi Kit
& WiFi Box Quick
Installation Guide



SolarGo App
User Manual



ET Series 15-30kW
User Manual



Official Website

GoodWe Technologies Co., Ltd.

 No. 90 Zijin Rd., New District, Suzhou, 215011, China

 www.goodwe.com

 service@goodwe.com



340-01076-00



Local Contacts